

NEXT GENERATION PROTECTION1

Programm 068



Frontdekore



Nr. 777 Cosmos grey matt



Nr. 891 Quarzgrau matt



Nr. 793 Edelweiß matt



Nr. 686 Anthrazit hgl.

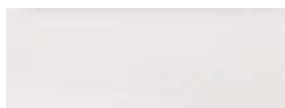

Nr. 722 Polarweiß hgl.



Nr. 755 Hacienda Schwarz



Nr. 769 Hacienda Grau



Nr. 792 Ulme Nachbildung



Nr. 784 Eiche hell Nachbildung



Nr. 794 Eiche Sand



Nr. 785 Eiche natur Nachbildung



Nr. 786 Eiche Trüffel



Nr. 680 Charleston Eiche

Korpusdekore

* Hochglanz Korpus gegen Aufpreis



Nr. 177
Cosmos grey
matt



Nr. 191
Quarzgrau matt



Nr. 190
Perlstruktur
Weiß matt



*Nr. 121
Anthrazit hgl.



*Nr. 161
Weiß hgl.



Nr. 192
Ulme
Nachbildung



Nr. 155
Hacienda Schwarz



Nr. 169
Hacienda Grau



Nr. 184
Eiche hell
Nachbildung



Nr. 185
Eiche natur
Nachbildung



Nr. 186
Eiche Trüffel



Nr. 194
Eiche Sand



Nr. 180
Charleston
Eiche

Waschtischfarbe

Keramik - Möbelwaschtische



Nr. 1 Weiß

Griffvariante

Nr. 294 Stangengriff chrom



Griffbohrung: 96 mm / 384 mm

Technik

Türen mit integriertem
Dämpfungssystem

Auszüge und Schubkästen

Nr. 559
Premium-Technik mit Dämpfung



Spiegelschränke

Serie A



Serie B







Programm 068 - Typenliste

Ident Nummern - keine Preise

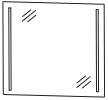
Tiefenangabe entspricht der Korpusstärke

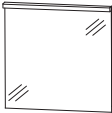
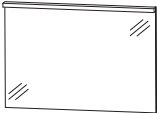
Flächenspiegel

	Tiefe in mm	Breite in mm	Höhe in mm	Artikelnummer	Anschlag	Aufpreis Hoch- glanz Korpus
 <p>Flächenspiegel LED-Beleuchtung links und rechts 11,0 Watt / Converter 15 Watt Energieeffizienzklasse: A inkl. Kippschalter</p>	30	700	640	F S B 4 4 7 0 0 1		142
 <p>Flächenspiegel LED-Beleuchtung links und rechts 11,0 Watt / Converter 15 Watt Energieeffizienzklasse: A inkl. Kippschalter</p>	30	1000	640	F S B 4 4 1 0 0 1		154
 <p>Flächenspiegel LED-Beleuchtung links und rechts 11,0 Watt / Converter 15 Watt Energieeffizienzklasse: A inkl. Kippschalter</p>	30	1200	640	F S B 4 4 1 2 0 1		162
 <p>Flächenspiegel LED-Beleuchtung waagrecht 13,0 Watt / Converter 15 Watt Energieeffizienzklasse: A inkl. Kippschalter</p>	59	700	672	F S A 4 3 7 0 1 2		86
 <p>Flächenspiegel LED-Beleuchtung waagrecht 18,8 Watt / Converter 30 Watt Energieeffizienzklasse: A inkl. Kippschalter</p>	59	1000	672	F S A 4 3 1 0 1 2		111
 <p>Flächenspiegel LED-Beleuchtung waagrecht 22,6 Watt / Converter 30 Watt Energieeffizienzklasse: A inkl. Kippschalter</p>	59	1200	672	F S A 4 3 1 2 1 2		128



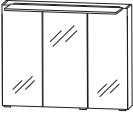
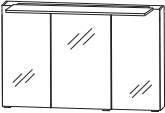
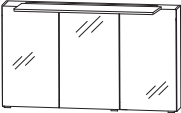
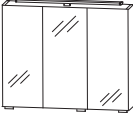

Programm 068 - Typenliste

Ident Nummern - keine Preise

Tiefenangabe entspricht der Korpus-tiefe		Tiefe in mm	Breite in mm	Höhe in mm	Artikelnummer	Anschlag	Aufpreis Hoch- glanz Korpus
Spiegelschränke, Serie A							
	Spiegelschrank 3 Spiegeltüren auf Trägerplatte 2 Mittelwände 3 Glasfachböden 1 LED-Aufbauleuchte 634 mm breit 8,9 Watt / Converter 15 Watt Energieeffizienzklasse: A 1 Schalter-Steckdosen-Element Türbreiten: 196 mm / 296 mm / 196 mm Optionales Zubehör: LED-Waschplatzbeleuchtung	150	700	640	S E T 4 3 7 0 0 5		209 9
inkl. Griffblöcke					P Z 1 0 6 3 6 0	20	
	Spiegelschrank 3 Spiegeltüren auf Trägerplatte 2 Mittelwände 3 Glasfachböden 1 LED-Aufbauleuchte 934 mm breit 13,6 Watt / Converter 30 Watt Energieeffizienzklasse: A 1 Schalter-Steckdosen-Element Türbreiten: 288 mm / 412 mm / 288 mm Optionales Zubehör: LED-Waschplatzbeleuchtung	150	1000	640	S E T 4 3 1 0 0 5		248 9
inkl. Griffblöcke					P Z 1 0 6 3 9 0	25	
	Spiegelschrank 3 Spiegeltüren auf Trägerplatte 2 Mittelwände 3 Glasfachböden 1 LED-Aufbauleuchte 934 mm breit 13,6 Watt / Converter 30 Watt Energieeffizienzklasse: A 1 Schalter-Steckdosen-Element Türbreiten: 388 mm / 412 mm / 388 mm Optionales Zubehör: LED-Waschplatzbeleuchtung	150	1200	640	S E T 4 3 1 2 0 5		260 9
inkl. Griffblöcke					P Z 1 0 6 3 1 2	30	
Spiegelschränke, Serie B							
	Spiegelschrank 3 Spiegeltüren auf Trägerplatte 2 Mittelwände 3 Glasfachböden 1 LED-Aufbauleuchte 600 mm breit 9,5 Watt / Converter 15 Watt Energieeffizienzklasse: A 1 Schalter-Steckdosen-Element Türbreiten: 196 mm / 296 mm / 196 mm Optionales Zubehör: LED-Waschplatzbeleuchtung	150	700	640	S 2 A 4 3 7 S 1 0		161 9
inkl. Griffblöcke					P Z 1 0 6 3 6 0	20	

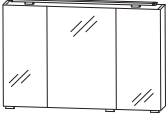
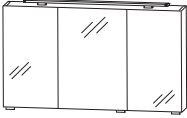
Programm 068 - Typenliste

Ident Nummern - keine Preise

Tiefenangabe entspricht der Korpus-tiefe		Tiefe in mm	Breite in mm	Höhe in mm	Artikelnummer	Anschlag	Aufpreis Hochglanz Korpus
Spiegelschränke, Serie B							
	<p>Spiegelschrank 3 Spiegeltüren auf Trägerplatte 2 Mittelwände 3 Glasfachböden 1 LED-Aufbauleuchte 900 mm breit 11,5 Watt / Converter 30 Watt Energieeffizienzklasse: A 1 Schalter-Steckdosen-Element Türbreiten: 288 mm / 412 mm / 288 mm</p> <p>Optionales Zubehör: LED-Waschplatzbeleuchtung</p>	150	1000	640	S 2 A 4 3 1 S 1 0		200 9
inkl. Griffblöcke					P Z 1 0 6 3 9 0	25	
	<p>Spiegelschrank 3 Spiegeltüren auf Trägerplatte 2 Mittelwände 3 Glasfachböden 1 LED-Aufbauleuchte 900 mm breit 11,5 Watt / Converter 30 Watt Energieeffizienzklasse: A 1 Schalter-Steckdosen-Element Türbreiten: 388 mm / 412 mm / 388 mm</p> <p>Optionales Zubehör: LED-Waschplatzbeleuchtung</p>	150	1200	640	S 2 A 4 3 2 S 1 0		212 9
inkl. Griffblöcke					P Z 1 0 6 3 1 2	30	
Keramik - Möbelwaschtische							
	<p>Keramik Möbelwaschtisch weiß mit Überlauf</p> <p>kombinierbar mit WUA 3770 79</p>	460	710	65	W T M 5 1 0 7	1	120
	<p>Keramik Möbelwaschtisch weiß mit Überlauf</p> <p>kombinierbar mit WUA 3710 79</p>	460	1010	65	W T M 5 1 1 0	1	189
	<p>Keramik Möbelwaschtisch weiß mit Überlauf</p> <p>kombinierbar mit WUA 3712 79</p>	460	1210	65	W T M 5 1 1 2	1	235
	<p>Keramik Möbelwaschtisch Doppelwaschtisch weiß mit Überlauf</p> <p>kombinierbar mit WUA 372D 79</p>	460	1210	65	W T M 5 1 2 D	1	269

Programm 068 - Typenliste

Ident Nummern - keine Preise

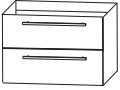
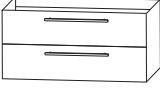
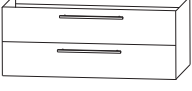
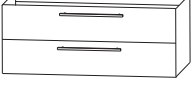
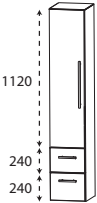
Tiefenangabe entspricht der Korpus-tiefe		Tiefe in mm	Breite in mm	Höhe in mm	Artikelnummer	Anschlag	Aufpreis Hochglanz Korpus
Waschtischunterschranke							
	Waschtischunterschrank 1 Auszug mit Einzugsdämpfung und Siphonausschnitt 1 Auszug mit Einzugsdämpfung Optionales Zubehör: Raumparsiphon DN 40 Raumparsiphon DN 32	430	700	480	W U A 3 7 7 0 7 9 P Z 1 3 6 7 P Z 1 4 2 3		193 10 7 10
	Waschtischunterschrank 1 Auszug mit Einzugsdämpfung und Siphonausschnitt 1 Auszug mit Einzugsdämpfung Optionales Zubehör: Raumparsiphon DN 40 Raumparsiphon DN 32	430	1000	480	W U A 3 7 1 0 7 9 P Z 1 3 6 7 P Z 1 4 2 3		233 10 7 10
	Waschtischunterschrank für Einzelwaschtisch-Lösung 1 Auszug mit Einzugsdämpfung und Siphonausschnitt 1 Auszug mit Einzugsdämpfung Optionales Zubehör: Raumparsiphon DN 40 Raumparsiphon DN 32	430	1200	480	W U A 3 7 1 2 7 9 P Z 1 3 6 7 P Z 1 4 2 3		259 10 7 10
	Waschtischunterschrank für Doppelwaschtisch-Lösung 1 Auszug mit Einzugsdämpfung und 2 Siphonausschnitten 1 Auszug mit Einzugsdämpfung Optionales Zubehör: Raumparsiphon DN 40 (2 Stück bestellen) Raumparsiphon DN 32 (2 Stück bestellen)	430	1200	480	W U A 3 7 2 D 7 9 P Z 1 3 6 7 P Z 1 4 2 3		271 10 7 10
Hochschränke							
	Hochschrank 1 Tür 4 Glasfachböden 2 Auszüge mit Einzugsdämpfung	300	300	1600	H N A 0 8 3 0	4 L/R	166 19
		300	400	1600	H N A 0 8 4 0	4 L/R	183 19

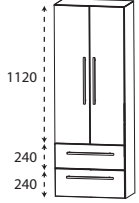
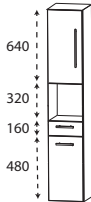
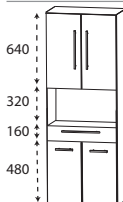
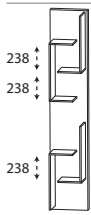

Programm 068 - Typenliste

Ident Nummern - keine Preise

Tiefenangabe entspricht der Korpus-tiefe		Tiefe in mm	Breite in mm	Höhe in mm	Artikelnummer	Anschlag	Aufpreis Hoch- glanz Korpus
Hochschränke							
	Hochschrank 2 Türen 4 Glasfachböden 2 Auszüge mit Einzugsdämpfung	300	600	1600	HNA08604		246 19
	Hochschrank 1 Tür 1 Glasfachboden (o.) 1 offenes Fach 1 Schubkasten mit Einzugsdämpfung 1 Tür 1 Glasfachboden (u.)	300 300	300 400	1600 1600	HNA023001 HNA024001	L/R L/R	140 19 154 19
	Hochschrank 2 Türen 1 Glasfachboden (o.) 1 offenes Fach 1 Schubkasten mit Einzugsdämpfung 2 Türen 1 Glasfachboden (u.)	300	600	1600	HNA026001		212 19
Hochschrank-Regale							
	Hochschrank-Regal mit offener Ablage in Korpusdekor	150	300	1600	RG103001		82 18

Programm 068 - Typenliste

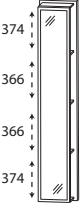
Ident Nummern - keine Preise

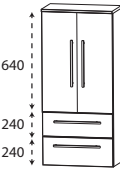
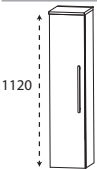
Tiefenangabe entspricht der Korpusstärke		Tiefe in mm	Breite in mm	Höhe in mm	Artikelnummer			Anschlag	Aufpreis Hoch- glanz Korpus
Hochschrank-Regale									
	Hochschrank-Regal mit Spiegelfläche 4 Ablagefächer in Korpusdekor	150	300	1600	R G	1 0 3 0 0 2		82	18
	Hochschrank-Regal 4 Funktionshaken 4 Ablagefächer in Korpusdekor	150	300	1600	R G	1 0 3 0 0 3		82	18
Mittelschränke									
	Mittelschrank 1 Tür 1 Glasfachboden 2 Auszüge mit Einzugsdämpfung 1 Abdeckplatte 325 mm tief	300	300	1136	M N A	7 7 3 A 0 1	L/R	149	16
		300	400	1136	M N A	7 7 4 A 0 1	L/R	164	16
	Mittelschrank 2 Türen 1 Glasfachboden 2 Auszüge mit Einzugsdämpfung 1 Abdeckplatte 325 mm tief	300	600	1136	M N A	7 7 6 A 0 1		220	17
	Mittelschrank 1 Tür 3 Glasfachböden 1 Abdeckplatte 325 mm tief	300	300	1136	M N A	7 1 3 A 0 1	L/R	97	16
		300	400	1136	M N A	7 1 4 A 0 1	L/R	109	16

Programm 068 - Typenliste

Ident Nummern - keine Preise

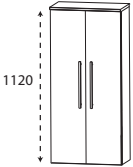
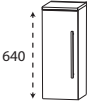
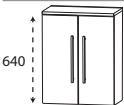
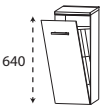
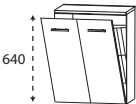
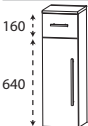
Tiefenangabe entspricht der Korpus-tiefe		Tiefe in mm	Breite in mm	Höhe in mm	Artikelnummer	Anschlag	Aufpreis Hochglanz Korpus
Mittelschränke							
	Mittelschrank 2 Türen 2 Glasfachböden 1 Abdeckplatte 325 mm tief	300	600	1136	M N A 7 1 6 A 0 1		152 17
Highboards							
	Highboard 1 Tür 1 Glasfachboden 1 Abdeckplatte 325 mm tief	300	300	656	H B A 4 1 3 A 0 1	L/R	74 11
		300	400	656	H B A 4 1 4 A 0 1	L/R	84 11
	Highboard 2 Türen 1 Glasfachboden 1 Abdeckplatte 325 mm tief	300	600	656	H B A 4 1 6 A 0 1		116 12
	Highboard mit Wäschekippe 1 Wäschekippe mit Drahtkorb 1 Abdeckplatte 325 mm tief Volumen Wäschekippe: 25 Liter Volumen Wäschekippe: 35 Liter	300	300	656	H B A 4 1 3 W 0 1		88 11
		300	400	656	H B A 4 1 4 W 0 1		99 11
	Highboard mit Wäschekippe 1 Wäschekippe mit Drahtkorb 1 Abdeckplatte 325 mm tief Volumen Wäschekippe: 55 Liter	300	600	656	H B A 4 1 6 W 0 1		134 12
	Highboard 1 Schubkasten mit Einzugsdämpfung 1 Tür 1 Glasfachboden 1 Abdeckplatte 325 mm tief	300	300	816	H B A 5 5 3 A 0 1	L/R	105 12
		300	400	816	H B A 5 5 4 A 0 1	L/R	118 12

Programm 068 - Typenliste

Ident Nummern - keine Preise



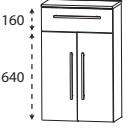
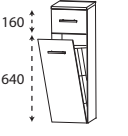
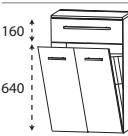
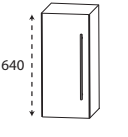
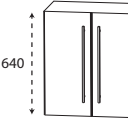

Tiefenangabe entspricht der Korpus-tiefe

Highboards

	Tiefe in mm	Breite in mm	Höhe in mm	Artikelnummer	Anschlag	Aufpreis Hoch- glanz Korpus	
 <p>Highboard 1 Schubkasten mit Einzugsdämpfung 2 Türen 1 Glasfachboden 1 Abdeckplatte 325 mm tief</p>	300	600	816	H B A 5 5 6 A 0 1		149 13	
 <p>Highboard mit Wäschekippe 1 Schubkasten mit Einzugsdämpfung 1 Wäschekippe mit Drahtkorb 1 Abdeckplatte 325 mm tief</p> <p>Volumen Wäschekippe: 25 Liter</p> <p>Volumen Wäschekippe: 35 Liter</p>	300	300	816	H B A 5 5 3 W 0 1		119 12	
	300	400	816	H B A 5 5 4 W 0 1		132 12	
 <p>Highboard mit Wäschekippe 1 Schubkasten mit Einzugsdämpfung 1 Wäschekippe mit Drahtkorb 1 Abdeckplatte 325 mm tief</p> <p>Volumen Wäschekippe: 55 Liter</p>	300	600	816	H B A 5 5 6 W 0 1		167 13	
Oberschränke							
 <p>Oberschrank 1 Tür 1 Glasfachboden</p>	150	300	640	O G A 4 1 3 0	L/R	48 9	
	150	400	640	O G A 4 1 4 0	L/R	56 9	
 <p>Oberschrank 2 Türen 1 Glasfachboden</p>	150	600	640	O G A 4 1 6 0		84 9	

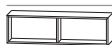

Programm 068 - Typenliste

Ident Nummern - keine Preise

Tiefenangabe entspricht der Korpus-tiefe		Tiefe in mm	Breite in mm	Höhe in mm	Artikelnummer	Anschlag	Aufpreis Hoch- glanz Korpus	
		300	300	496	U N A 3 6 3 A 0 1		8	
		300	400	496	U N A 3 6 4 A 0 1		9	
		300	600	496	U N A 3 6 6 A 0 1		10	
<h2>Regale</h2>								
			150	300	160	R G L 1 1 3 0 0 1		45
		<p>Funktionsregal Ecken auf Gehrung geschnitten senkrechte oder waagerechte Montage möglich</p> <p>Bitte Farbvariante angeben: Nr. 501 weiß matt lackiert Nr. 547 schwarz matt lackiert</p>						
	150	600	160	R G L 1 1 6 0 0 2		65		
<p>Funktionsregal Ecken auf Gehrung geschnitten senkrechte oder waagerechte Montage möglich</p> <p>Bitte Farbvariante angeben: Nr. 501 weiß matt lackiert Nr. 547 schwarz matt lackiert</p>								
	150	900	160	R G L 1 1 9 0 0 3		85		
<p>Funktionsregal Ecken auf Gehrung geschnitten senkrechte oder waagerechte Montage möglich</p> <p>Bitte Farbvariante angeben: Nr. 501 weiß matt lackiert Nr. 547 schwarz matt lackiert</p>								



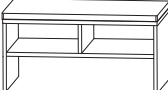



Programm 068 - Typenliste

Ident Nummern - keine Preise

Tiefenangabe entspricht der Korpusstärke		Tiefe in mm	Breite in mm	Höhe in mm	Artikelnummer		Anschlag	Aufpreis Hoch- glanz Korpus							
Sitzbänke															
	Sitzbank 1 Ablagefach 1 Sitzkissen aus Kunstleder in creme-weiß Farbvariante entspricht der Korpusfarbe	450	600	458	S	E	T	B	A	N	K	6	100	20	
	Sitzbank 2 Ablagefächer 1 Sitzkissen aus Kunstleder in creme-weiß Farbvariante entspricht der Korpusfarbe	450	900	458	S	E	T	B	A	N	K	9	128	24	
Glas - Ablageboarde															
	Glas - Ablageboard inkl. Metallhalter 400 mm breit 600 mm breit 700 mm breit 1000 mm breit 1200 mm breit	130	400	8	A	B	G	1	3	4	0	0	8	18	
		130	600	8	A	B	G	1	3	6	0	0	8	20	
		130	700	8	A	B	G	1	3	7	0	0	8	21	
		130	1000	8	A	B	G	1	3	1	0	0	8	26	
		130	1200	8	A	B	G	1	3	1	2	0	8	28	
Steckboarde															
	Steckboard Steckboard 300 mm, rundum mit ABS-Dickkante Steckboard 400 mm, rundum mit ABS-Dickkante Steckboard 600 mm, rundum mit ABS-Dickkante Steckboard 700 mm, rundum mit ABS-Dickkante Steckboard 1000 mm, rundum mit ABS-Dickkante Steckboard 1200 mm, rundum mit ABS-Dickkante	150	300	28	S	B	G	6	0	3	0		12	1	
		150	400	28	S	B	G	6	0	4	0		14	1	
		150	600	28	S	B	G	6	0	6	0		19	2	
		150	700	28	S	B	G	6	0	7	0		22	2	
		150	1000	28	S	B	G	6	0	1	0		29	3	
		150	1200	28	S	B	G	6	0	1	2		34	3	



Programm 068 - Typenliste

Ident Nummern - keine Preise





Tiefenangabe entspricht der Korpus-tiefe		Tiefe in mm	Breite in mm	Höhe in mm	Artikelnummer	Anschlag	Aufpreis Hoch- glanz Korpus
Zubehör							
	Handtuchhalter chrom glänzend nach vorne geöffnet zur Montage am Korpus Korpustiefe und -höhe beachten!	380			P Z 1 1 2 7 4 5		10
	Handtuchhalter einarmig ausziehbar chrom zur Montage an der Wand	330-567	44	44	P Z 1 1 3 7 1		12
	Handtuchhalter zweiarmig ausziehbar chrom zur Montage an der Wand	322-562	87	47	P Z 1 1 3 7 2		22
	LED-Waschplatzbeleuchtung 2,4 Watt Energieeffizienzklasse: A 1 Schalterelement zur Montage hinter dem Spiegelschrank keine Farbwechselsteuerung möglich		560		P Z 1 0 6 3 6 0		20
	LED-Waschplatzbeleuchtung 3,9 Watt Energieeffizienzklasse: A 1 Schalterelement zur Montage hinter dem Spiegelschrank keine Farbwechselsteuerung möglich		860		P Z 1 0 6 3 9 0		25
	LED-Waschplatzbeleuchtung 5,3 Watt Energieeffizienzklasse: A 1 Schalterelement zur Montage hinter dem Spiegelschrank keine Farbwechselsteuerung möglich		1160		P Z 1 0 6 3 1 2		30
	Touch LED-Dimmer für die LED-Spiegelschränke und Aufsatzleuchten				P Z 1 0 5 7		22

Programm 068 - Typenliste

Ident Nummern - keine Preise

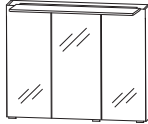
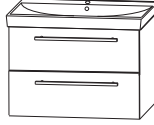
Tiefenangabe entspricht der Korpus-tiefe		Tiefe in mm	Breite in mm	Höhe in mm	Artikelnummer			Anschlag	Aufpreis Hoch- glanz Korpus
Zubehör									
	Raumsparspar - Geruchsverschluss Ablauf aus Kunststoff, in weiß Nennweite: 40 mm				P Z	1 3 6 7		7	
	Raumsparspar - Geruchsverschluss Ablauf aus Kunststoff, in weiß Nennweite: 32 mm				P Z	1 4 2 3		10	

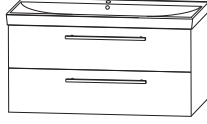
Programm 068 - Planungsbeispiele

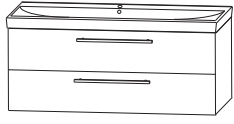
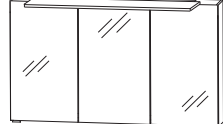
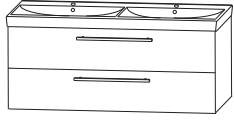
P1K-0170-1			 	710 mm breit	
1	Spiegelschrank Serie A	S E T 4 3 7 0 0 5			209
1	Keramik Waschtisch, weiß, 710 mm	W T M 5 1 0 7 1			120
1	Waschtischunterschrank	W U A 3 7 7 0 7 9			193
Summe			522		
Aufpreis Hochglanz Korpus			19		
P1K-0110-1			 	1010 mm breit	
1	Spiegelschrank Serie A	S E T 4 3 1 0 0 5			248
1	Keramik Waschtisch, weiß, 1010 mm	W T M 5 1 1 0 1			189
1	Waschtischunterschrank	W U A 3 7 1 0 7 9			233
Summe			670		
Aufpreis Hochglanz Korpus			19		
P1K-0112-1			 	1210 mm breit	
1	Spiegelschrank Serie A	S E T 4 3 1 2 0 5			260
1	Keramik Waschtisch, weiß, 1210 mm	W T M 5 1 1 2 1			235
1	Waschtischunterschrank	W U A 3 7 1 2 7 9			259
Summe			754		
Aufpreis Hochglanz Korpus			19		
P1K-0112-D1			 	1210 mm breit	
1	Spiegelschrank Serie A	S E T 4 3 1 2 0 5			260
1	Keramik Doppelwaschtisch, weiß, 1210 mm	W T M 5 1 2 D 1			269
1	Waschtischunterschrank	W U A 3 7 2 D 7 9			271
Summe			800		
Aufpreis Hochglanz Korpus			19		

Programm 068 - Maßskizzen

WTM 5107 1

WTM 5110 1

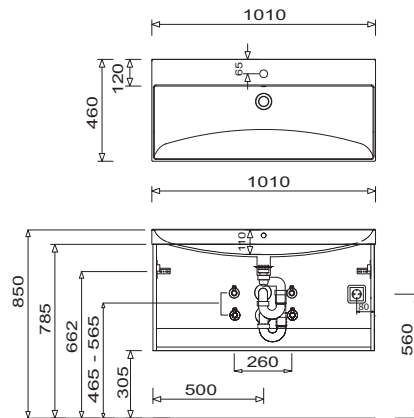
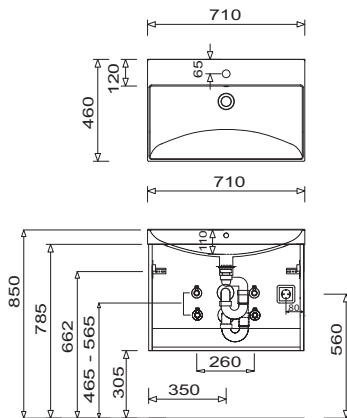

WTM 5112 1

WTM 512D 1

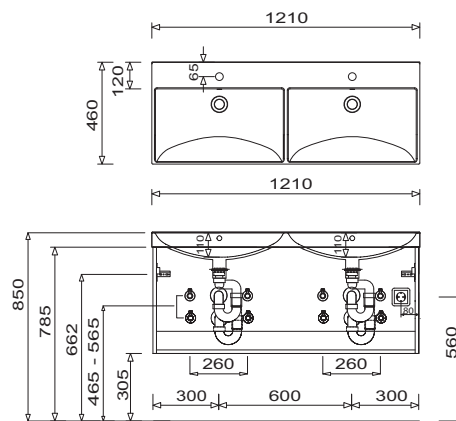
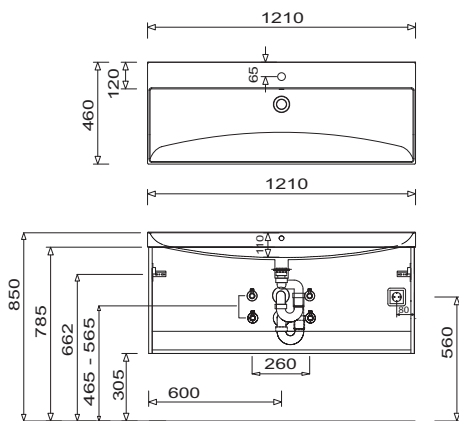

Elektroanschlüsse für Spiegelschränke

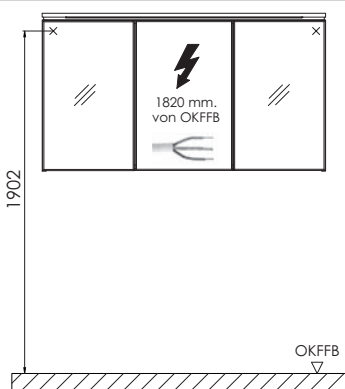

OKFFB=Oberkante Fertigfußboden

Waschtische ohne Befestigungskonsolen werden mit Silikon an der Wand und auf den Möbelseiten befestigt!

Toleranzen:

Die Maßtoleranzen (+/- 5mm) und Ebenheitstoleranzen (DIN 18202) unterliegen den üblichen materialspezifischen Toleranzen für Baustoffe, anlehnend an die DIN 18202.