

NEXT GENERATION

FRESH

Programm 045



Frontdekore

Preisgruppe 1 (16 mm stark)

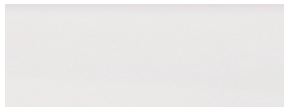

Nr. 190
Perlstruktur Weiß matt



Nr. 191
Quarzgrau matt



Nr. 184
Eiche hell Nachbildung



Nr. 186
Eiche Trüffel

Preisgruppe 2 (19 mm stark)



Nr. 791
Quarzgrau matt



Nr. 722
Polarweiß hgl.



Nr. 686
Anthrazit hgl.



Nr. 755
Hacienda Schwarz



Nr. 769
Hacienda Grau



Nr. 792
Ulme Nachbildung



Nr. 784
Eiche hell
Nachbildung



Nr. 794
Eiche Sand



Nr. 786
Eiche Trüffel



Nr. 680
Charleston Eiche

Korpusdekore

* Hochglanz Korpus gegen Aufpreis



Nr. 190
Perlstruktur
Weiß matt



Nr. 191
Quarzgrau matt

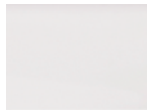

*Nr. 161
Weiß hgl.



*Nr. 121
Anthrazit hgl.



Nr. 192
Ulme Nachbildung



Nr. 155
Hacienda Schwarz

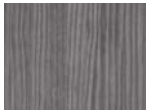

Nr. 169
Hacienda Grau



Nr. 184
Eiche hell
Nachbildung



Nr. 186
Eiche Trüffel



Nr. 194
Eiche Sand



Nr. 180
Charleston
Eiche

Waschtischfarben

Mineralguss-
Möbelwaschtische



Nr. 1
Weiß

Keramik-
Möbelwaschtische



Nr. 1
Weiß

Glas-
Möbelwaschtische



Nr. 82
Optiwhite

Technik

Türen mit integriertem
Dämpfungssystem

Auszüge und Schubkästen

Nr. 556
Standard-Technik mit Dämpfung



Nr. 559
Premium-Technik mit Dämpfung



Griffvariante



Nr. 321 Stangengriff chrom

Spiegelschränke

Serie A



Serie B



Serie C



Serie D



Serie E



Programm 045 - Typenliste

Ident Nummern - keine Preise

Tiefenangabe entspricht der Korpusstärke		Tiefe in mm	Breite in mm	Höhe in mm	Artikelnummer	Anschlag	PG1	PG2	Aufpreis Hochglanz Korpus	Aufpreis Premium Technik
Flächenspiegel LED-Aufbauleuchte 4,6 Watt / Converter 15 Watt Energieeffizienzklasse: A 1 Ablageboard in Korpusdekor 1 Schalterelement		30	700	640	F S A 4 5 7 0 B 1					
Flächenspiegel LED-Aufbauleuchte 7,4 Watt / Converter 15 Watt Energieeffizienzklasse: A 1 Ablageboard in Korpusdekor 1 Schalterelement		30	1000	640	F S A 4 5 1 0 B 1					
Flächenspiegel LED-Aufbauleuchte 7,4 Watt / Converter 15 Watt Energieeffizienzklasse: A 1 Ablageboard in Korpusdekor 1 Schalterelement		30	1200	640	F S A 4 5 1 2 B 1					
Spiegelschränke Serie A										
Spiegelschrank 3 Spiegeltüren auf Trägerplatte 2 Innenspiegel 2 Frontblenden mit eingefräster LED-Beleuchtung 2 X 4 Watt / Converter 15 Watt Energieeffizienzklasse: A 2 Mittelwände 3 Glasfachböden 1 Schalter-Steckdosen-Element Türbreiten: 146 mm / 296 mm / 146 mm		150	700	640	S 2 A 4 6 7 0 4					
inkl. Griffblöcke										
Spiegelschrank 3 Spiegeltüren auf Trägerplatte 2 Innenspiegel 2 Frontblenden mit eingefräster LED-Beleuchtung 2 X 4 Watt / Converter 30 Watt Energieeffizienzklasse: A 2 Mittelwände 3 Glasfachböden 1 Schalter-Steckdosen-Element Türbreiten: 238 mm / 412 mm / 238 mm		150	1000	640	S 2 A 4 6 1 0 4					
inkl. Griffblöcke										

Programm 045 - Typenliste

Ident Nummern - keine Preise

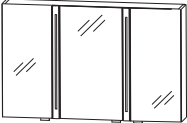
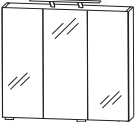
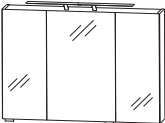
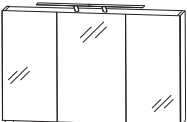
Tiefenangabe entspricht der Korpus-tiefe		Tiefe in mm	Breite in mm	Höhe in mm	Artikelnummer	Anschlag	PG1	PG2	Aufpreis Hochglanz Korpus	Aufpreis Premium Technik
Spiegelschränke Serie A										
	<p>Spiegelschrank 3 Spiegeltüren auf Trägerplatte 2 Innenspiegel 2 Frontblenden mit eingefräster LED-Beleuchtung 2 X 4 Watt / Converter 30 Watt Energieeffizienzklasse: A 2 Mittelwände 3 Glasfachböden 1 Schalter-Steckdosen-Element Türbreiten: 338 mm / 412 mm / 338 mm</p> <p>inkl. Griffblöcke</p>	150	1200	640	S 2 A 4 6 1 2 4					
Spiegelschränke Serie B										
	<p>Spiegelschrank 3 Spiegeltüren auf Trägerplatte 1 LED-Aufbauleuchte 4,56 Watt / Converter 15 Watt Energieeffizienzklasse: A 2 Mittelwände 3 Glasfachböden 1 Schalter-Steckdosen-Element Türbreiten: 196 mm / 296 mm / 196 mm</p> <p>inkl. Griffblöcke</p>	150	700	640	S 2 A 4 3 7 0 6 7					
	<p>Spiegelschrank 3 Spiegeltüren auf Trägerplatte 1 LED-Aufbauleuchte 7,4 Watt / Converter 15 Watt Energieeffizienzklasse: A 2 Mittelwände 3 Glasfachböden 1 Schalter-Steckdosen-Element Türbreiten: 288 mm / 412 mm / 288 mm</p> <p>inkl. Griffblöcke</p>	150	1000	640	S 2 A 4 3 1 0 6 7					
	<p>Spiegelschrank 3 Spiegeltüren auf Trägerplatte 1 LED-Aufbauleuchte 7,4 Watt / Converter 15 Watt Energieeffizienzklasse: A 2 Mittelwände 3 Glasfachböden 1 Schalter-Steckdosen-Element Türbreiten: 388 mm / 412 mm / 388 mm</p> <p>inkl. Griffblöcke</p>	150	1200	640	S 2 A 4 3 1 2 6 7					

Programm 045 - Typenliste

Ident Nummern - keine Preise

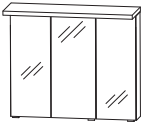
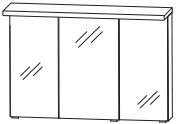
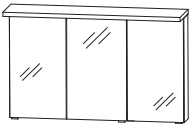
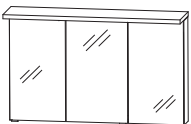
Tiefenangabe entspricht der Korpus-tiefe		Tiefe in mm	Breite in mm	Höhe in mm	Artikelnummer	Anschlag	PG1	PG2	Aufpreis Hochglanz Korpus	Aufpreis Premium Technik
Spiegelschrank Serie C										
	<p>Spiegelschrank 3 Spiegeltüren auf Trägerplatte 1 Gesimsboden mit LED-Beleuchtung 4,0 Watt / Converter 15 Watt Energieeffizienzklasse: A 1 Zwischenplatte, Kante in chromoptik 2 Mittelwände 3 Glasfachböden 1 Schalter-Steckdosen-Element Türbreiten: 196 mm / 296 mm / 196 mm</p>	150	700	668	S 2 A 4 3 7 0 6 8					
inkl. Griffblöcke										
	<p>Spiegelschrank 3 Spiegeltüren auf Trägerplatte 1 Gesimsboden mit LED-Beleuchtung 4,0 Watt / Converter 15 Watt Energieeffizienzklasse: A 1 Zwischenplatte, Kante in chromoptik 2 Mittelwände 3 Glasfachböden 1 Schalter-Steckdosen-Element Türbreiten: 288 mm / 412 mm / 288 mm</p>	150	1000	668	S 2 A 4 3 1 0 6 8					
inkl. Griffblöcke										
	<p>Spiegelschrank 3 Spiegeltüren auf Trägerplatte 1 Gesimsboden mit LED-Beleuchtung 4,0 Watt / Converter 15 Watt Energieeffizienzklasse: A 1 Zwischenplatte, Kante in chromoptik 2 Mittelwände 3 Glasfachböden 1 Schalter-Steckdosen-Element Türbreiten: 388 mm / 412 mm / 388 mm</p> <p>für Einzelwaschtisch-Lösung</p>	150	1200	668	S 2 A 4 3 1 2 6 8					
inkl. Griffblöcke										
	<p>Spiegelschrank 3 Spiegeltüren auf Trägerplatte 1 Gesimsboden mit LED-Beleuchtung 2 Beleuchtungselemente 8,0 Watt / Converter 15 Watt Energieeffizienzklasse: A 1 Zwischenplatte, Kante in chromoptik 2 Mittelwände 3 Glasfachböden 1 Schalter-Steckdosen-Element Türbreiten: 388 mm / 412 mm / 388 mm</p> <p>für Doppelwaschtisch-Lösung</p>	150	1200	668	S 2 A 4 3 2 D 6 8					
inkl. Griffblöcke										





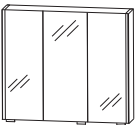
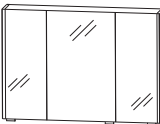
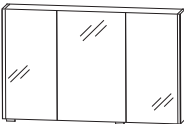
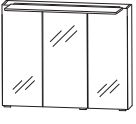
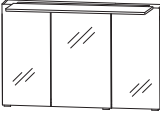

Programm 045 - Typenliste

Ident Nummern - keine Preise

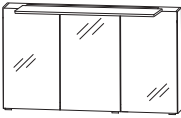
Tiefenangabe entspricht der Korpus-tiefe		Tiefe in mm	Breite in mm	Höhe in mm	Artikelnummer	Anschlag	PG1	PG2	Aufpreis Hochglanz Korpus	Aufpreis Premium Technik
Spiegelschränke Serie D										
	Spiegelschrank 3 Spiegeltüren auf Trägerplatte 2 Mittelwände 3 Glasfachböden 2 seitliche LED-Beleuchtungsprofile 2 X 6 Watt / Converter 30 Watt Energieeffizienzklasse: A 1 Schalter-Steckdosen-Element Türbreiten: 180 mm / 296 mm / 180 mm	150	700	640	S 2 A 4 3 7 0 7 9					
inkl. Griffblöcke										
	Spiegelschrank 3 Spiegeltüren auf Trägerplatte 2 Mittelwände 3 Glasfachböden 2 seitliche LED-Beleuchtungsprofile 2 X 6 Watt / Converter 30 Watt Energieeffizienzklasse: A 1 Schalter-Steckdosen-Element Türbreiten: 222 mm / 512 mm / 222 mm	150	1000	640	S 2 A 4 3 1 0 7 9					
inkl. Griffblöcke										
	Spiegelschrank 3 Spiegeltüren auf Trägerplatte 2 Mittelwände 3 Glasfachböden 2 seitliche LED-Beleuchtungsprofile 2 X 6 Watt / Converter 30 Watt Energieeffizienzklasse: A 1 Schalter-Steckdosen-Element Türbreiten: 372 mm / 412 mm / 372 mm	150	1200	640	S 2 A 4 3 1 2 7 9					
inkl. Griffblöcke										
Spiegelschränke Serie E										
	Spiegelschrank 3 Spiegeltüren auf Trägerplatte 2 Mittelwände 3 Glasfachböden 1 LED-Aufbauleuchte 634 mm breit 8,9 Watt / Converter 15 Watt Energieeffizienzklasse: A 1 Schalter-Steckdosen-Element Türbreiten: 196 mm / 296 mm / 196 mm	150	700	640	S E T 4 3 7 0 0 5					
inkl. Griffblöcke										
	Spiegelschrank 3 Spiegeltüren auf Trägerplatte 2 Mittelwände 3 Glasfachböden 1 LED-Aufbauleuchte 934 mm breit 13,6 Watt / Converter 30 Watt Energieeffizienzklasse: A 1 Schalter-Steckdosen-Element Türbreiten: 288 mm / 412 mm / 288 mm	150	1000	640	S E T 4 3 1 0 0 5					
inkl. Griffblöcke										







Programm 045 - Typenliste

Ident Nummern - keine Preise

Tiefenangabe entspricht der Korpus-tiefe		Tiefe in mm	Breite in mm	Höhe in mm	Artikelnummer	Anschlag	PG1	PG2	Aufpreis Hochglanz Korpus	Aufpreis Premium Technik
Spiegelschränke Serie E										
	Spiegelschrank 3 Spiegeltüren auf Trägerplatte 2 Mittelwände 3 Glasfachböden 1 LED-Aufbauleuchte 934 mm breit 13,6 Watt / Converter 30 Watt Energieeffizienzklasse: A 1 Schalter-Steckdosen-Element Türbreiten: 388 mm / 412 mm / 388 mm	150	1200	640	SET 4 3 1 2 0 5					
inkl. Griffblöcke										
Mineralguss - Möbelwaschtische										
	Mineralguss Möbelwaschtisch weiß kombinierbar mit WUA 3870 2U	500	706	20	WME 3 3 0 7 1					
	Mineralguss Möbelwaschtisch weiß kombinierbar mit WUA 3810 2U	500	1006	20	WME 3 3 1 0 1					
	Mineralguss Möbelwaschtisch weiß kombinierbar mit WUA 3812 2U	500	1206	20	WME 3 3 1 2 1					
	Mineralguss Möbelwaschtisch weiß kombinierbar mit WUA 382D 2U	500	1206	20	WME 3 3 2 D 1					
Glas - Möbelwaschtische										
	Glas Möbelwaschtisch Farbton Optiwhite kombinierbar mit WUA 3870 2U Neutralvernetzendes Silikon mitbestellen, siehe Zubehör - PZ 1235	500	712	12	WGE 3 3 0 7 8 2					
										



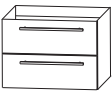
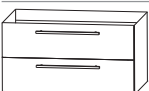
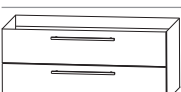

Programm 045 - Typenliste

Ident Nummern - keine Preise

		Tiefe in mm	Breite in mm	Höhe in mm	Artikelnummer	Anschlag	PG1	PG2	Aufpreis Hochglanz Korpus	Aufpreis Premium Technik
Tiefenangabe entspricht der Korpus-tiefe										
Glas - Möbelwaschtische										
	Glas Möbelwaschtisch Farbton Optiwhite	500	1012	12	WGE 3 3 1 0 8 2					
	kombinierbar mit WUA 3810 2U Neutralvernetzendes Silikon mitbestellen, siehe Zubehör - PZ 1235									
	Glas Möbelwaschtisch Farbton Optiwhite	500	1212	12	WGE 3 3 1 2 8 2					
	kombinierbar mit WUA 3812 2U Neutralvernetzendes Silikon mitbestellen, siehe Zubehör - PZ 1235									
	Glas Möbelwaschtisch Farbton Optiwhite	500	1212	12	WGE 3 3 2 D 8 2					
	kombinierbar mit WUA 382D 2U Neutralvernetzendes Silikon mitbestellen, siehe Zubehör - PZ 1235									
Waschtischunterschranke										
	Waschtischunterschrank 2 Auszüge mit Einzugsdämpfung 1 Raumparsiphon	470	700	480	WUA 3 8 7 0 2 U					
	für Mineralguss- und Glaswaschtische									
	Waschtischunterschrank 2 Auszüge mit Einzugsdämpfung 1 Raumparsiphon	470	1000	480	WUA 3 8 1 0 2 U					
	für Mineralguss- und Glaswaschtische									
	Waschtischunterschrank 2 Auszüge mit Einzugsdämpfung 1 Raumparsiphon	470	1200	480	WUA 3 8 1 2 2 U					
	für Mineralguss- und Glaswaschtische für Einzelwaschtisch-Lösung									

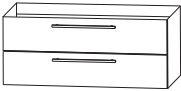

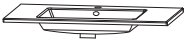

Programm 045 - Typenliste

Ident Nummern - keine Preise

Tiefenangabe entspricht der Korpus-tiefe		Tiefe in mm	Breite in mm	Höhe in mm	Artikelnummer	Anschlag	PG1	PG2	Aufpreis Hochglanz Korpus	Aufpreis Premium Technik
Waschtischunterschränke										
	Waschtischunterschrank 2 Auszüge mit Einzugsdämpfung 2 Raumspar-siphons für Mineralguss- und Glaswaschtische für Doppelwaschtisch-Lösung	470	1200	480	W U A 3 8 2 D 2 U					
Keramik - Möbelwaschtische										
	Keramik Möbelwaschtisch weiß kombinierbar mit WUA 3870 4U	510	720	15	W T M 4 4 0 7 1					
	Keramik Möbelwaschtisch weiß kombinierbar mit WUA 3810 4U	510	1020	15	W T M 4 4 1 0 1					
	Keramik Möbelwaschtisch Einzelwaschtisch weiß kombinierbar mit WUA 3812 4U	500	1220	15	W T M 4 4 1 2 1					
	Keramik Möbelwaschtisch Doppelwaschtisch weiß kombinierbar mit WUA 382D 4U	500	1220	15	W T M 4 4 2 D 1					



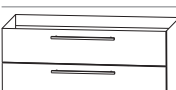

Programm 045 - Typenliste

Ident Nummern - keine Preise

Tiefenangabe entspricht der Korpus-tiefe		Tiefe in mm	Breite in mm	Höhe in mm	Artikelnummer	Anschlag	PG1	PG2	Aufpreis Hochglanz Korpus	Aufpreis Premium Technik
Waschtischunterschranke										
	Waschtischunterschrank 2 Auszüge mit Einzugsdämpfung 1 Raumspar-siphon für Keramikwaschtische	470	700	480	WUA 3 8 7 0 4 U					
	Waschtischunterschrank 2 Auszüge mit Einzugsdämpfung 1 Raumspar-siphon für Keramikwaschtische	470	1000	480	WUA 3 8 1 0 4 U					
	Waschtischunterschrank 2 Auszüge mit Einzugsdämpfung 1 Raumspar-siphon für Keramikwaschtische für Einzelwaschtisch-Lösung	470	1200	480	WUA 3 8 1 2 4 U					
	Waschtischunterschrank 2 Auszüge mit Einzugsdämpfung 2 Raumspar-siphons für Keramikwaschtische für Doppelwaschtisch-Lösung nur Premium-Technik möglich	470	1200	480	WUA 3 8 2 D 4 U					
Universal-Waschtischunterschrank										
	Waschtischunterschrank 2 Türen 1 Abdeckplatte mit Siphonausschnitt für freihängende Waschtische	300	600	496	WUA 3 1 6 0 A					





Programm 045 - Typenliste

Ident Nummern - keine Preise

Tiefenangabe entspricht der Korpus-tiefe		Tiefe in mm	Breite in mm	Höhe in mm	Artikelnummer	Anschlag	PG1	PG2	Aufpreis Hochglanz Korpus	Aufpreis Premium Technik
Hochschränke										
	Hochschrank	300	300	1600	HNA 0 8 3 0	4 L/R				
	1 Tür 4 Glasfachböden 2 Auszüge mit Einzugsdämpfung	300	400	1600	HNA 0 8 4 0	4 L/R				
	Hochschrank	300	600	1600	HNA 0 8 6 0	4				
	2 Türen 4 Glasfachböden 2 Auszüge mit Einzugsdämpfung									
Mittelschränke										
	Mittelschrank	300	300	1136	MNA 7 7 3 A 0 1	L/R				
	1 Tür 1 Glasfachboden 2 Auszüge mit Einzugsdämpfung 1 Abdeckplatte 325 mm tief	300	400	1136	MNA 7 7 4 A 0 1	L/R				
	Mittelschrank	300	600	1136	MNA 7 7 6 A 0 1					
	2 Türen 1 Glasfachboden 2 Auszüge mit Einzugsdämpfung 1 Abdeckplatte 325 mm tief									





Programm 045 - Typenliste

Ident Nummern - keine Preise

Tiefenangabe entspricht der Korpusiefe		Tiefe in mm	Breite in mm	Höhe in mm	Artikelnummer	Anschlag	PG1	PG2	Aufpreis Hochglanz Korpus	Aufpreis Premium Technik
Mittelschränke										
	Mittelschrank	300	300	1136	MNA 7 1 3 A 0 1	L/R				
	1 Tür 3 Glasfachböden 1 Abdeckplatte 325 mm tief	300	400	1136	MNA 7 1 4 A 0 1	L/R				
	Mittelschrank	300	600	1136	MNA 7 1 6 A 0 1					
	2 Türen 2 Glasfachböden 1 Abdeckplatte 325 mm tief									
Highboards										
	Highboard	300	300	656	HBA 4 1 3 A 0 1	L/R				
	1 Tür 1 Glasfachboden 1 Abdeckplatte 325 mm tief	300	400	656	HBA 4 1 4 A 0 1	L/R				
	Highboard	300	600	656	HBA 4 1 6 A 0 1					
	2 Türen 1 Glasfachboden 1 Abdeckplatte 325 mm tief									
	Highboard mit Wäschekippe									
	1 Wäschekippe 1 Abdeckplatte 325 mm tief									
	Volumen Wäschekippe: 25 Liter	300	300	656	HBA 4 1 3 W 0 1					
	Volumen Wäschekippe: 35 Liter	300	400	656	HBA 4 1 4 W 0 1					





Programm 045 - Typenliste

Ident Nummern - keine Preise

Tiefenangabe entspricht der Korpus-tiefe		Tiefe in mm	Breite in mm	Höhe in mm	Artikelnummer	Anschlag	PG1	PG2	Aufpreis Hochglanz Korpus	Aufpreis Premium Technik
	Highboard mit Wäschekippe 1 Wäschekippe 1 Abdeckplatte 325 mm tief Volumen Wäschekippe: 55 Liter	300	600	656	H B A 4 1 6 W 0 1					
	Highboard 1 Schubkasten mit Einzugsdämpfung 1 Tür 1 Glasfachboden 1 Abdeckplatte 325 mm tief	300 300	300 400	816 816	H B A 5 5 3 A 0 1 H B A 5 5 4 A 0 1	L/R L/R				
	Highboard 1 Schubkasten mit Einzugsdämpfung 2 Türen 1 Glasfachboden 1 Abdeckplatte 325 mm tief	300	600	816	H B A 5 5 6 A 0 1					
	Highboard mit Wäschekippe 1 Schubkasten mit Einzugsdämpfung 1 Wäschekippe 1 Abdeckplatte 325 mm tief Volumen Wäschekippe: 25 Liter Volumen Wäschekippe: 35 Liter	300 300	300 400	816 816	H B A 5 5 3 W 0 1 H B A 5 5 4 W 0 1					
	Highboard mit Wäschekippe 1 Schubkasten mit Einzugsdämpfung 1 Wäschekippe 1 Abdeckplatte 325 mm tief Volumen Wäschekippe: 55 Liter	300	600	816	H B A 5 5 6 W 0 1					





Programm 045 - Typenliste

Ident Nummern - keine Preise

Tiefenangabe entspricht der Korpus-tiefe		Tiefe in mm	Breite in mm	Höhe in mm	Artikelnummer	Anschlag	PG1	PG2	Aufpreis	Aufpreis
									Hochglanz Korpus	Premium Technik
Oberschränke		150	300	640	OGA 4 1 3 0	L/R				
	Oberschrank 1 Tür 1 Glasfachboden									
	Oberschrank 2 Türen 1 Glasfachboden	150	600	640	OGA 4 1 6 0					
Unterschranke										
	Unterschrank 2 Auszüge mit Einzugsdämpfung 1 Abdeckplatte 325 mm tief	300	300	496	UNA 3 6 3 A 0 1					
		300	400	496	UNA 3 6 4 A 0 1					
	Unterschrank 2 Auszüge mit Einzugsdämpfung 1 Abdeckplatte 325 mm tief	300	600	496	UNA 3 6 6 A 0 1		128			



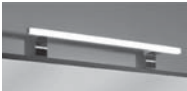



Programm 045 - Typenliste

Ident Nummern - keine Preise

Tiefenangabe entspricht der Korpus-tiefe	Tiefe in mm	Breite in mm	Höhe in mm	Artikelnummer	Anschlag	PG1	PG2	Aufpreis Hochglanz Korpus	Aufpreis Premium Technik
Steckboarde									
	150	300	28	S B G 6 0 3 0					
	150	400	28	S B G 6 0 4 0					
	150	600	28	S B G 6 0 6 0					
	150	700	28	S B G 6 0 7 0					
	150	1000	28	S B G 6 0 1 0					
	150	1200	28	S B G 6 0 1 2					
Zubehör									
				P Z 1 2 3 5					
									
		500		P Z 1 0 8 3 5 0					
		800		P Z 1 0 8 3 8 0					
		560		P Z 1 0 6 3 6 0					

Programm 045 - Typenliste

Ident Nummern - keine Preise

	Tiefe in mm	Breite in mm	Höhe in mm	Artikelnummer		Anschlag	PG1	PG2	Aufpreis Hochglanz Korpus	Aufpreis Premium Technik
Tiefenangabe entspricht der Korpus-tiefe										
Zubehör										
		860		P Z	1 0 6 3 9 0					
LED-Waschplatzbeleuchtung 3,9 Watt Energieeffizienzklasse: A 1 Schalterelement zur Montage hinter dem Spiegelschrank S2A 4610 4/ S2A 4310 67/ S2A 4310 68/ S2A 4310 79/ SET 4310 05 keine LED-Emotionbeleuchtung möglich										
		1160		P Z	1 0 6 3 1 2					
LED-Waschplatzbeleuchtung 5,3 Watt Energieeffizienzklasse: A 1 Schalterelement zur Montage hinter dem Spiegelschrank S2A 4612 4/ S2A 4312 67/ S2A 4312 68/ S2A 432D 68/ S2A 4312 79/ SET 4312 05 keine LED-Emotionbeleuchtung möglich										
	380			P Z	1 1 2 7 4 5					
Handtuchhalter chrom glänzend nach vorne geöffnet zur Montage am Korpus Korpus-tiefe beachten!										
	330-567	44	44	P Z	1 1 3 7 1					
Handtuchhalter einarmig ausziehbar chrom zur Montage an der Wand										
	322-562	87	47	P Z	1 1 3 7 2					
Handtuchhalter zweiarmig ausziehbar chrom zur Montage an der Wand										
	84	84	65	P Z	1 2 3 7 B 1					
Behälter transparent mit 1-facher Befestigungsmöglichkeit kombinierbar mit Befestigungsleisten - PZ 1237 L										





Programm 045 - Typenliste

Ident Nummern - keine Preise





Tiefenangabe entspricht der Korpus-tiefe		Tiefe in mm	Breite in mm	Höhe in mm	Artikelnummer			Anschlag	PG1	PG2	Aufpreis Hochglanz Korpus	Aufpreis Premium Technik
Zubehör												
	Behälter transparent mit 2-facher Befestigungsmöglichkeit kombinierbar mit Befestigungsleisten - PZ 1237 L	168	84	65	P Z	1 2 3 7	B 2					
	Behälter transparent mit 3-facher Befestigungsmöglichkeit kombinierbar mit Befestigungsleisten - PZ 1237 L	251	84	65	P Z	1 2 3 7	B 3					
	Positionierungsleiste weiß mit 1-facher Befestigungsmöglichkeit kombinierbar mit Aufbewahrungsboxen - PZ 1237 B	27	83	9	P Z	1 2 3 7	L 1					
	Positionierungsleiste weiß mit 2-facher Befestigungsmöglichkeit kombinierbar mit Aufbewahrungsboxen - PZ 1237 B	27	167	9	P Z	1 2 3 7	L 2					
	Positionierungsleiste weiß mit 3-facher Befestigungsmöglichkeit kombinierbar mit Aufbewahrungsboxen - PZ 1237 B	27	250	9	P Z	1 2 3 7	L 3					
	Positionierungsleiste weiß mit 6-facher Befestigungsmöglichkeit kombinierbar mit Aufbewahrungsboxen - PZ 1237 B	27	504	9	P Z	1 2 3 7	L 6					

Programm 045 - Typenliste



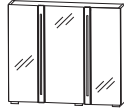

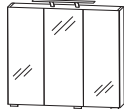
Ident Nummern - keine Preise

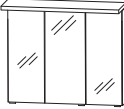
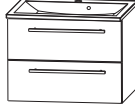
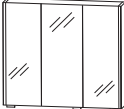
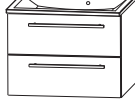
Tiefenangabe entspricht der Korpus-tiefe		Tiefe in mm	Breite in mm	Höhe in mm	Artikelnummer		Anschlag	PG1	PG2	Aufpreis Hochglanz Korpus	Aufpreis Premium Technik
Zubehör											
	Schubkasteneinsatz in Buche teilmassiv zum Einhängen für Waschtischunterschränke für WUA 3870 2U für WUA 382D 2U (2 Stück bestellen) für WUA 3810 2U, WUA 3812 2U für WUA 382D 4U (2 Stück bestellen) für WUA 3870 4U für WUA 3810 4U, WUA 3812 4U nur mit Standard-Technik kombinierbar	85	162	35	P Z	1 2 4 0 1 5					
		85	262	35	P Z	1 2 4 0 2 5					
		85	362	35	P Z	1 2 4 0 3 5					
		85	462	35	P Z	1 2 4 0 4 5					
	Schubkastenaufteilung in Buche teilmassiv für Waschtischunterschränke für WUA 3870 2U nur mit Standard-Technik kombinierbar	102	314	65	P Z	1 2 4 1 3 5					
	Kosmetikspiegel 2-fache Vergrößerung Saugnapf und Schraubenbefestigung Metallhalter verchromt		150	150	P Z	1 2 3 3					
	Touch LED-Dimmer für die LED-Spiegelschränke und Aufsatz- leuchten				P Z	1 0 5 7					

Programm 45 - Planungsbeispiele

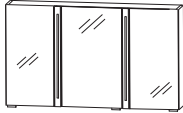
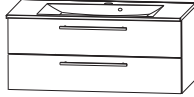
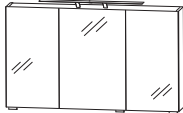
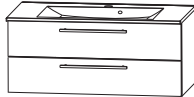
FRM-0170-1					
1	Spiegelschrank	S 2 A 4 6 7 0 4			
1	Waschtischunterschrank	W U A 3 8 7 0 2 U			
1	Waschtisch, Mineralguss, weiß, 700 mm	W M E 3 3 0 7 1			
Summe					
FR K 0 1 7 0 1	WTM 4407 1 Keramik anstatt Mineralguss	Summe			
Aufpreis Hochglanz Korpus Premium Auszug mit Dämpfung					700 mm breit
FRM-0170-2					
1	Spiegelschrank	S 2 A 4 3 7 0 6 7			
1	Waschtischunterschrank	W U A 3 8 7 0 2 U			
1	Waschtisch, Mineralguss, weiß, 700 mm	W M E 3 3 0 7 1			
Summe					
FR K 0 1 7 0 2	WTM 4407 1 Keramik anstatt Mineralguss	Summe			
Aufpreis Hochglanz Korpus Premium Auszug mit Dämpfung					700 mm breit
FRM-0170-3					
1	Spiegelschrank	S 2 A 4 3 7 0 6 8			
1	Waschtischunterschrank	W U A 3 8 7 0 2 U			
1	Waschtisch, Mineralguss, weiß, 700 mm	W M E 3 3 0 7 1			
Summe					
FR K 0 1 7 0 3	WTM 4407 1 Keramik anstatt Mineralguss	Summe			
Aufpreis Hochglanz Korpus Premium Auszug mit Dämpfung					700 mm breit
FRM-0170-4					
1	Spiegelschrank	S 2 A 4 3 7 0 7 9			
1	Waschtischunterschrank	W U A 3 8 7 0 2 U			
1	Waschtisch, Mineralguss, weiß, 700 mm	W M E 3 3 0 7 1			
Summe					
FR K 0 1 7 0 4	WTM 4407 1 Keramik anstatt Mineralguss	Summe			
Aufpreis Hochglanz Korpus Premium Auszug mit Dämpfung					700 mm breit

Programm 45 - Planungsbeispiele

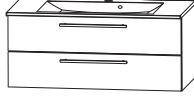
FRM-0112-1				
1	Spiegelschrank	S 2 A 4 6 1 2 4		
1	Waschtischunterschrank	W U A 3 8 1 2 2 U		
1	Waschtisch Mineralguss, weiß, 1200 mm	W M E 3 3 1 2 1		
Summe				
FR K 0 1 1 2 1	WTM 4412 1 Keramik anstatt Mineralguss	Summe		
Aufpreis Hochglanz Korpus Premium Auszug mit Dämpfung				1200 mm breit
FRM-0112-2				
1	Spiegelschrank	S 2 A 4 3 1 2 6 7		
1	Waschtischunterschrank	W U A 3 8 1 2 2 U		
1	Waschtisch Mineralguss, weiß, 1200 mm	W M E 3 3 1 2 1		
Summe				
FR K 0 1 1 2 2	WTM 4412 1 Keramik anstatt Mineralguss	Summe		
Aufpreis Hochglanz Korpus Premium Auszug mit Dämpfung				1200 mm breit
FRM-0112-3				
1	Spiegelschrank	S 2 A 4 3 1 2 6 8		
1	Waschtischunterschrank	W U A 3 8 1 2 2 U		
1	Waschtisch Mineralguss, weiß, 1200 mm	W M E 3 3 1 2 1		
Summe				
FR K 0 1 1 2 3	WTM 4412 1 Keramik anstatt Mineralguss	Summe		
Aufpreis Hochglanz Korpus Premium Auszug mit Dämpfung				1200 mm breit
FRM-0112-4				
1	Spiegelschrank	S 2 A 4 3 1 2 7 9		
1	Waschtischunterschrank	W U A 3 8 1 2 2 U		
1	Waschtisch Mineralguss, weiß, 1200 mm	W M E 3 3 1 2 1		
Summe				
FR K 0 1 1 2 4	WTM 4412 1 Keramik anstatt Mineralguss	Summe		
Aufpreis Hochglanz Korpus Premium Auszug mit Dämpfung				1200 mm breit

Programm 045 - Maßskizzen

WME 3307 1

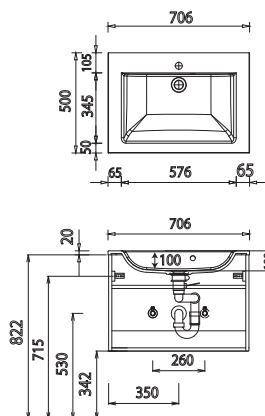

WME 3310 1

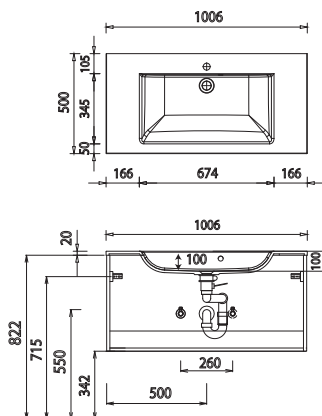

WME 3312 1

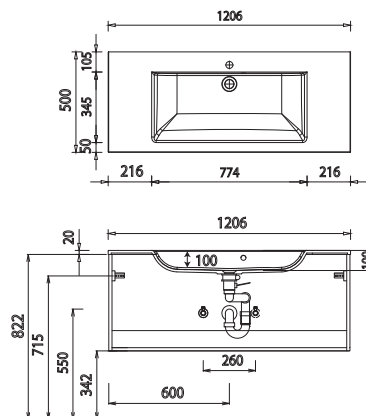

WME 332D 1

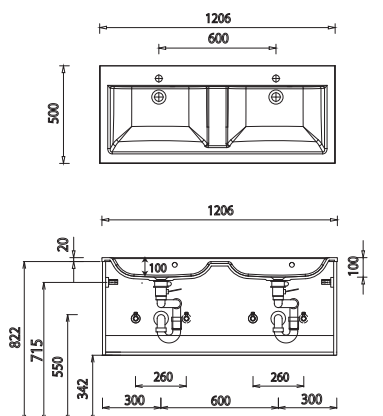

WGE 3307 82

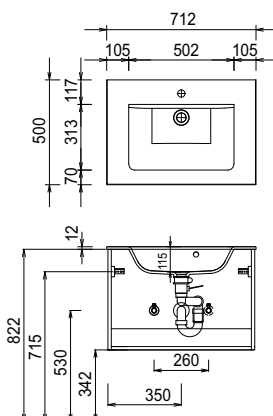

WGE 3310 82

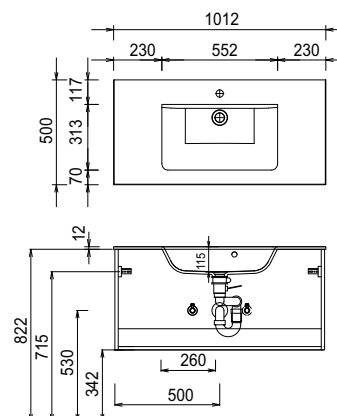

WGE 3312 82

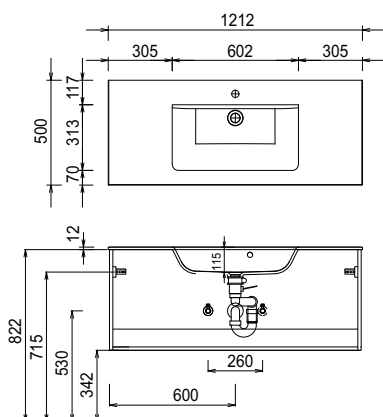

WGE 332D 82

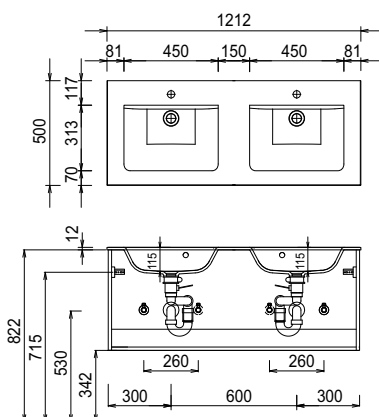

WTM 4407 1

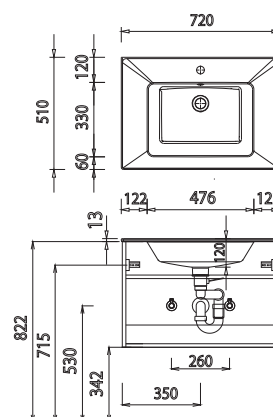

Bei Waschtischanlagen mit Befestigungsschrauben müssen die Maße zum Bohren vor Ort, nach dem Auflegen des Waschtisches auf den Unterschrank, angezeichnet werden.

Waschtische ohne Befestigungskonsolen werden mit Silikon an der Wand und auf den Möbelseiten befestigt!

Mineralguss:

Die Temperatur des Gebrauchswassers darf 55° C nicht überschreiten. Haarfärbemittel müssen bei Kontakt mit der Oberfläche sofort entfernt werden, um Fleckenbildung zu vermeiden.

Toleranzen:

Die Maßtoleranzen (+/- 5mm) und Ebenheitstoleranzen (DIN 18202) unterliegen den üblichen materialspezifischen Toleranzen für Bauwerkstoffe, anlehnend an die DIN 18202.

Programm 045 - Maßskizzen

WTM 4410 1

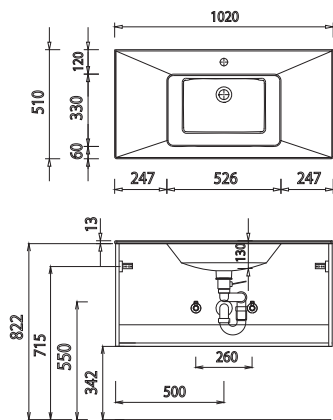

WTM 4412 1

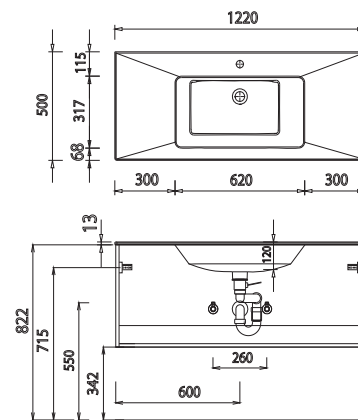

WTM 442D 1

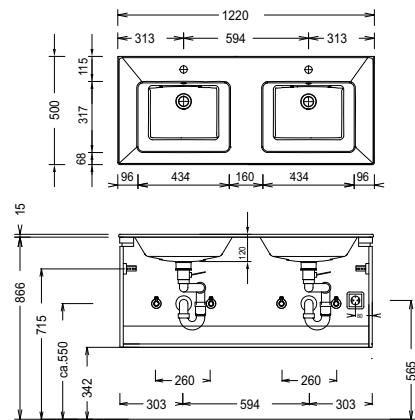

Elektroanschlüsse für Spiegelschränke

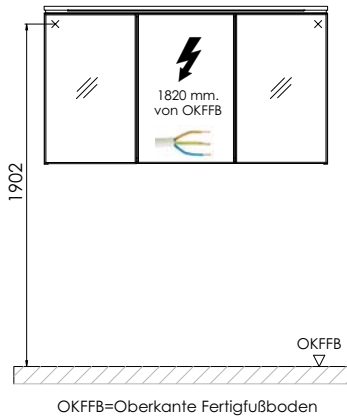

OKFFB=Oberkante Fertigfußboden

Bei Waschtischanlagen mit Befestigungsschrauben müssen die Maße zum Bohren vor Ort, nach dem Auflegen des Waschtisches auf den Unterschrank, angezeichnet werden.

Waschtische ohne Befestigungskonsolen werden mit Silikon an der Wand und auf den Möbelseiten befestigt!

Mineralguss:

Die Temperatur des Gebrauchswassers darf 55° C nicht überschreiten. Haarfärbemittel müssen bei Kontakt mit der Oberfläche sofort entfernt werden, um Fleckenbildung zu vermeiden.

Toleranzen:

Die Maßtoleranzen (+/- 5mm) und Ebenheitstoleranzen (DIN 18202) unterliegen den üblichen materialspezifischen Toleranzen für Baustoffe, anlehnend an die DIN 18202.