

# NEXT GENERATION

# FRESH

Programm 045



## Frontdekore

### Preisgruppe 1

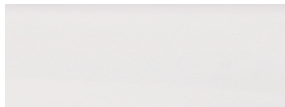

Nr. 190  
Perlstruktur Weiß matt



Nr. 191  
Quarzgrau matt



Nr. 160  
Wenge Nachbildung



Nr. 184  
Eiche hell Nachbildung

### Preisgruppe 2



Nr. 791 Quarzgrau matt



Nr. 722 Polarweiß hgl.



Nr. 686 Anthrazit hgl.



Nr. 784 Eiche hell  
Nachbildung



Nr. 755 Hacienda Schwarz



Nr. 769 Hacienda Grau



Nr. 792 Ulme Nachbildung



Nr. 794 Eiche Sand



Nr. 786 Eiche Trüffel



Nr. 680 Charleston Eiche

## Korpusdekore

\* Hochglanz Korpus gegen Aufpreis



Nr. 190  
Perlstruktur Weiß matt



Nr. 191  
Quarzgrau matt



\*Nr. 161  
Weiß hgl.



\*Nr. 121  
Anthrazit hgl.



Nr. 186  
Eiche Trüffel



Nr. 184  
Eiche hell Nachbildung



Nr. 155  
Hacienda Schwarz



Nr. 169  
Hacienda Grau



Nr. 192  
Ulme Nachbildung



Nr. 160  
Wenge Nachbildung



Nr. 194  
Eiche Sand



Nr. 180  
Charleston Eiche

## Waschtischfarben

Mineralguss-  
Möbelwaschtische



Nr. 1  
Weiß

Keramik-  
Möbelwaschtische



Nr. 1  
Weiß

## Griffvariante



Nr. 321 Stangengriff chrom

## Technik

Türen mit integriertem  
Dämpfungssystem

Auszüge und Schubkästen

Nr. 556  
Standard-Technik mit Dämpfung



Nr. 559  
Premium-Technik mit Dämpfung



## Spiegelschränke

Serie A



Serie B



Serie C



Serie D



Alle Angaben unverbindlich und freibleibend. Fehler, Irrtümer und Änderungen vorbehalten.  
2016/2017 - ID

Bitte beachten Sie die Gewährleistungs-, Montage- und Pflegehinweise, sowie die Gütevereinbarungen zu Anfang des Verkaufshandbuchs.

# Programm 045 - Typenliste

Ident Nummern - keine Preise

Tiefenangabe entspricht der Korpusstärke		Tiefe in mm	Breite in mm	Höhe in mm	Artikelnummer	Anschlag	PG1	PG2	Aufpreis Hochglanz Korpus	Aufpreis Premium Technik
<b>Flächenspiegel</b> LED-Aufbauleuchte 4,6 Watt / Converter 15 Watt Energieeffizienzklasse: A 1 Ablageboard in Korpusdekor 1 Schalterelement		30	700	640	<b>F S A 4 5 7 0 B 1</b>		<b>98</b>		<b>7</b>	
<b>Flächenspiegel</b> LED-Aufbauleuchte 7,4 Watt / Converter 15 Watt Energieeffizienzklasse: A 1 Ablageboard in Korpusdekor 1 Schalterelement		30	1000	640	<b>F S A 4 5 1 0 B 1</b>		<b>117</b>		<b>10</b>	
<b>Flächenspiegel</b> LED-Aufbauleuchte 7,4 Watt / Converter 15 Watt Energieeffizienzklasse: A 1 Ablageboard in Korpusdekor 1 Schalterelement		30	1200	640	<b>F S A 4 5 1 2 B 1</b>		<b>125</b>		<b>12</b>	
<b>Spiegelschrank Serie A</b>										
<b>Spiegelschrank</b> 3 Spiegeltüren auf Trägerplatte 2 Innenspiegel 2 Frontblenden mit eingefräster LED-Beleuchtung 2 X 4 Watt / Converter 15 Watt Energieeffizienzklasse: A 2 Mittelwände 3 Glasfachböden 1 Schalter-Steckdosen-Element Türbreiten: 146 mm / 296 mm / 146 mm		150	700	640	<b>S 2 A 4 6 7 0 4</b>		<b>160</b>		<b>9</b>	
inkl. Griffblöcke										
<b>Spiegelschrank</b> 3 Spiegeltüren auf Trägerplatte 2 Innenspiegel 2 Frontblenden mit eingefräster LED-Beleuchtung 2 X 4 Watt / Converter 30 Watt Energieeffizienzklasse: A 2 Mittelwände 3 Glasfachböden 1 Schalter-Steckdosen-Element Türbreiten: 238 mm / 412 mm / 238 mm		150	1000	640	<b>S 2 A 4 6 1 0 4</b>		<b>178</b>		<b>9</b>	
inkl. Griffblöcke										

# Programm 045 - Typenliste

Ident Nummern - keine Preise

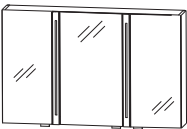
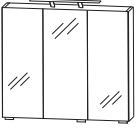
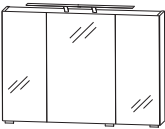
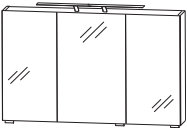
Tiefenangabe entspricht der Korpus-tiefe		Tiefe in mm	Breite in mm	Höhe in mm	Artikelnummer	Anschlag	PG1	PG1	Aufpreis Hochglanz Korpus	Aufpreis Premium Technik
<h2>Spiegelschränke Serie A</h2>  <p>inkl. Griffblöcke</p>		150	1200	640	<b>S 2 A 4 6 1 2</b>	<b>4</b>	<b>190</b>		<b>9</b>	
<p><b>Spiegelschrank</b>            3 Spiegeltüren auf Trägerplatte            2 Innenspiegel            2 Frontblenden            mit eingefräster LED-Beleuchtung            2 X 4 Watt / Converter 30 Watt            Energieeffizienzklasse: A            2 Mittelwände            3 Glasfachböden            1 Schalter-Steckdosen-Element            Türbreiten: 338 mm / 412 mm / 338 mm</p>										
<h2>Spiegelschränke Serie B</h2>  <p>inkl. Griffblöcke</p>		150	700	640	<b>S 2 A 4 3 7 0 6 7</b>		<b>152</b>		<b>9</b>	
<p><b>Spiegelschrank</b>            3 Spiegeltüren auf Trägerplatte            1 LED-Aufbauleuchte            4,56 Watt / Converter 15 Watt            Energieeffizienzklasse: A            2 Mittelwände            3 Glasfachböden            1 Schalter-Steckdosen-Element            Türbreiten: 196 mm / 296 mm / 196 mm</p>										
 <p>inkl. Griffblöcke</p>		150	1000	640	<b>S 2 A 4 3 1 0 6 7</b>		<b>177</b>		<b>9</b>	
<p><b>Spiegelschrank</b>            3 Spiegeltüren auf Trägerplatte            1 LED-Aufbauleuchte            7,4 Watt / Converter 15 Watt            Energieeffizienzklasse: A            2 Mittelwände            3 Glasfachböden            1 Schalter-Steckdosen-Element            Türbreiten: 288 mm / 412 mm / 288 mm</p>										
 <p>inkl. Griffblöcke</p>		150	1200	640	<b>S 2 A 4 3 1 2 6 7</b>		<b>189</b>		<b>9</b>	
<p><b>Spiegelschrank</b>            3 Spiegeltüren auf Trägerplatte            1 LED-Aufbauleuchte            7,4 Watt / Converter 15 Watt            Energieeffizienzklasse: A            2 Mittelwände            3 Glasfachböden            1 Schalter-Steckdosen-Element            Türbreiten: 388 mm / 412 mm / 388 mm</p>										



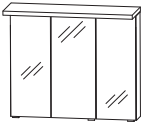
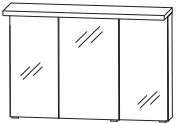
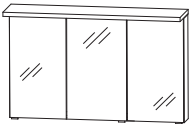
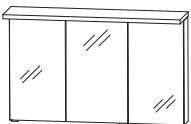

# Programm 045 - Typenliste

Ident Nummern - keine Preise

Tiefenangabe entspricht der Korpus-tiefe		Tiefe in mm	Breite in mm	Höhe in mm	Artikelnummer	Anschlag	PG1	PG2	Aufpreis Hochglanz Korpus	Aufpreis Premium Technik
 <p><b>Spiegelschrank</b> 3 Spiegeltüren auf Trägerplatte 1 Gesimsboden mit LED-Beleuchtung 4,0 Watt / Converter 15 Watt Energieeffizienzklasse: A 1 Zwischenplatte, Kante in chromoptik 2 Mittelwände 3 Glasfachböden 1 Schalter-Steckdosen-Element Türbreiten: 196 mm / 296 mm / 196 mm</p> <p>inkl. Griffblöcke</p>		150	700	668	S 2 A 4 3 7 0 6 8		163		9	
 <p><b>Spiegelschrank</b> 3 Spiegeltüren auf Trägerplatte 1 Gesimsboden mit LED-Beleuchtung 4,0 Watt / Converter 15 Watt Energieeffizienzklasse: A 1 Zwischenplatte, Kante in chromoptik 2 Mittelwände 3 Glasfachböden 1 Schalter-Steckdosen-Element Türbreiten: 288 mm / 412 mm / 288 mm</p> <p>inkl. Griffblöcke</p>		150	1000	668	S 2 A 4 3 1 0 6 8		187		10	
 <p><b>Spiegelschrank</b> 3 Spiegeltüren auf Trägerplatte 1 Gesimsboden mit LED-Beleuchtung 4,0 Watt / Converter 15 Watt Energieeffizienzklasse: A 1 Zwischenplatte, Kante in chromoptik 2 Mittelwände 3 Glasfachböden 1 Schalter-Steckdosen-Element Türbreiten: 388 mm / 412 mm / 388 mm</p> <p>inkl. Griffblöcke</p> <p>für Einzelwaschtisch-Lösung</p>		150	1200	668	S 2 A 4 3 1 2 6 8		205		11	
 <p><b>Spiegelschrank</b> 3 Spiegeltüren auf Trägerplatte 1 Gesimsboden mit LED-Beleuchtung 2 Beleuchtungselemente 8,0 Watt / Converter 15 Watt Energieeffizienzklasse: A 1 Zwischenplatte, Kante in chromoptik 2 Mittelwände 3 Glasfachböden 1 Schalter-Steckdosen-Element Türbreiten: 388 mm / 412 mm / 388 mm</p> <p>inkl. Griffblöcke</p> <p>für Doppelwaschtisch-Lösung</p>		150	1200	668	S 2 A 4 3 2 D 6 8		219		11	

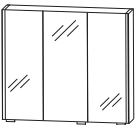
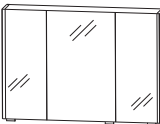
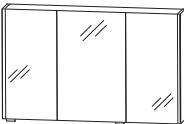
# Programm 045 - Typenliste

Ident Nummern - keine Preise

	Tiefe in mm	Breite in mm	Höhe in mm	Artikelnummer	Anschlag	PG1	PG1	Aufpreis Hochglanz Korpus	Aufpreis Premium Technik
Tiefenangabe entspricht der Korpus-tiefe									
<b>Spiegelschränke Serie D</b>									
 inkl. Griffblöcke	150	700	640	<b>S 2 A 4 3 7 0 7 9</b>		<b>173</b>		<b>9</b>	
<b>Spiegelschrank</b> 3 Spiegeltüren auf Trägerplatte 2 Mittelwände 3 Glasfachböden 2 seitliche LED-Beleuchtungsprofile 2 X 6 Watt / Converter 30 Watt Energieeffizienzklasse: A 1 Schalter-Steckdosen-Element Türbreiten: 180 mm / 296 mm / 180 mm									
 inkl. Griffblöcke	150	1000	640	<b>S 2 A 4 3 1 0 7 9</b>		<b>191</b>		<b>9</b>	
<b>Spiegelschrank</b> 3 Spiegeltüren auf Trägerplatte 2 Mittelwände 3 Glasfachböden 2 seitliche LED-Beleuchtungsprofile 2 X 6 Watt / Converter 30 Watt Energieeffizienzklasse: A 1 Schalter-Steckdosen-Element Türbreiten: 222 mm / 512 mm / 222 mm									
 inkl. Griffblöcke	150	1200	640	<b>S 2 A 4 3 1 2 7 9</b>		<b>203</b>		<b>9</b>	
<b>Spiegelschrank</b> 3 Spiegeltüren auf Trägerplatte 2 Mittelwände 3 Glasfachböden 2 seitliche LED-Beleuchtungsprofile 2 X 6 Watt / Converter 30 Watt Energieeffizienzklasse: A 1 Schalter-Steckdosen-Element Türbreiten: 372 mm / 412 mm / 372 mm									
<b>Mineralguss - Möbelwaschtische</b>									
 kombinierbar mit WUA 3870 2U	500	706	20	<b>WME 3 3 0 7 1</b>		<b>78</b>			
<b>Mineralguss Möbelwaschtisch</b> weiß									
 kombinierbar mit WUA 3810 2U	500	1006	20	<b>WME 3 3 1 0 1</b>		<b>92</b>			
<b>Mineralguss Möbelwaschtisch</b> weiß									
 kombinierbar mit WUA 3812 2U	500	1206	20	<b>WME 3 3 1 2 1</b>		<b>101</b>			
<b>Mineralguss Möbelwaschtisch</b> weiß									
 kombinierbar mit WUA 382D 2U	500	1206	20	<b>WME 3 3 2 D 1</b>		<b>108</b>			
<b>Mineralguss Möbelwaschtisch</b> weiß									







# Programm 045 - Typenliste

Ident Nummern - keine Preise

Tiefenangabe entspricht der Korpusstärke		Tiefe in mm	Breite in mm	Höhe in mm	Artikelnummer	Anschlag	PG1	PG2	Aufpreis Hochglanz Korpus	Aufpreis Premium Technik
<b>Waschtischunterschrank</b> 2 Auszüge mit Einzugsdämpfung 1 Raumsparophon  für Mineralgusswaschtische		470	700	480	<b>WUA 3 8 7 0 2 U</b>		137	149	10	44
<b>Waschtischunterschrank</b> 2 Auszüge mit Einzugsdämpfung 1 Raumsparophon  für Mineralgusswaschtische		470	1000	480	<b>WUA 3 8 1 0 2 U</b>		161	179	10	54
<b>Waschtischunterschrank</b> 2 Auszüge mit Einzugsdämpfung 1 Raumsparophon  für Mineralgusswaschtische für Einzelwaschtisch-Lösung		470	1200	480	<b>WUA 3 8 1 2 2 U</b>		177	199	10	60
<b>Waschtischunterschrank</b> 2 Auszüge mit Einzugsdämpfung 2 Raumsparophons  für Mineralgusswaschtische für Doppelwaschtisch-Lösung		470	1200	480	<b>WUA 3 8 2 D 2 U</b>		189	211	10	60
<b>Keramik Möbelwaschtisch</b> weiß  kombinierbar mit WUA 3870 4U		510	710	13	<b>WT M 4 4 0 7 1</b>		103			
<b>Keramik Möbelwaschtisch</b> weiß  kombinierbar mit WUA 3810 4U		510	1010	13	<b>WT M 4 4 1 0 1</b>		132			
<b>Keramik Möbelwaschtisch</b> Einzelwaschtisch weiß  kombinierbar mit WUA 3812 4U		515	1220	13	<b>WT M 4 4 1 2 1</b>		219			

# Programm 045 - Typenliste





Ident Nummern - keine Preise

		Tiefe in mm	Breite in mm	Höhe in mm	Artikelnummer	Anschlag	PG1	PG2	Aufpreis Hochglanz Korpus	Aufpreis Premium Technik
Tiefenangabe entspricht der Korpus-tiefe										
<b>Keramik - Möbelwaschtische</b>										
	<b>Keramik Möbelwaschtisch</b> Doppelwaschtisch weiß  kombinierbar mit WUA 382D 4U	515	1220	13	W T M 4 4 2 D	1	219			
<b>Waschtischunterschranke</b>										
	<b>Waschtischunterschrank</b> 2 Auszüge mit Einzugsdämpfung 1 Raumparsiphon  für Keramikwaschtische	470	700	480	W U A 3 8 7 0	4 U	137	149	10	44
	<b>Waschtischunterschrank</b> 2 Auszüge mit Einzugsdämpfung 1 Raumparsiphon  für Keramikwaschtische	470	1000	480	W U A 3 8 1 0	4 U	161	179	10	54
	<b>Waschtischunterschrank</b> 2 Auszüge mit Einzugsdämpfung 1 Raumparsiphon  für Keramikwaschtische für Einzelwaschtisch-Lösung	470	1200	480	W U A 3 8 1 2	4 U	177	199	10	60
	<b>Waschtischunterschrank</b> 2 Auszüge mit Einzugsdämpfung 2 Raumparsiphons  für Keramikwaschtische für Doppelwaschtisch-Lösung  nur Premium-Technik möglich	470	1200	480	W U A 3 8 2 D	4 U	249	271	10	
<b>Universal-Waschtischunterschrank</b>										
	<b>Waschtischunterschrank</b> 2 Türen 1 Abdeckplatte mit Siphonausschnitt für freihängende Waschtische	300	600	496	W U A 3 1 6 0	A	65	77	10	







# Programm 045 - Typenliste

Ident Nummern - keine Preise

Tiefenangabe entspricht der Korpus­tiefe		Tiefe in mm	Breite in mm	Höhe in mm	Artikelnummer	Anschlag	PG1	PG2	Aufpreis Hochglanz Korpus	Aufpreis Premium Technik
 <p><b>Hochschrank</b> 1 Tür 4 Glasfachböden 2 Auszüge mit Einzugsdämpfung</p>		300	300	1600	<b>HNA 0 8 3 0</b>	4 L/R	137	150	19	16
		300	400	1600	<b>HNA 0 8 4 0</b>	4 L/R	148	165	19	18
 <p><b>Hochschrank</b> 2 Türen 4 Glasfachböden 2 Auszüge mit Einzugsdämpfung</p>		300	600	1600	<b>HNA 0 8 6 0</b>	4	198	224	19	22
 <p><b>Mittelschrank</b> 1 Tür 1 Glasfachboden 2 Auszüge mit Einzugsdämpfung 1 Abdeckplatte 325 mm tief</p>		300	300	1136	<b>MNA 7 7 3 A 0 1</b>	L/R	123	133	16	16
		300	400	1136	<b>MNA 7 7 4 A 0 1</b>	L/R	133	146	16	18
 <p><b>Mittelschrank</b> 2 Türen 1 Glasfachboden 2 Auszüge mit Einzugsdämpfung 1 Abdeckplatte 325 mm tief</p>		300	600	1136	<b>MNA 7 7 6 A 0 1</b>		178	198	17	22





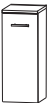

# Programm 045 - Typenliste

Ident Nummern - keine Preise

Tiefenangabe entspricht der Korpustiefe		Tiefe in mm	Breite in mm	Höhe in mm	Artikelnummer	Anschlag	PG1	PG2	Aufpreis Hochglanz Korpus	Aufpreis Premium Technik
 <p><b>Mittelschrank</b> 1 Tür 3 Glasfachböden 1 Abdeckplatte 325 mm tief</p>		300	300	1136	<b>MNA 7 1 3 A 0 1</b>	L/R	<b>86</b>	<b>97</b>	<b>16</b>	
		300	400	1136	<b>MNA 7 1 4 A 0 1</b>	L/R	<b>96</b>	<b>109</b>	<b>16</b>	
 <p><b>Mittelschrank</b> 2 Türen 2 Glasfachböden 1 Abdeckplatte 325 mm tief</p>		300	600	1136	<b>MNA 7 1 6 A 0 1</b>		<b>130</b>	<b>152</b>	<b>17</b>	
 <p><b>Highboard</b> 1 Tür 1 Glasfachboden 1 Abdeckplatte 325 mm tief</p>		300	300	656	<b>HBA 4 1 3 A 0 1</b>	L/R	<b>66</b>	<b>74</b>	<b>11</b>	
		300	400	656	<b>HBA 4 1 4 A 0 1</b>	L/R	<b>75</b>	<b>84</b>	<b>11</b>	
 <p><b>Highboard</b> 2 Türen 1 Glasfachboden 1 Abdeckplatte 325 mm tief</p>		300	600	656	<b>HBA 4 1 6 A 0 1</b>		<b>100</b>	<b>116</b>	<b>12</b>	
 <p><b>Highboard mit Wäschekippe</b> 1 Wäschekippe 1 Abdeckplatte 325 mm tief</p>		300	300	656	<b>HBA 4 1 3 W 0 1</b>		<b>80</b>	<b>88</b>	<b>11</b>	
		300	400	656	<b>HBA 4 1 4 W 0 1</b>		<b>90</b>	<b>99</b>	<b>11</b>	





# Programm 045 - Typenliste

Ident Nummern - keine Preise

Tiefenangabe entspricht der Korpus­tiefe		Tiefe in mm	Breite in mm	Höhe in mm	Artikelnummer	Anschlag	PG1	PG2	Aufpreis Hochglanz Korpus	Aufpreis Premium Technik
<b>Highboards</b>										
	<b>Highboard mit Wäschekippe</b> 1 Wäschekippe 1 Abdeckplatte 325 mm tief	300	600	656	<b>HBA 4 1 6 W 0 1</b>		<b>118</b>	<b>134</b>	<b>12</b>	
	<b>Highboard</b> 1 Schubkasten mit Einzugsdämpfung 1 Tür 1 Glasfachboden 1 Abdeckplatte 325 mm tief	300	300	816	<b>HBA 5 5 3 A 0 1</b>	L/R	<b>88</b>	<b>97</b>	<b>12</b>	<b>8</b>
		300	400	816	<b>HBA 5 5 4 A 0 1</b>	L/R	<b>98</b>	<b>109</b>	<b>12</b>	<b>9</b>
	<b>Highboard</b> 1 Schubkasten mit Einzugsdämpfung 2 Türen 1 Glasfachboden 1 Abdeckplatte 325 mm tief	300	600	816	<b>HBA 5 5 6 A 0 1</b>		<b>120</b>	<b>138</b>	<b>13</b>	<b>11</b>
	<b>Highboard mit Wäschekippe</b> 1 Schubkasten mit Einzugsdämpfung 1 Wäschekippe 1 Abdeckplatte 325 mm tief	300	300	816	<b>HBA 5 5 3 W 0 1</b>		<b>102</b>	<b>111</b>	<b>12</b>	<b>8</b>
		300	400	816	<b>HBA 5 5 4 W 0 1</b>		<b>112</b>	<b>123</b>	<b>12</b>	<b>9</b>
	<b>Highboard mit Wäschekippe</b> 1 Schubkasten mit Einzugsdämpfung 1 Wäschekippe 1 Abdeckplatte 325 mm tief	300	600	816	<b>HBA 5 5 6 W 0 1</b>		<b>138</b>	<b>156</b>	<b>13</b>	<b>11</b>
<b>Oberschränke</b>										
	<b>Oberschrank</b> 1 Tür 1 Glasfachboden	150	300	640	<b>OGA 4 1 3 0</b>	L/R	<b>40</b>	<b>48</b>	<b>9</b>	
		150	400	640	<b>OGA 4 1 4 0</b>	L/R	<b>47</b>	<b>56</b>	<b>9</b>	







# Programm 045 - Typenliste

Ident Nummern - keine Preise

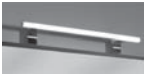
Tiefenangabe entspricht der Korpus-tiefe		Tiefe in mm	Breite in mm	Höhe in mm	Artikelnummer	Anschlag	PG1	PG2	Aufpreis Hochglanz Korpus	Aufpreis Premium Technik
<b>Oberschränke</b>										
	<b>Oberschrank</b> 2 Türen 1 Glasfachboden	150	600	640	<b>OGA 4 1 6 0</b>		<b>68</b>	<b>84</b>	<b>9</b>	
<b>Unterschranke</b>										
	<b>Unterschrank</b> 2 Auszüge mit Einzugsdämpfung 1 Abdeckplatte 325 mm tief	300	300	496	<b>UNA 3 6 3 A 0 1</b>		<b>89</b>	<b>97</b>	<b>8</b>	<b>16</b>
		300	400	496	<b>UNA 3 6 4 A 0 1</b>		<b>97</b>	<b>107</b>	<b>9</b>	<b>18</b>
	<b>Unterschrank</b> 2 Auszüge mit Einzugsdämpfung 1 Abdeckplatte 325 mm tief	300	600	496	<b>UNA 3 6 6 A 0 1</b>		<b>128</b>	<b>140</b>	<b>10</b>	<b>22</b>
<b>Steckboarde</b>										
	<b>Steckboard 300 mm, rundum mit ABS-Dickkante</b>	150	300	28	<b>SBG 6 0 3 0</b>		<b>12</b>	<b>1</b>		
	<b>Steckboard 400 mm, rundum mit ABS-Dickkante</b>	150	400	28	<b>SBG 6 0 4 0</b>		<b>14</b>	<b>1</b>		
	<b>Steckboard 600 mm, rundum mit ABS-Dickkante</b>	150	600	28	<b>SBG 6 0 6 0</b>		<b>19</b>	<b>2</b>		

# Programm 045 - Typenliste

Ident Nummern - keine Preise

Tiefenangabe entspricht der Korpus­tiefe		Tiefe in mm	Breite in mm	Höhe in mm	Artikelnummer	Anschlag	PG1	PG2	Aufpreis Hochglanz Korpus	Aufpreis Premium Technik
	<b>LED-Aufbauleuchte</b> Länge: 500 mm 4,56 Watt Energieeffizienzklasse: A		500		<b>P Z 1 0 8 3 5 0</b>		<b>29</b>			
	<b>LED-Aufbauleuchte</b> Länge: 800 mm 7,44 Watt Energieeffizienzklasse: A		800		<b>P Z 1 0 8 3 8 0</b>		<b>36</b>			
	<b>LED-Waschplatzbeleuchtung</b> 2,4 Watt Energieeffizienzklasse: A 1 Schalterelement zur Montage hinter dem Spiegelschrank S2A 4670 4/ S2A 4370 67/ S2A 4370 68/ S2A 4370 79  keine LED-Emotionbeleuchtung möglich		560		<b>P Z 1 0 6 3 6 0</b>		<b>20</b>			
	<b>LED-Waschplatzbeleuchtung</b> 3,9 Watt Energieeffizienzklasse: A 1 Schalterelement zur Montage hinter dem Spiegelschrank S2A 4610 4/ S2A 4310 67/ S2A 4310 68/ S2A 4310 79  keine LED-Emotionbeleuchtung möglich		860		<b>P Z 1 0 6 3 9 0</b>		<b>25</b>			
	<b>LED-Waschplatzbeleuchtung</b> 5,3 Watt Energieeffizienzklasse: A 1 Schalterelement zur Montage hinter dem Spiegelschrank S2A 4612 4/ S2A 4312 67/ S2A 4312 68/ S2A 432D 68 S2A 4312 79  keine LED-Emotionbeleuchtung möglich		1160		<b>P Z 1 0 6 3 1 2</b>		<b>30</b>			
	<b>Handtuchhalter</b> chrom glänzend nach vorne geöffnet zur Montage am Korpus  Korpustiefe beachten!	380			<b>P Z 1 1 2 7 4 5</b>		<b>10</b>			

# Programm 045 - Typenliste

Ident Nummern - keine Preise







Tiefenangabe entspricht der Korpusstiefe		Tiefe in mm	Breite in mm	Höhe in mm	Artikelnummer			Anschlag	PG1	PG2	Aufpreis Hochglanz Korpus	Aufpreis Premium Technik
	<b>Behälter</b> transparent mit 1-facher Befestigungsmöglichkeit  kombinierbar mit Befestigungsleisten - PZ 1237 L	84	84	65	<b>P Z</b>	<b>1 2 3 7</b>	<b>B 1</b>		<b>4</b>			
	<b>Behälter</b> transparent mit 2-facher Befestigungsmöglichkeit  kombinierbar mit Befestigungsleisten - PZ 1237 L	168	84	65	<b>P Z</b>	<b>1 2 3 7</b>	<b>B 2</b>		<b>5</b>			
	<b>Behälter</b> transparent mit 3-facher Befestigungsmöglichkeit  kombinierbar mit Befestigungsleisten - PZ 1237 L	251	84	65	<b>P Z</b>	<b>1 2 3 7</b>	<b>B 3</b>		<b>5</b>			
	<b>Positionierungsleiste</b> weiß mit 1-facher Befestigungsmöglichkeit  kombinierbar mit Aufbewahrungsboxen - PZ 1237 B	27	83	9	<b>P Z</b>	<b>1 2 3 7</b>	<b>L 1</b>		<b>3</b>			
	<b>Positionierungsleiste</b> weiß mit 2-facher Befestigungsmöglichkeit  kombinierbar mit Aufbewahrungsboxen - PZ 1237 B	27	167	9	<b>P Z</b>	<b>1 2 3 7</b>	<b>L 2</b>		<b>3</b>			
	<b>Positionierungsleiste</b> weiß mit 3-facher Befestigungsmöglichkeit  kombinierbar mit Aufbewahrungsboxen - PZ 1237 B	27	250	9	<b>P Z</b>	<b>1 2 3 7</b>	<b>L 3</b>		<b>4</b>			

# Programm 045 - Typenliste

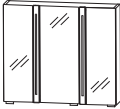
Ident Nummern - keine Preise

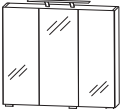
Tiefenangabe entspricht der Korpus-tiefe		Tiefe in mm	Breite in mm	Höhe in mm	Artikelnummer			Anschlag	PG1	PG2	Aufpreis Hochglanz Korpus	Aufpreis Premium Technik
<b>Zubehör</b>												
	<b>Positionierungsleiste</b> weiß mit 6-facher Befestigungsmöglichkeit  kombinierbar mit Aufbewahrungsboxen - PZ 1237 B	27	504	9	P Z	1 2 3 7	L 6		5			
	<b>Schubkasteneinsatz</b> in Buche teilmassiv zum Einhängen für Waschtischunterschranke  für WUA 3870 2U für WUA 382D 2U (2 Stück bestellen) für WUA 3810 2U, WUA 3812 2U  für WUA 382D 4U (2 Stück bestellen) für WUA 3870 4U für WUA 3810 4U, WUA 3812 4U  nur mit Standard-Technik kombinierbar	85	162	35	P Z	1 2 4 0	1 5		8			
		85	262	35	P Z	1 2 4 0	2 5		10			
		85	362	35	P Z	1 2 4 0	3 5		12			
		85	462	35	P Z	1 2 4 0	4 5		14			
	<b>Schubkastenaufteilung</b> in Buche teilmassiv für Waschtischunterschranke  für WUA 3870 2U  nur mit Standard-Technik kombinierbar	102	314	65	P Z	1 2 4 1	3 5		8			
	<b>Kosmetikspiegel</b> 2-fache Vergrößerung Saugnapf und Schraubenbefestigung Metallhalter verchromt		150	150	P Z	1 2 3 3			8			
	<b>Touch LED-Dimmer</b> für die LED-Spiegelschränke und Aufsatz- leuchten				P Z	1 0 5 7			22			

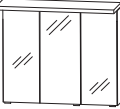
# Programm 45 - Planungsbeispiele

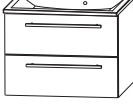
FRM-0170-1			PG1	PG2			700 mm breit
1	Spiegelschrank	S 2 A 4 6 7 0 4	160	160			
1	Waschtischunterschrank	W U A 3 8 7 0 2 U	137	149			
1	Waschtisch, Mineralguss, weiß, 700 mm	W M E 3 3 0 7 1	78	78			
Summe			<b>375</b>	<b>387</b>			
FRK 0 1 7 0 1	WTM 4407 1 Keramik anstatt Mineralguss	Summe	<b>400</b>	<b>412</b>			
Aufpreis Hochglanz Korpus			19	19			
Premium Auszug mit Dämpfung			44	44			
FRM-0170-2			PG1	PG2			700 mm breit
1	Spiegelschrank	S 2 A 4 3 7 0 6 7	152	152			
1	Waschtischunterschrank	W U A 3 8 7 0 2 U	137	149			
1	Waschtisch, Mineralguss, weiß, 700 mm	W M E 3 3 0 7 1	78	78			
Summe			<b>367</b>	<b>379</b>			
FRK 0 1 7 0 2	WTM 4407 1 Keramik anstatt Mineralguss	Summe	<b>392</b>	<b>404</b>			
Aufpreis Hochglanz Korpus			19	19			
Premium Auszug mit Dämpfung			44	44			
FRM-0170-3			PG1	PG2			700 mm breit
1	Spiegelschrank	S 2 A 4 3 7 0 6 8	163	163			
1	Waschtischunterschrank	W U A 3 8 7 0 2 U	137	149			
1	Waschtisch, Mineralguss, weiß, 700 mm	W M E 3 3 0 7 1	78	78			
Summe			<b>378</b>	<b>390</b>			
FRK 0 1 7 0 3	WTM 4407 1 Keramik anstatt Mineralguss	Summe	<b>403</b>	<b>415</b>			
Aufpreis Hochglanz Korpus			19	19			
Premium Auszug mit Dämpfung			44	44			
FRM-0170-4			PG1	PG2			700 mm breit
1	Spiegelschrank	S 2 A 4 3 7 0 7 9	173	173			
1	Waschtischunterschrank	W U A 3 8 7 0 2 U	137	149			
1	Waschtisch, Mineralguss, weiß, 700 mm	W M E 3 3 0 7 1	78	78			
Summe			<b>388</b>	<b>400</b>			
FRK 0 1 7 0 4	WTM 4407 1 Keramik anstatt Mineralguss	Summe	<b>413</b>	<b>425</b>			
Aufpreis Hochglanz Korpus			19	19			
Premium Auszug mit Dämpfung			44	44			





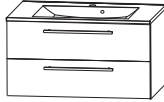
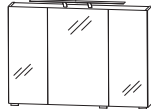
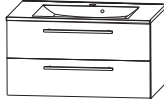
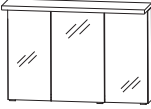
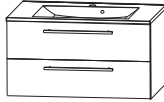
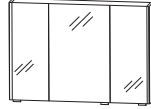
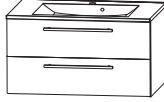

# Programm 45 - Planungsbeispiele

Ident Nummern - keine Preise

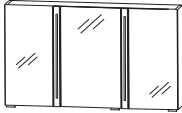
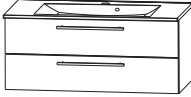
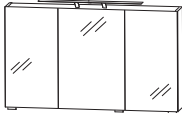
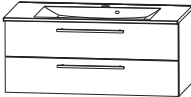

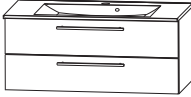

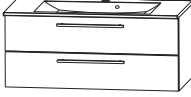

<b>FRM-0110-1</b>			PG1	PG2		
1	Spiegelschrank	S 2 A 4 6 1 0 4	178	178		
1	Waschtischunterschrank	W U A 3 8 1 0 2 U	161	179		
1	Waschtisch, Mineralguss, weiß, 1000 mm	W M E 3 3 1 0 1	92	92		
Summe			<b>431</b>	<b>449</b>		
FRK 0 1 1 0 1	WTM 4410 1 Keramik anstatt Mineralguss	Summe	<b>471</b>	<b>489</b>		
Aufpreis Hochglanz Korpus			19	19		1000 mm breit
Premium Auszug mit Dämpfung			54	54		
<b>FRM-0110-2</b>			PG1	PG2		
1	Spiegelschrank	S 2 A 4 3 1 0 6 7	177	177		
1	Waschtischunterschrank	W U A 3 8 1 0 2 U	161	179		
1	Waschtisch, Mineralguss, weiß, 1000 mm	W M E 3 3 1 0 1	92	92		
Summe			<b>430</b>	<b>448</b>		
FRK 0 1 1 0 2	WTM 4410 1 Keramik anstatt Mineralguss	Summe	<b>470</b>	<b>488</b>		
Aufpreis Hochglanz Korpus			19	19		1000 mm breit
Premium Auszug mit Dämpfung			54	54		
<b>FRM-0110-3</b>			PG1	PG2		
1	Spiegelschrank	S 2 A 4 3 1 0 6 8	187	187		
1	Waschtischunterschrank	W U A 3 8 1 0 2 U	161	179		
1	Waschtisch, Mineralguss, weiß, 1000 mm	W M E 3 3 1 0 1	92	92		
Summe			<b>440</b>	<b>458</b>		
FRK 0 1 1 0 3	WTM 4410 1 Keramik anstatt Mineralguss	Summe	<b>480</b>	<b>498</b>		
Aufpreis Hochglanz Korpus			20	20		1000 mm breit
Premium Auszug mit Dämpfung			54	54		
<b>FRM-0110-4</b>			PG1	PG2		
1	Spiegelschrank	S 2 A 4 3 1 0 7 9	191	191		
1	Waschtischunterschrank	W U A 3 8 1 0 2 U	161	179		
1	Waschtisch, Mineralguss, weiß, 1000 mm	W M E 3 3 1 0 1	92	92		
Summe			<b>444</b>	<b>462</b>		
FRK 0 1 1 0 4	WTM 4410 1 Keramik anstatt Mineralguss	Summe	<b>484</b>	<b>502</b>		
Aufpreis Hochglanz Korpus			19	19		1000 mm breit
Premium Auszug mit Dämpfung			54	54		

# Programm 45 - Planungsbeispiele

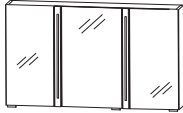
FRM-0112-1				PG1	PG2			1200 mm breit
1	Spiegelschrank	S 2 A 4 6 1 2 4	190	190				
1	Waschtischunterschrank	W U A 3 8 1 2 2 U	177	199				
1	Waschtisch Mineralguss, weiß, 1200 mm	W M E 3 3 1 2 1	101	101				
Summe			<b>468</b>	<b>490</b>				
FRK 0 1 1 2 1	WTM 4412 1 Keramik anstatt Mineralguss	Summe	<b>586</b>	<b>608</b>				
Aufpreis Hochglanz Korpus Premium Auszug mit Dämpfung			19 60	19 60				
FRM-0112-2				PG1	PG2			1200 mm breit
1	Spiegelschrank	S 2 A 4 3 1 2 6 7	189	189				
1	Waschtischunterschrank	W U A 3 8 1 2 2 U	177	199				
1	Waschtisch Mineralguss, weiß, 1200 mm	W M E 3 3 1 2 1	101	101				
Summe			<b>467</b>	<b>489</b>				
FRK 0 1 1 2 2	WTM 4412 1 Keramik anstatt Mineralguss	Summe	<b>585</b>	<b>607</b>				
Aufpreis Hochglanz Korpus Premium Auszug mit Dämpfung			19 60	19 60				
FRM-0112-3				PG1	PG2			1200 mm breit
1	Spiegelschrank	S 2 A 4 3 1 2 6 8	205	205				
1	Waschtischunterschrank	W U A 3 8 1 2 2 U	177	199				
1	Waschtisch Mineralguss, weiß, 1200 mm	W M E 3 3 1 2 1	101	101				
Summe			<b>483</b>	<b>505</b>				
FRK 0 1 1 2 3	WTM 4412 1 Keramik anstatt Mineralguss	Summe	<b>601</b>	<b>623</b>				
Aufpreis Hochglanz Korpus Premium Auszug mit Dämpfung			21 60	21 60				
FRM-0112-4				PG1	PG2			1200 mm breit
1	Spiegelschrank	S 2 A 4 3 1 2 7 9	203	203				
1	Waschtischunterschrank	W U A 3 8 1 2 2 U	177	199				
1	Waschtisch Mineralguss, weiß, 1200 mm	W M E 3 3 1 2 1	101	101				
Summe			<b>481</b>	<b>503</b>				
FRK 0 1 1 2 4	WTM 4412 1 Keramik anstatt Mineralguss	Summe	<b>599</b>	<b>621</b>				
Aufpreis Hochglanz Korpus Premium Auszug mit Dämpfung			19 60	19 60				

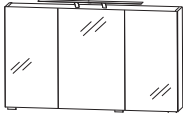
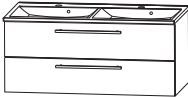
# Programm 45 - Planungsbeispiele

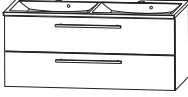
Ident Nummern - keine Preise

<b>FRM-0112-D1</b>			PG1	PG2	
1	Spiegelschrank	S 2 A 4 6 1 2 4	190	190	
1	Waschtischunterschrank	W U A 3 8 2 D 2 U	189	211	
1	Waschtisch Mineralguss, weiß, 1200 mm Doppelwaschtisch	W M E 3 3 2 D 1	108	108	
Summe			<b>487</b>	<b>509</b>	
F R K 0 1 1 2 D 1	W T M 442D 1 Keramik anstatt Mineralguss	Summe	<b>658</b>	<b>680</b>	
Aufpreis Hochglanz Korpus Premium Auszug mit Dämpfung			19 60	19 60	1200 mm breit
<b>FRM-0112-D2</b>			PG1	PG2	
1	Spiegelschrank	S 2 A 4 3 1 2 6 7	189	189	
1	Waschtischunterschrank	W U A 3 8 2 D 2 U	189	211	
1	Waschtisch Mineralguss, weiß, 1200 mm Doppelwaschtisch	W M E 3 3 2 D 1	108	108	
Summe			<b>486</b>	<b>508</b>	
F R K 0 1 1 2 D 2	W T M 442D 1 Keramik anstatt Mineralguss	Summe	<b>657</b>	<b>679</b>	
Aufpreis Hochglanz Korpus Premium Auszug mit Dämpfung			19 60	19 60	1200 mm breit
<b>FRM-0112-D3</b>			PG1	PG2	
1	Spiegelschrank	S 2 A 4 3 2 D 6 8	219	219	
1	Waschtischunterschrank	W U A 3 8 2 D 2 U	189	211	
1	Waschtisch Mineralguss, weiß, 1200 mm Doppelwaschtisch	W M E 3 3 2 D 1	108	108	
Summe			<b>516</b>	<b>538</b>	
F R K 0 1 1 2 D 3	W T M 442D 1 Keramik anstatt Mineralguss	Summe	<b>687</b>	<b>709</b>	
Aufpreis Hochglanz Korpus Premium Auszug mit Dämpfung			21 60	21 60	1200 mm breit
<b>FRM-0112-D4</b>			PG1	PG2	
1	Spiegelschrank	S 2 A 4 3 1 2 7 9	203	203	
1	Waschtischunterschrank	W U A 3 8 2 D 2 U	189	211	
1	Waschtisch Mineralguss, weiß, 1200 mm Doppelwaschtisch	W M E 3 3 2 D 1	108	108	
Summe			<b>500</b>	<b>522</b>	
F R K 0 1 1 2 D 4	W T M 442D 1 Keramik anstatt Mineralguss	Summe	<b>671</b>	<b>693</b>	
Aufpreis Hochglanz Korpus Premium Auszug mit Dämpfung			19 60	19 60	1200 mm breit

# Programma 045 - Maßskizzen

WME 3307 1

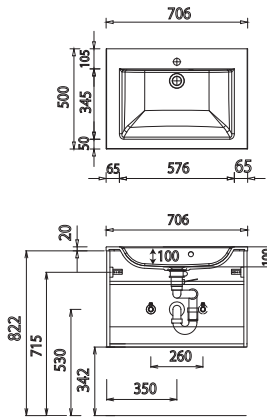

WME 3310 1

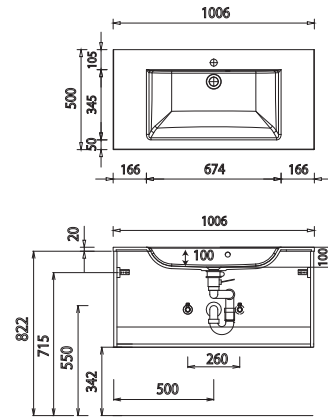

WME 3312 1

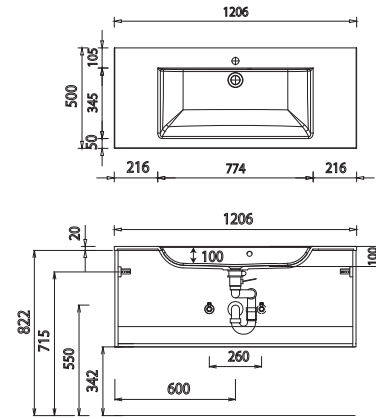

WME 332D 1

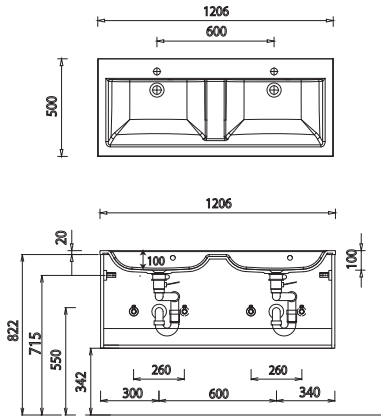

WTM 4407 1

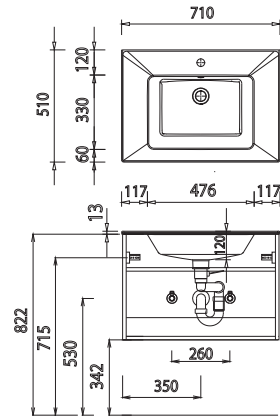

WTM 4410 1

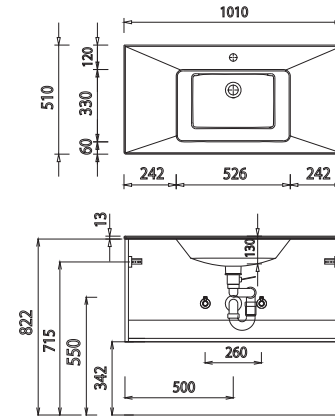

WTM 4412 1

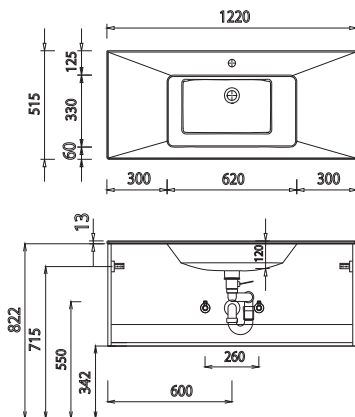

WTM 442D 1

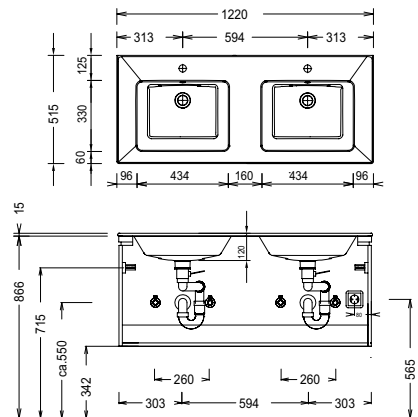

Bei Waschtischanlagen mit Befestigungsschrauben müssen die Maße zum Bohren vor Ort, nach dem Auflegen des Waschtisches auf den Unterschrank, angezeichnet werden.

Waschtische ohne Befestigungskonsolen werden mit Silikon an der Wand und auf den Möbelseiten befestigt!

Mineralguss:

Die Temperatur des Gebrauchswassers darf 55° C nicht überschreiten. Haarfärbemittel müssen bei Kontakt mit der Oberfläche innerhalb weniger Sekunden entfernt werden, um Fleckenbildung zu vermeiden.

Toleranzen:

Die Maßtoleranzen (+/- 5mm) und Ebenheitstoleranzen (DIN 18202) unterliegen den üblichen materialspezifischen Toleranzen für Baustoffe, anlehndend an die DIN 18202.

# Programm 045 - Maßskizzen

## Elektroanschlüsse für Spiegelschränke

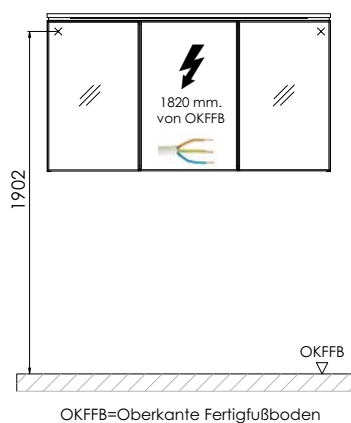

Bei Waschtischanlagen mit Befestigungsschrauben müssen die Maße zum Bohren vor Ort, nach dem Auflegen des Waschtisches auf den Unterschrank, angezeichnet werden.

Waschtische ohne Befestigungskonsolen werden mit Silikon an der Wand und auf den Möbelseiten befestigt!

Mineralguss:

Die Temperatur des Gebrauchswassers darf 55° C nicht überschreiten. Haarfärbemittel müssen bei Kontakt mit der Oberfläche innerhalb weniger Sekunden entfernt werden, um Fleckenbildung zu vermeiden.

Toleranzen:

Die Maßtoleranzen (+/- 5mm) und Ebenheitstoleranzen (DIN 18202) unterliegen den üblichen materialspezifischen Toleranzen für Baustoffe, anlehnend an die DIN 18202.