



Frontdekore



Nr. 793 Edelweiß matt



Nr. 777 Cosmos grey matt



Nr. 891 Quarzgrau matt



Nr. 722 Polarweiß hgl.

Korpusdekore

* Hochglanz Korpus gegen Aufpreis

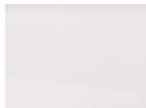

Nr. 101
Weiß



Nr. 177
Cosmos grey
matt



Nr. 191
Quarzgrau matt

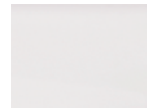

*Nr. 161
Weiß hgl.

Griffvarianten

Nr. 341 Griffprofil
in alu



Nr. 342 Griffprofil
in schwarz



Waschtischfarben

Keramik - Möbelwaschtische



„Villeroy&Boch Collaro“

Nr. 1 Weiß

Nr. 21 Weiß CeramicPlus



Technik

Türen mit integriertem Dämpfungssystem

Nr. 554
Premium-Technik mit Dämpfung

Nr. 555
Auszüge und Schubkästen mit Chromkante

Nr. 560
Auszüge mit Glasreling und Schubkästen
mit Chromkante
bei Waschtischunterschrank mit
b-collection-Label
bei Ergänzungsschränken ohne
b-collection-Label

Waschtischplatte

Eiche massiv





Alle Angaben unverbindlich und freibleibend. Fehler, Irrtümer und Änderungen vorbehalten.

2019/2020

Bitte beachten Sie die Gewährleistungs-, Montage- und Pflegehinweise, sowie die Gütevereinbarungen zu Anfang des Verkaufshandbuchs.

b - essence - Typenliste

Ident Nummern - keine Preise

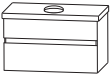
Tiefenangabe entspricht der Korpus-tiefe	Tiefe in mm	Breite in mm	Höhe in mm	Artikelnummer	Anschlag	Aufpreis Hochglanz Korpus	Aufpreis Chromkante Auszug	Aufpreis Glasreling
Flächenspiegel								
  <p>Flächenspiegel 1 LED-Flächenleuchte 1 Sensor für Emotion-Beleuchtung 1 LED-Converter inkl. LED-Waschplatzbeleuchtung Energieeffizienzklasse: A</p> <p>800 mm breit 23,3 Watt</p> <p>1000 mm breit 29,5 Watt</p> <p>1200 mm breit 35,7 Watt</p> <p>1600 mm breit 48,1 Watt</p>	91	800	652	F S B 4 1 8 0 0 1				
	91	1000	652	F S B 4 1 1 0 0 1				
	91	1200	652	F S B 4 1 1 2 0 1				
	91	1600	652	F S B 4 1 1 6 0 1				
Keramik-Aufsatzwaschtisch								
 <p>Keramik - Aufsatzwaschtisch Collaro Villeroy&Boch mit Hahnlochbohrung mit Überlauf</p> <p>Weiß</p> <p>Weiß Ceramic Plus</p>	440	550	90	W T M 5 2 0 5 1				
	440	550	90	W T M 5 2 0 5 2 1				
Sets								
 <p>Bestehend aus: Waschtischplatte in Eiche massiv mit 1 Waschtischausschnitt mittig Waschtischunterschrank 800 mm 1 Metallschubkasten mit Einzugsdämpfung und Siphonausschnitt 1 Metallauszug mit Einzugsdämpfung</p> <p>ohne LED-Beleuchtung</p> <p>mit LED-Beleuchtung 1 beleuchtetes Griffprofil 7,2 Watt / Converter 15 Watt 1 Bewegungssensor</p> <p>Optionales Zubehör: Raumspar-siphon DN 40 Raumspar-siphon DN 32</p>	495	812	480	S E T B E 8 0 1 M				
	495	812	480	S E T B E 8 0 2 M				
				P Z 1 3 6 7				
				P Z 1 4 2 3				

b - essence - Typenliste

Ident Nummern - keine Preise

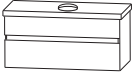
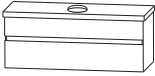
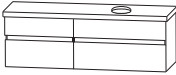
Tiefenangabe entspricht der Korpus-tiefe	Tiefe in mm	Breite in mm	Höhe in mm	Artikelnummer	Anschlag	Aufpreis Hochglanz Korpus	Aufpreis Chromkante Auszug	Aufpreis Glasreling
 <p>Bestehend aus: Waschtischplatte in Eiche massiv mit 1 Waschtischausschnitt mittig Waschtischunterschrank 1000 mm 1 Metallschubkasten mit Einzugsdämpfung und Siphonausschnitt 1 Metallauszug mit Einzugsdämpfung</p> <p>ohne LED-Beleuchtung mit LED-Beleuchtung 1 beleuchtetes Griffprofil 9,1 Watt / Converter 15 Watt 1 Bewegungssensor</p> <p>Optionales Zubehör: Raumsparsiphon DN 40 Raumsparsiphon DN 32</p>	495	1012	480	SETBE101M				
	495	1012	480	SETBE102M				
				P Z 1 3 6 7 P Z 1 4 2 3				
 <p>Bestehend aus: Waschtischplatte in Eiche massiv mit 1 Waschtischausschnitt mittig Waschtischunterschrank 1200 mm 1 Metallschubkasten mit Einzugsdämpfung und Siphonausschnitt 1 Metallauszug mit Einzugsdämpfung</p> <p>ohne LED-Beleuchtung mit LED-Beleuchtung 1 beleuchtetes Griffprofil 11,0 Watt / Converter 15 Watt 1 Bewegungssensor</p> <p>Optionales Zubehör: Raumsparsiphon DN 40 Raumsparsiphon DN 32</p>	495	1212	480	SETBE121M				
	495	1212	480	SETBE122M				
				P Z 1 3 6 7 P Z 1 4 2 3				
 <p>Bestehend aus: Waschtischplatte in Eiche massiv mit 1 Waschtischausschnitt rechts Waschtischunterschrank 1000 mm 1 Metallschubkasten mit Einzugsdämpfung mit Siphonausschnitt 1 Metallauszug mit Einzugsdämpfung Unterschrank 600 mm 1 Metallschubkasten mit Einzugsdämpfung 1 Metallauszug mit Einzugsdämpfung</p> <p>ohne LED-Beleuchtung mit LED-Beleuchtung 2 beleuchtete Griffprofile 14,4 Watt / Converter 15 Watt 1 Bewegungssensor</p> <p>Optionales Zubehör: Raumsparsiphon DN 40 Raumsparsiphon DN 32</p>	495	1612	480	SETBE161L				
	495	1612	480	SETBE162L				
				P Z 1 3 6 7 P Z 1 4 2 3				

b - essence - Typenliste

Ident Nummern - keine Preise

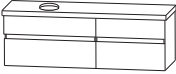
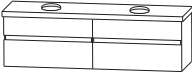
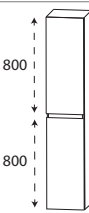
Tiefenangabe entspricht der Korpus-tiefe	Tiefe in mm	Breite in mm	Höhe in mm	Artikelnummer	Anschlag	Aufpreis Hochglanz Korpus	Aufpreis Chromkante Auszug	Aufpreis Glasreling
Sets								
 <p>Bestehend aus: Waschtischplatte in Eiche massiv mit 1 Waschtischausschnitt links Waschtischunterschrank 1000 mm 1 Metallschubkasten mit Einzugsdämpfung und Siphonausschnitt 1 Metallauszug mit Einzugsdämpfung Unterschrank 600 mm 1 Metallschubkasten mit Einzugsdämpfung 1 Metallauszug mit Einzugsdämpfung</p> <p>ohne LED-Beleuchtung 495 mit LED-Beleuchtung 495 2 beleuchtete Griffprofile 14,4 Watt / Converter 15 Watt 1 Bewegungssensor</p> <p>Optionales Zubehör: Raumparsiphon DN 40 Raumparsiphon DN 32</p>	495	1612	480	SETBE161R				
	495	1612	480	SETBE162R				
 <p>Bestehend aus: Waschtischplatte in Eiche massiv mit 2 Waschtischausschnitten links und rechts 2 Waschtischunterschranke (800 mm + 800 mm), je: 1 Metallschubkasten mit Einzugsdämpfung und Siphonausschnitt 1 Metallauszug mit Einzugsdämpfung</p> <p>ohne LED-Beleuchtung 495 mit LED-Beleuchtung 495 2 beleuchtete Griffprofile 14,4 Watt / Converter 15 Watt 1 Bewegungssensor</p> <p>Optionales Zubehör: Raumparsiphon DN 40 (2 Stück bestellen) Raumparsiphon DN 32 (2 Stück bestellen)</p>	495	1612	480	SETBE161D				
	495	1612	480	SETBE162D				
 <p>Hochschrank 2 Türen 2 Glasfachböden (o.) 2 Glasfachböden (u.)</p>	300	300	1630	HNA0330GL	L/R			

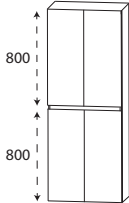
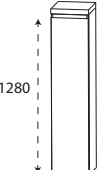
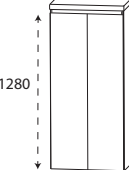
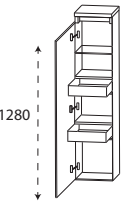
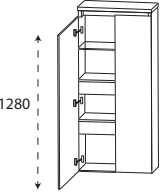

b - essence - Typenliste

Ident Nummern - keine Preise

Tiefenangabe entspricht der Korpus-tiefe		Tiefe in mm	Breite in mm	Höhe in mm	Artikelnummer	Anschlag	Aufpreis Hoch- glanz Korpus	Aufpreis Chrom- kante Auszug	Aufpreis Glasre- ling
Hochschränke									
	<p>Hochschrank 4 Türen 2 Glasfachböden (o.) 2 Glasfachböden (u.)</p>	300	600	1630	HNA0360GL				
Mittelschränke									
	<p>Mittelschrank 1 Tür 4 Glasfachböden 1 Abdeckplatte 325 mm tief in Eiche massiv</p>	300	302	1350	MNA813CGM	L/R			
	<p>Mittelschrank 2 Türen 4 Glasfachböden 1 Abdeckplatte 325 mm tief in Eiche massiv</p>	300	602	1350	MNA816CGM				
	<p>Mittelschrank mit Innenschubkästen 1 Tür 1 Glasfachboden 2 Metall-Innenschubkästen mit Einzugs- dämpfung 1 Abdeckplatte 325 mm tief in Eiche massiv</p>	300	302	1350	MNA843CGM	L/R			
	<p>Mittelschrank mit Innenschubkästen 2 Türen 1 Glasfachboden 2 Metall-Innenschubkästen mit Einzugs- dämpfung 1 Abdeckplatte 325 mm tief in Eiche massiv</p>	300	602	1350	MNA846CGM				



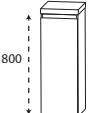
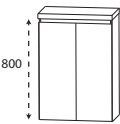
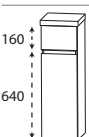
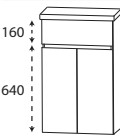
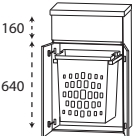

b - essence - Typenliste

Ident Nummern - keine Preise

Tiefenangabe entspricht der Korpus-tiefe		Tiefe in mm	Breite in mm	Höhe in mm	Artikelnummer	Anschlag	Aufpreis Hoch- glanz Korpus	Aufpreis Chrom- kante Auszug	Aufpreis Glasre- ling
	Highboard 1 Tür 2 Glasfachböden 1 Abdeckplatte 325 mm tief in Eiche massiv	300	302	870	H B A 5 1 3 C G M	L/R			
	Highboard 2 Türen 2 Glasfachböden 1 Abdeckplatte 325 mm tief in Eiche massiv	300	602	870	H B A 5 1 6 C G M				
	Highboard 1 Metallauszug mit Einzugsdämpfung 1 Tür 1 Glasfachboden 1 Abdeckplatte 325 mm tief in Eiche massiv	300	302	870	H B A 5 5 3 C G M	L/R			
	Highboard 1 Metallauszug mit Einzugsdämpfung 2 Türen 1 Glasfachboden 1 Abdeckplatte 325 mm tief in Eiche massiv	300	602	870	H B A 5 5 6 C G M				
	Highboard 1 Metallauszug mit Einzugsdämpfung 2 Türen 1 Wäscheauszug mit Kunststoffkorb Volumen Wäscheauszug: 40 Liter 1 Abdeckplatte 325 mm tief in Eiche massiv	300	602	870	H B A 5 5 6 C W M				
Glas - Ablageboarde									
	Glas - Ablageboard inkl. Metallhalter								
	600 mm breit	130	600	8	A B G 1 3 6 0 0 8				
	800 mm breit	130	800	8	A B G 1 3 8 0 0 8				
	1000 mm breit	130	1000	8	A B G 1 3 1 0 0 8				
	1200 mm breit	130	1200	8	A B G 1 3 1 2 0 8				

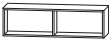





b - essence - Typenliste

Ident Nummern - keine Preise

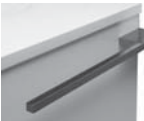
Tiefenangabe entspricht der Korpus-tiefe		Tiefe in mm	Breite in mm	Höhe in mm	Artikelnummer	Anschlag	Aufpreis Hoch- glanz Korpus	Aufpreis Chrom- kante Auszug	Aufpreis Glasre- ling
Regale									
	Funktionsregal Ecken auf Gehrung geschnitten senkrechte oder waagerechte Montage möglich Bitte Farbvariante angeben: Nr. 501 weiß matt lackiert Nr. 547 schwarz matt lackiert	150	300	160	R G L 1 1 3 0 0 1				
	Funktionsregal Ecken auf Gehrung geschnitten senkrechte oder waagerechte Montage möglich Bitte Farbvariante angeben: Nr. 501 weiß matt lackiert Nr. 547 schwarz matt lackiert	150	600	160	R G L 1 1 6 0 0 2				
	Funktionsregal Ecken auf Gehrung geschnitten senkrechte oder waagerechte Montage möglich Bitte Farbvariante angeben: Nr. 501 weiß matt lackiert Nr. 547 schwarz matt lackiert	150	900	160	R G L 1 1 9 0 0 3				
Zubehör									
	Handtuchhalter chrom einarmig schwenkbar zur Montage an der Wand oder am Korpus Korpus-tiefe und -höhe beachten!	420	30	46	P Z 1 1 4 7 1				
	Handtuchhalter schwarz matt einarmig schwenkbar zur Montage an der Wand oder am Korpus Korpus-tiefe und -höhe beachten!	420	30	46	P Z 1 1 4 7 2				
	Handtuchhalter einarmig ausziehbar chrom glänzend zur Montage an der Wand	330-567	44	44	P Z 1 1 3 7 1				

b - essence - Typenliste

Ident Nummern - keine Preise

Tiefenangabe entspricht der Korpus-tiefe	Tiefe in mm	Breite in mm	Höhe in mm	Artikelnummer			Anschlag	Aufpreis Hochglanz Korpus	Aufpreis Chromkante Auszug	Aufpreis Glasreling
				P	Z					
Zubehör										
	322-562	87	47	P Z	1 1 3 7	2				
Handtuchhalter zweiarmig ausziehbar chrom glänzend zur Montage an der Wand										
	390	60		P Z	1 1 2 4	1				
Handtuchhalter chrom glänzend zur Montage am Korpus nach vorne geöffnet Korpustiefe und -höhe beachten!										
	390	110	30	P Z	1 1 2 8	1				
Handtuchhalter chrom glänzend zweiarmig nach vorne geöffnet zur Montage am Waschtischunterschrank Korpustiefe und -höhe beachten!										
				P Z	1 2 2 4 6 1					
Ausguseinteilung inkl. Befestigungsstange 4 Einteilungselemente - 600 mm Schrankbreite										
4 Einteilungselemente - 800 mm Schrankbreite				P Z	1 2 2 4 8 0					
5 Einteilungselemente - 1000 mm Schrankbreite				P Z	1 2 2 4 1 0					
6 Einteilungselemente - 1200 mm Schrankbreite				P Z	1 2 2 4 1 2					
				P Z	1 2 3 6 6 0					
Stauraumboxen inkl. Befestigungsstange 2 Boxen für 600 mm Schrankbreite										
2 Boxen für 800 mm Schrankbreite				P Z	1 2 3 6 8 0					
2 Boxen für 1000 mm Schrankbreite				P Z	1 2 3 6 1 0					
2 Boxen für 1200 mm Schrankbreite				P Z	1 2 3 6 1 2					
	150	246	150	P Z	1 2 3 6 E 1					
Stauraumbox ohne Befestigungsstange										
				P Z	1 3 6 7					
Raumsparsystem - Geruchsverschluss Ablauf aus Kunststoff, in weiß Nennweite: 40 mm										
				P Z	1 4 2 3					
Raumsparsystem - Geruchsverschluss Ablauf aus Kunststoff, in weiß Nennweite: 32 mm										

b - essence - Planungsbeispiele

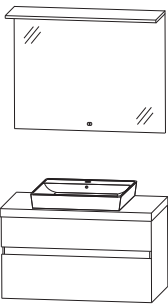
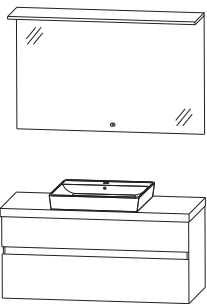
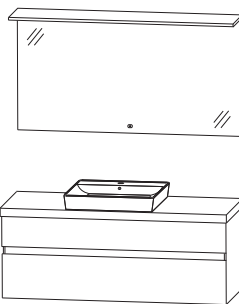
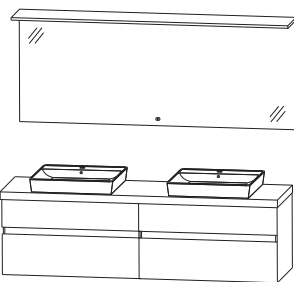
BEK-0180-1			812 mm breit	
1	Flächenspiegel			F S B 4 1 8 0 0 1
1	Keramik Waschtisch, weiß			W T M 5 2 0 5 1
1	Waschtischplatte & Unterschrank	S E T B E 8 0 1 M		
Summe				
		Aufpreis Hochglanz Korpus Aufpreis Chromkante Auszug Aufpreis Glasreling Auszug		
BEK-0110-1			1012 mm breit	
1	Flächenspiegel			F S B 4 1 1 0 0 1
1	Keramik Waschtisch, weiß			W T M 5 2 0 5 1
1	Waschtischplatte & Unterschrank	S E T B E 1 0 1 M		
Summe				
		Aufpreis Hochglanz Korpus Aufpreis Chromkante Auszug Aufpreis Glasreling Auszug		
BEK-0112-1			1212 mm breit	
1	Flächenspiegel			F S B 4 1 1 2 0 1
1	Keramik Waschtisch, weiß			W T M 5 2 0 5 1
1	Waschtischplatte & Unterschrank	S E T B E 1 2 1 M		
Summe				
		Aufpreis Hochglanz Korpus Aufpreis Chromkante Auszug Aufpreis Glasreling Auszug		
BEK-0116-1			1612 mm breit	
1	Flächenspiegel			F S B 4 1 1 6 0 1
2	Keramik Waschtisch, weiß			W T M 5 2 0 5 1
1	Waschtischplatte & Unterschrank	S E T B E 1 6 1 D		
Summe				
		Aufpreis Hochglanz Korpus Aufpreis Chromkante Auszug Aufpreis Glasreling Auszug		

b - essence - Maßskizzen

SET BE80 + WTM 5205

SET BE10 + WTM 5205

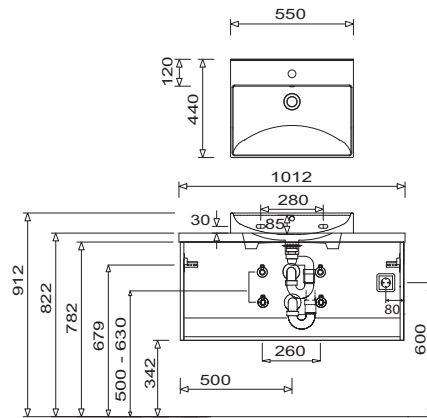
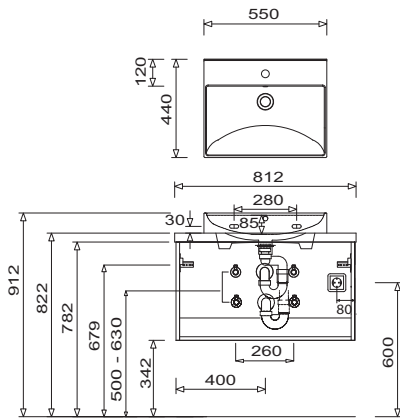

SET BE12 + WTM 5205

SET BE16 + 2 x WTM 5205

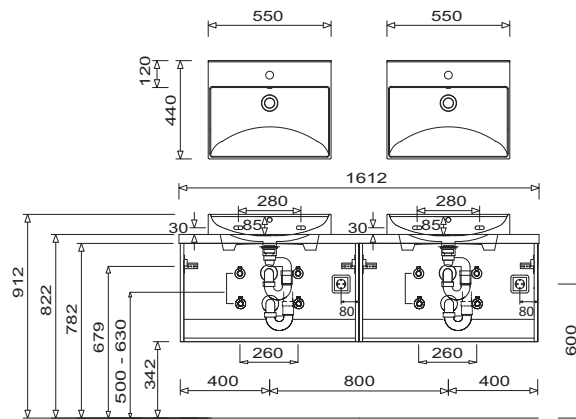
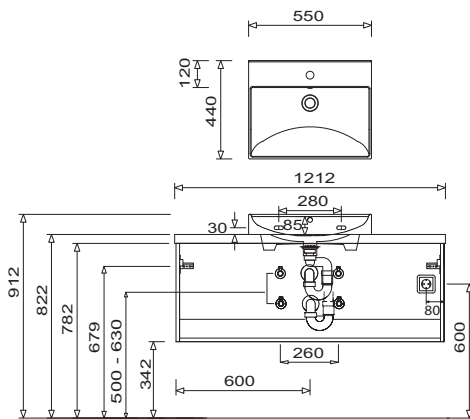

Bei Waschtischanlagen mit Befestigungsschrauben müssen die Maße zum Bohren vor Ort, nach dem Auflegen des Waschtisches auf den Unterschrank, angezeichnet werden.

Die Befestigungsschrauben müssen verschraubt werden.

Toleranzen:

Die Maßtoleranzen (+/- 5mm) und Ebenheitstoleranzen (DIN 18202) unterliegen den üblichen materialspezifischen Toleranzen für Baustoffe, anlehnd an die DIN 18202.