



Frontdekore



Nr. 722 Polarweiß hgl.



Nr. 791 Quarzgrau matt



Nr. 793 Edelweiß matt



Nr. 755 Hacienda Schwarz



Nr. 792 Ulme Nachbildung



Nr. 763 Wenge Nachbildung



Nr. 784 Eiche hell
Nachbildung



Nr. 786 Eiche Trüffel



Nr. 794 Eiche Sand

Korpusdekore

* Hochglanz Korpus gegen Aufpreis



Nr. 101
Weiß



*Nr. 161
Weiß hgl.



Nr. 191
Quarzgrau matt



Nr. 155
Hacienda Schwarz



Nr. 160
Wenge
Nachbildung



Nr. 192
Ulme
Nachbildung



Nr. 184
Eiche hell
Nachbildung



Nr. 186
Eiche Trüffel



Nr. 194
Eiche Sand

Waschtischfarben

STONEPLUS - Möbelwaschtische



Nr. 61
Weiß

STONE-PLUS®

Griffvariante



Nr. 324
Griffleiste chrom

Technik

Auszüge und Schubkästen

Nr. 554
Premium-Technik mit Dämpfung

Türen mit integriertem Dämpfungssystem

Spiegelschränke

Serie A

Serie B

Serie C









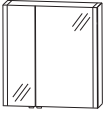

Programm 049 - Typenliste

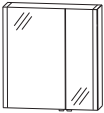
Ident Nummern - keine Preise

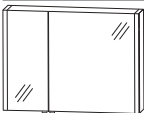
Tiefenangabe entspricht der Korpus-tiefe

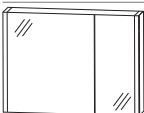
Spiegelschränke Serie A







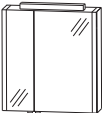

	Tiefe in mm	Breite in mm	Höhe in mm	Artikelnummer	Anschlag	Aufpreis Hochglanz Korpus
  inkl. Griffblöcke	160	632	640	S 2 A 4 4 6 A L 1	220	9
<p>Spiegelschrank 2 Doppelspiegeltüren 2 Glasfachböden 1 Schalter-Steckdosen-Element 2 seitliche LED-Beleuchtungsprofile 2 x 9,75 Watt / Converter 30 Watt Energieeffizienzklasse: A Türbreiten: 188 mm / 374 mm</p> <p>LED-Emotionbeleuchtung optional möglich</p>						
  inkl. Griffblöcke	160	632	640	S 2 A 4 4 6 A R 1	220	9
<p>Spiegelschrank 2 Doppelspiegeltüren 2 Glasfachböden 1 Schalter-Steckdosen-Element 2 seitliche LED-Beleuchtungsprofile 2 x 9,75 Watt / Converter 30 Watt Energieeffizienzklasse: A Türbreiten: 374 mm / 188 mm</p> <p>LED-Emotionbeleuchtung optional möglich</p>						
  inkl. Griffblöcke	160	932	640	S 2 A 4 4 9 A L 1	256	9
<p>Spiegelschrank 2 Doppelspiegeltüren 2 Glasfachböden 1 Schalter-Steckdosen-Element 2 seitliche LED-Beleuchtungsprofile 2 x 9,75 Watt / Converter 30 Watt Energieeffizienzklasse: A Türbreiten: 288 mm / 574 mm</p> <p>LED-Emotionbeleuchtung optional möglich</p>						
  inkl. Griffblöcke	160	932	640	S 2 A 4 4 9 A R 1	256	9
<p>Spiegelschrank 2 Doppelspiegeltüren 2 Glasfachböden 1 Schalter-Steckdosen-Element 2 seitliche LED-Beleuchtungsprofile 2 x 9,75 Watt / Converter 30 Watt Energieeffizienzklasse: A Türbreiten: 574 mm / 288 mm</p> <p>LED-Emotionbeleuchtung optional möglich</p>						

Programm 049 - Typenliste

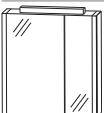
Ident Nummern - keine Preise

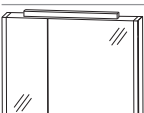
Tiefenangabe entspricht der Korpusstärke

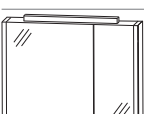
Spiegelschränke Serie B







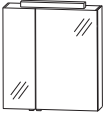

	Tiefe in mm	Breite in mm	Höhe in mm	Artikelnummer	Anschlag	Aufpreis Hochglanz Korpus
  inkl. Griffblöcke	160	632	640	S 2 A 4 4 6 A L 3	256	9
<p>Spiegelschrank 2 Doppelspiegeltüren 2 Glasfachböden 1 LED-Aufbauleuchte (5,85 Watt) 1 Schalter-Steckdosen-Element 2 seitliche LED-Beleuchtungsprofile 2 x 9,75 Watt / Converter 30 Watt Energieeffizienzklasse: A Türbreiten: 188 mm / 374 mm</p> <p>LED-Emotionbeleuchtung optional möglich</p>						
  inkl. Griffblöcke	160	632	640	S 2 A 4 4 6 A R 3	256	9
<p>Spiegelschrank 2 Doppelspiegeltüren 2 Glasfachböden 1 LED-Aufbauleuchte (5,85 Watt) 1 Schalter-Steckdosen-Element 2 seitliche LED-Beleuchtungsprofile 2 x 9,75 Watt / Converter 30 Watt Energieeffizienzklasse: A Türbreiten: 374 mm / 188 mm</p> <p>LED-Emotionbeleuchtung optional möglich</p>						
  inkl. Griffblöcke	160	932	640	S 2 A 4 4 9 A L 3	300	9
<p>Spiegelschrank 2 Doppelspiegeltüren 2 Glasfachböden 1 LED-Aufbauleuchte (8,97 Watt) 1 Schalter-Steckdosen-Element 2 seitliche LED-Beleuchtungsprofile 2 x 9,75 Watt / Converter 30 Watt Energieeffizienzklasse: A Türbreiten: 288 mm / 574 mm</p> <p>LED-Emotionbeleuchtung optional möglich</p>						
  inkl. Griffblöcke	160	932	640	S 2 A 4 4 9 A R 3	300	9
<p>Spiegelschrank 2 Doppelspiegeltüren 2 Glasfachböden 1 LED-Aufbauleuchte (8,97 Watt) 1 Schalter-Steckdosen-Element 2 seitliche LED-Beleuchtungsprofile 2 x 9,75 Watt / Converter 30 Watt Energieeffizienzklasse: A Türbreiten: 574 mm / 288 mm</p> <p>LED-Emotionbeleuchtung optional möglich</p>						

Programm 049 - Typenliste

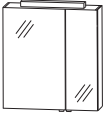
Ident Nummern - keine Preise

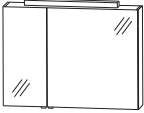

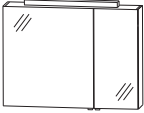



Tiefenangabe entspricht der Korpus-tiefe

Spiegelschränke Serie C

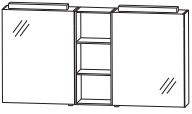
	Tiefe in mm	Breite in mm	Höhe in mm	Artikelnummer	Anschlag	Aufpreis Hochglanz Korpus
  <p>inkl. Griffblöcke</p>	150	600	640	S 2 A 4 2 6 A L 1		185 9
<p>Spiegelschrank 2 Doppelspiegeltüren 2 Glasfachböden 1 LED-Aufbauleuchte (5,85 Watt) 1 Schalter-Steckdosen-Element 1 LED-Converter 12 V, 15 Watt Energieeffizienzklasse: A Türbreiten: 196 mm / 396 mm</p> <p>LED-Emotionbeleuchtung optional möglich</p>						
  <p>inkl. Griffblöcke</p>	150	600	640	S 2 A 4 2 6 A R 1		185 9
<p>Spiegelschrank 2 Doppelspiegeltüren 2 Glasfachböden 1 LED-Aufbauleuchte (5,85 Watt) 1 Schalter-Steckdosen-Element 1 LED-Converter 12 V, 15 Watt Energieeffizienzklasse: A Türbreiten: 396 mm / 196 mm</p> <p>LED-Emotionbeleuchtung optional möglich</p>						
  <p>inkl. Griffblöcke</p>	150	900	640	S 2 A 4 2 9 A L 1		229 9
<p>Spiegelschrank 2 Doppelspiegeltüren 2 Glasfachböden 1 LED-Aufbauleuchte (8,97 Watt) 1 Schalter-Steckdosen-Element 1 LED-Converter 12 V, 15 Watt Energieeffizienzklasse: A Türbreiten: 296 mm / 596 mm</p> <p>LED-Emotionbeleuchtung optional möglich</p>						
  <p>inkl. Griffblöcke</p>	150	900	640	S 2 A 4 2 9 A R 1		229 9
<p>Spiegelschrank 2 Doppelspiegeltüren 2 Glasfachböden 1 LED-Aufbauleuchte (5,85 Watt) 1 LED-Aufbauleuchte (8,97 Watt) 1 Schalter-Steckdosen-Element 1 LED-Converter 12 V, 15 Watt Energieeffizienzklasse: A Türbreiten: 596 mm / 296 mm</p> <p>LED-Emotionbeleuchtung optional möglich</p>						

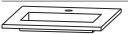







Programm 049 - Typenliste

Ident Nummern - keine Preise

Tiefenangabe entspricht der Korpusstärke		Tiefe in mm	Breite in mm	Höhe in mm	Artikelnummer	Anschlag	Aufpreis Hochglanz Korpus
<h2>Spiegelschränke</h2> <h3>Serie C</h3>   <p>inkl. Griffblöcke</p>		150	1200	640	S 2 A 4 1 1 A 0 1	317	27
<p>Spiegelschrank 2 Doppelspiegeltüren 4 Glasfachböden 2 LED-Aufbauleuchten (je 5,85 Watt) 2 Schalter-Steckdosen-Elemente 2 LED-Converter 12 V, 15 Watt Energieeffizienzklasse: A Regal 2 Fachböden in Korpusdekor Türbreiten: 496 mm / 496 mm</p> <p>LED-Emotionbeleuchtung optional möglich</p>							
 <p>STONEPLUS Waschtisch, 600 mm Farbton Weiß inkl. Permanentablauf kombinierbar mit WUA 3360 01</p> <p>CLOU Ab- und Überlaufsystem möglich</p>		500	612	8	WMS 2 2 0 6 6 1	128	
 <p>STONEPLUS Waschtisch, 900 mm Farbton Weiß inkl. Permanentablauf kombinierbar mit WUA 3390 01</p> <p>CLOU Ab- und Überlaufsystem möglich</p>		500	912	8	WMS 2 2 0 9 6 1	146	
 <p>STONEPLUS Waschtisch, 1200 mm Farbton Weiß inkl. Permanentablauf kombinierbar mit WUA 3312 L1/TL/RL</p> <p>CLOU Ab- und Überlaufsystem möglich</p>		500	1212	8	WMS 2 2 2 L 6 1	164	
 <p>STONEPLUS Waschtisch, 1200 mm Farbton Weiß inkl. Permanentablauf kombinierbar mit WUA 3312 R1/TR/RR</p> <p>CLOU Ab- und Überlaufsystem möglich</p>		500	1212	8	WMS 2 2 2 R 6 1	164	
 <p>STONEPLUS Doppelwaschtisch, 1200 mm Farbton Weiß inkl. Permanentablauf kombinierbar mit WUA 3312 01</p> <p>CLOU Ab- und Überlaufsystem möglich</p>		500	1212	8	WMS 2 2 2 D 6 1	180	



Programm 049 - Typenliste

Ident Nummern - keine Preise

Tiefenangabe entspricht der Korpus-tiefe		Tiefe in mm	Breite in mm	Höhe in mm	Artikelnummer	Anschlag	Aufpreis Hochglanz Korpus
STONEPLUS - Möbelwaschtische 							
	STONEPLUS Waschtisch, 1500 mm Farbton Weiß inkl. Permanentablauf kombinierbar mit WUA 3315 L1/TL/RL CLOU Ab- und Überlaufsystem möglich	500	1512	8	WMS 2 2 5 L 6 1	182	
	STONEPLUS Waschtisch, 1500 mm Farbton Weiß inkl. Permanentablauf kombinierbar mit WUA 3315 R1/TR/RR CLOU Ab- und Überlaufsystem möglich	500	1512	8	WMS 2 2 5 R 6 1	182	
Waschtischunterschränke							
	Waschtischunterschrank 1 Metallschubkasten mit Einzugsdämpfung und Siphonausschnitt 1 alufarbiger Kunststoffeinsatz 1 Metallauszug mit Einzugsdämpfung inkl. Reling 1 Raumparsiphon	470	600	480	WUA 3 3 6 0 0 1	196	10
	Waschtischunterschrank 1 Metallschubkasten mit Einzugsdämpfung und Siphonausschnitt 1 alufarbiger Kunststoffeinsatz 1 Metallauszug mit Einzugsdämpfung inkl. Reling 1 Raumparsiphon	470	900	480	WUA 3 3 9 0 0 1	260	10
	Waschtischunterschrank 1 Metallauszug mit Einzugsdämpfung und Siphonausschnitt 1 alufarbiger Kunststoffeinsatz 1 Metallauszug mit Einzugsdämpfung 2 Metallauszüge mit Einzugsdämpfung inkl. Reling 1 Raumparsiphon	470	1200	480	WUA 3 3 1 2 L 1	362	10
	Waschtischunterschrank 1 Metallauszug mit Einzugsdämpfung und Siphonausschnitt 1 alufarbiger Kunststoffeinsatz 1 Metallauszug mit Einzugsdämpfung 2 Metallauszüge mit Einzugsdämpfung inkl. Reling 1 Raumparsiphon	470	1200	480	WUA 3 3 1 2 R 1	362	10
	Waschtischunterschrank 2 Metallauszüge mit Einzugsdämpfung und Siphonausschnitten 2 alufarbige Kunststoffeinsätze 2 Metallauszüge mit Einzugsdämpfung inkl. Reling 2 Raumparsiphons	470	1200	480	WUA 3 3 1 2 0 1	392	10

Programm 049 - Typenliste

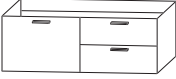
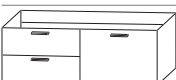
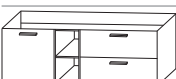
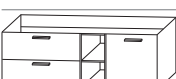
Ident Nummern - keine Preise

Tiefenangabe entspricht der Korpus-tiefe	Tiefe in mm	Breite in mm	Höhe in mm	Artikelnummer	Anschlag	Aufpreis Hochglanz Korpus
 Waschtischunterschrank 1 Metallauszug mit Einzugsdämpfung und Siphonausschnitt 1 alufarbiger Kunststoffeinsatz 1 Metallauszug mit Einzugsdämpfung inkl. Reling 1 Tür 1 Glasfachboden 1 Raumparsiphon	470	1200	480	W U A 3 3 1 2 T L		281 10
 Waschtischunterschrank 1 Metallauszug mit Einzugsdämpfung und Siphonausschnitt 1 alufarbiger Kunststoffeinsatz 1 Metallauszug mit Einzugsdämpfung inkl. Reling 1 Tür 1 Glasfachboden 1 Raumparsiphon	470	1200	480	W U A 3 3 1 2 T R		281 10
 Waschtischunterschrank 1 Metallauszug mit Einzugsdämpfung und Siphonausschnitt 1 alufarbiger Kunststoffeinsatz 1 Metallauszug mit Einzugsdämpfung inkl. Reling 1 Regal links in Korpusdekor 1 fester Fachboden 1 Tür 1 Glasfachboden 1 Raumparsiphon	470	1200	480	W U A 3 3 1 2 R L		281 10
 Waschtischunterschrank 1 Metallauszug mit Einzugsdämpfung und Siphonausschnitt 1 alufarbiger Kunststoffeinsatz 1 Metallauszug mit Einzugsdämpfung inkl. Reling 1 Regal rechts in Korpusdekor 1 fester Fachboden 1 Tür 1 Glasfachboden 1 Raumparsiphon	470	1200	480	W U A 3 3 1 2 R R		281 10
 Waschtischunterschrank 1 Metallauszug mit Einzugsdämpfung und Siphonausschnitt 1 alufarbiger Kunststoffeinsatz 1 Metallauszug mit Einzugsdämpfung 2 Metallauszüge mit Einzugsdämpfung inkl. Reling 1 Raumparsiphon	470	1500	480	W U A 3 3 1 5 L 1		426 10
 Waschtischunterschrank 1 Metallauszug mit Einzugsdämpfung und Siphonausschnitt 1 alufarbiger Kunststoffeinsatz 1 Metallauszug mit Einzugsdämpfung 2 Metallauszüge mit Einzugsdämpfung inkl. Reling 1 Raumparsiphon	470	1500	480	W U A 3 3 1 5 R 1		426 10

Programm 049 - Typenliste

Ident Nummern - keine Preise





Tiefenangabe entspricht der Korpus-tiefe		Tiefe in mm	Breite in mm	Höhe in mm	Artikelnummer	Anschlag	Aufpreis Hochglanz Korpus
Waschtischunterschrank 1 Metallauszug mit Einzugsdämpfung und Siphonausschnitt 1 alufarbiger Kunststoffeinsatz 1 Metallauszug mit Einzugsdämpfung inkl. Reling 1 Tür 1 Glasfachboden 1 Raumspar-siphon		470	1500	480	W U A 3 3 1 5 T L		345 10
Waschtischunterschrank 1 Metallauszug mit Einzugsdämpfung und Siphonausschnitt 1 alufarbiger Kunststoffeinsatz 1 Metallauszug mit Einzugsdämpfung inkl. Reling 1 Tür 1 Glasfachboden 1 Raumspar-siphon		470	1500	480	W U A 3 3 1 5 T R		345 10
Waschtischunterschrank 1 Metallauszug mit Einzugsdämpfung und Siphonausschnitt 1 alufarbiger Kunststoffeinsatz 1 Metallauszug mit Einzugsdämpfung inkl. Reling 1 Regal links 1 fester Fachboden in Korpusdekor 1 Tür 1 Glasfachboden 1 Raumspar-siphon		470	1500	480	W U A 3 3 1 5 R L		345 10
Waschtischunterschrank 1 Metallauszug mit Einzugsdämpfung und Siphonausschnitt 1 alufarbiger Kunststoffeinsatz 1 Metallauszug mit Einzugsdämpfung inkl. Reling 1 Regal rechts in Korpusdekor 1 fester Fachboden 1 Tür 1 Glasfachboden 1 Raumspar-siphon		470	1500	480	W U A 3 3 1 5 R R		345 10
Hochschrank 1 Tür 2 Glasfachböden (o.) 2 Metallauszüge mit Einzugsdämpfung 1 Metallschubkasten mit Einzugsdämpfung 1 Abdeckplatte 330 mm tief		300 300	300 400	1616 1616	H N A 0 9 3 A H N A 0 9 4 A	L/R L/R	211 19 231 20

Programm 049 - Typenliste

Ident Nummern - keine Preise





Tiefenangabe entspricht der Korpus-tiefe

Hochschränke

	Tiefe in mm	Breite in mm	Höhe in mm	Artikelnummer	Anschlag	Aufpreis Hochglanz Korpus
	300	600	1616	H N A 0 9 6 A		305 21
Hochschrank 2 Türen 2 Glasfachböden (o.) 2 Metallauszüge mit Einzugsdämpfung 1 Metallschubkasten mit Einzugsdämpfung 1 Abdeckplatte 330 mm tief						
	300 300	300 400	1616 1616	H N A 0 3 3 A H N A 0 3 4 A	L/R L/R	140 19 156 20
Hochschrank 2 Türen 2 Glasfachböden (o.) 2 Glasfachböden (u.) 1 Abdeckplatte 330 mm tief						
Maßvariabel: Bitte das Tiefenmaß mit angeben. Ablageplatte wird entsprechend der Schranktiefe ange- passt.	150-300 150-300	300 400	1616 1616	H V A 0 3 3 0 H V A 0 3 4 0	L/R L/R	174 19 190 20
	300	600	1616	H N A 0 3 6 A		226 21
Hochschrank 4 Türen 2 Glasfachböden (o.) 2 Glasfachböden (u.) 1 Abdeckplatte 330 mm tief						
Maßvariabel: Bitte das Tiefenmaß mit angeben. Ablageplatte wird entsprechend der Schranktiefe ange- passt.	150-300	600	1616	H V A 0 3 6 0		260 21
	300 300	300 400	1616 1616	H N A 0 5 3 A H N A 0 5 4 A	L/R L/R	166 19 183 20
Hochschrank 1 Tür 2 Glasfachböden (o.) 1 Metallschubkasten mit Einzugsdämpfung 1 Tür 1 Glasfachboden (u.) 1 Abdeckplatte 330 mm tief						





Programm 049 - Typenliste

Ident Nummern - keine Preise

Tiefenangabe entspricht der Korpus-tiefe		Tiefe in mm	Breite in mm	Höhe in mm	Artikelnummer	Anschlag	Aufpreis Hochglanz Korpus
Hochschränke							
	Hochschrank 2 Türen 2 Glasfachböden (o.) 1 Metallschubkasten mit Einzugsdämpfung 2 Türen 1 Glasfachboden (u.) 1 Abdeckplatte 330 mm tief	300	600	1616	H N A 0 5 6 A		247 21
	Hochschrank mit Wäschekippe 1 Tür 2 Glasfachböden 1 Metallschubkasten mit Einzugsdämpfung 1 Wäschekippe 1 Abdeckplatte 330 mm tief	300 300	300 400	1616 1616	H N A 0 5 3 A H N A 0 5 4 A	W L/R W L/R	180 19 198 20
	Hochschrank mit Wäschekippe 2 Türen 2 Glasfachböden 1 Metallschubkasten mit Einzugsdämpfung 1 Wäschekippe 1 Abdeckplatte 330 mm tief	300	600	1616	H N A 0 5 6 A	W	270 21
Mittelschränke							
	Mittelschrank 1 Tür 2 Glasfachböden (o.) 1 Metallauszug mit Einzugsdämpfung 1 Metallschubkasten mit Einzugsdämpfung 1 Abdeckplatte 330 mm tief	300 300	300 400	1296 1296	M N A 8 8 3 A M N A 8 8 4 A	L/R L/R	170 17 186 18





Programm 049 - Typenliste

Ident Nummern - keine Preise

Tiefenangabe entspricht der Korpus-tiefe		Tiefe in mm	Breite in mm	Höhe in mm	Artikelnummer	Anschlag	Aufpreis Hochglanz Korpus
	Mittelschrank 2 Türen 2 Glasfachböden (o.) 1 Metallauszug mit Einzugsdämpfung 1 Metallschubkasten mit Einzugsdämpfung 1 Abdeckplatte 330 mm tief	300	600	1296	M N A 8 8 6 A		248 18
	Mittelschrank 1 Tür 4 Glasfachböden 1 Abdeckplatte 330 mm tief	300	300	1296	M N A 8 1 3 A	L/R	111 17
		300	400	1296	M N A 8 1 4 A	L/R	123 18
	Maßvariabel: Bitte das Tiefenmaß mit angeben. Ablageplatte wird entsprechend der Schranktiefe ange- passt.	150-300	300	1296	M V A 8 1 3 0	L/R	141 17
		150-300	400	1296	M V A 8 1 4 0	L/R	153 18
	Mittelschrank 2 Türen 4 Glasfachböden 1 Abdeckplatte 330 mm tief	300	600	1296	M N A 8 1 6 A		173 18
		150-300	600	1296	M V A 8 1 6 0		203 18
	Mittelschrank mit Innenschubkästen 1 Tür 2 Metall-Innenschubkästen mit Einzugsdämpfung 1 Glasfachboden 1 Abdeckplatte 330 mm tief	300	300	1296	M N A 8 4 3 A	L/R	161 17
		300	400	1296	M N A 8 4 4 A	L/R	177 18
	Mittelschrank mit Innenschubkästen 2 Türen 2 Metall-Innenschubkästen mit Einzugsdämpfung 1 Glasfachboden 1 Abdeckplatte 330 mm tief	300	600	1296	M N A 8 4 6 A		235 18



Programm 049 - Typenliste

Ident Nummern - keine Preise

Tiefenangabe entspricht der Korpus-tiefe		Tiefe in mm	Breite in mm	Höhe in mm	Artikelnummer	Anschlag	Aufpreis Hochglanz Korpus
Mittelschränke							
	Mittelschrank - Regal 2 Türen mit Dämpfung integriertes Regal in Korpusdekor 2 Glasfachböden 1 Abdeckplatte 330 mm tief	300	500	1296	R M A 8 1 5 A	L/R	170 25
Abb. = links							
Highboards							
	Highboard 1 Tür 2 Glasfachböden 1 Abdeckplatte 330 mm tief	300	300	816	H B A 5 1 3 A	L/R	78 12
		300	400	816	H B A 5 1 4 A	L/R	89 13
	Maßvariabel: Bitte das Tiefenmaß mit angeben.	150-300	300	816	H B V A 5 1 3	L/R	97 12
	Ablageplatte wird entsprechend der Schranktiefe ange- passt.	150-300	400	816	H B V A 5 1 4	L/R	111 13
	Highboard 2 Türen 2 Glasfachböden 1 Abdeckplatte 330 mm tief	300	600	816	H B A 5 1 6 A		124 13
	Maßvariabel: Bitte das Tiefenmaß mit angeben. Ablageplatte wird entsprechend der Schranktiefe ange- passt.	150-300	600	816	H B V A 5 1 6		149 13
	Highboard 1 Metallschubkasten mit Einzugsdämpfung 1 Tür 1 Glasfachboden 1 Abdeckplatte 330 mm tief	300	300	816	H B A 5 5 3 A	L/R	109 12
		300	400	816	H B A 5 5 4 A	L/R	123 13
	Highboard 1 Metallschubkasten mit Einzugsdämpfung 2 Türen 1 Glasfachboden 1 Abdeckplatte 330 mm tief	300	600	816	H B A 5 5 6 A		153 13

Programm 049 - Typenliste

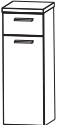
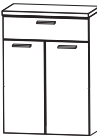
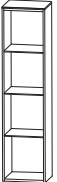

Ident Nummern - keine Preise

Tiefenangabe entspricht der Korpustiefe		Tiefe in mm	Breite in mm	Höhe in mm	Artikelnummer	Anschlag	Aufpreis Hochglanz Korpus
	Highboard 1 Metallschubkasten mit Einzugsdämpfung 2 Metallauszüge mit Einzugsdämpfung 1 Abdeckplatte 330 mm tief	300	300	816	H B A 5 6 3 A		170
		300	400	816	H B A 5 6 4 A		185
	Highboard 1 Metallschubkasten mit Einzugsdämpfung 2 Metallauszüge mit Einzugsdämpfung 1 Abdeckplatte 330 mm tief	300	600	816	H B A 5 6 6 A		224
	Highboard mit Wäschekippe 1 Metallschubkasten mit Einzugsdämpfung 1 Wäschekippe 1 Abdeckplatte 330 mm tief	300	300	816	H B A 5 5 3 A	W	123
		300	400	816	H B A 5 5 4 A	W	138
	Highboard mit Wäschekippe 1 Metallschubkasten mit Einzugsdämpfung 1 Wäschekippe 1 Abdeckplatte 330 mm tief	300	600	816	H B A 5 5 6 A	W	176
	Regal 3 Fachböden in Korpusdekor	150	200	960	R G 6 1 2 0 0 1		65

Regale



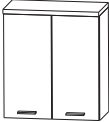
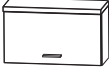
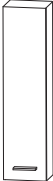

Programm 049 - Typenliste

Ident Nummern - keine Preise

Tiefenangabe entspricht der Korpus-tiefe		Tiefe in mm	Breite in mm	Höhe in mm	Artikelnummer	Anschlag	Aufpreis Hochglanz Korpus
	Oberschrank	150	300	656	O G A 4 1 3 A	L/R	55 10
	1 Tür	150	400	656	O G A 4 1 4 A	L/R	65 11
	1 Glasfachboden						
	1 Abdeckplatte 180 mm tief						
	Maßvariabel:	150-300	300	656	O V A 4 1 3 0	L/R	77 10
	Bitte das Tiefenmaß mit angeben.	150-300	400	656	O V A 4 1 4 0	L/R	87 11
	Ablageplatte wird entsprechend der Schranktiefe ange-						
	passt.						
	Oberschrank	150	600	656	O G A 4 1 6 A		95 11
	2 Türen						
	1 Glasfachboden	150-300	600	656	O V A 4 1 6 0		117 11
	1 Abdeckplatte 180 mm tief						
	Oberschrank	230	600	336	O M A 2 1 6 A K		73 6
	1 Klapptür						
	1 Abdeckplatte 260 mm tief						
	Oberschrank	150	250	960	O G A 6 1 2 5	L/R	70 13
	1 Tür mit Dämpfung						
	3 Glasfachböden						
Unterschranke							
	Unterschrank	300	300	496	U N A 3 2 3 A	L/R	85 8
	1 Metallschubkasten mit Einzugsdämpfung	300	400	496	U N A 3 2 4 A	L/R	96 9
	1 Tür						
	1 Abdeckplatte 330 mm tief						

Programm 049 - Typenliste

Ident Nummern - keine Preise

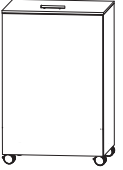
Tiefenangabe entspricht der Korpustiefe		Tiefe in mm	Breite in mm	Höhe in mm	Artikelnummer	Anschlag	Aufpreis Hochglanz Korpus
	Unterschrank 1 Metallschubkasten mit Einzugsdämpfung 2 Türen 1 Abdeckplatte 330 mm tief	300	600	496	U N A 3 2 6 A		118 10
	Unterschrank 1 Metallschubkasten mit Einzugsdämpfung 1 Metallauszug mit Einzugsdämpfung 1 Abdeckplatte 330 mm tief	300 300	300 400	496 496	U N A 3 4 3 A U N A 3 4 4 A		112 8 124 9
	Unterschrank 1 Metallschubkasten mit Einzugsdämpfung 1 Metallauszug mit Einzugsdämpfung 1 Abdeckplatte 330 mm tief	300	600	496	U N A 3 4 6 A		160 10
	Unterschrank 1 Klapptür 1 Abdeckplatte 260 mm tief	230	600	336	U M A 2 1 6 A K		73 6
Wäscherolli							
	Wäscherolli 1 Klappdeckel, inkl. Dämpfung 1 herausnehmbarer Wäschesack, waschbar 4 Rollen (2 feststellbar) Farbvariante entspricht der Korpusfarbe Höhenangabe inkl. Rollen (100 mm)	470	470	756	W R S 4 0 4 7		96 16









Programm 049 - Typenliste

Ident Nummern - keine Preise

Tiefenangabe entspricht der Korpusstärke		Tiefe in mm	Breite in mm	Höhe in mm	Artikelnummer	Anschlag	Aufpreis Hochglanz Korpus
Sitzbänke							
	Sitzbank 1 Ablagefach 1 Sitzkissen aus Kunstleder in creme-weiß Farbvariante entspricht der Korpusfarbe	450	600	458	S E T B A N K 6		100 20
	Sitzbank 2 Ablagefächer 1 Sitzkissen aus Kunstleder in creme-weiß Farbvariante entspricht der Korpusfarbe	450	900	458	S E T B A N K 9		128 24
Zubehör							
	CLOU Ab- und Überlaufsystem inkl. Ventilabdeckung chrom für Armaturen mit Exzenterstange				P Z 1 1 0 9 1		29
	Handtuchhalter chrom glänzend nach vorne geöffnet zur Montage am Korpus Korpusstärke beachten!	390	60		P Z 1 1 2 4 1		11
	Handtuchhalter chrom glänzend zweiarmig nach vorne geöffnet zur Montage am Korpus Korpusstärke beachten!	390	110	30	P Z 1 1 2 8 1		18





Programm 049 - Typenliste

Ident Nummern - keine Preise

		Tiefe in mm	Breite in mm	Höhe in mm	Artikelnummer			Anschlag	Aufpreis Hochglanz Korpus
Tiefenangabe entspricht der Korpus-tiefe									
Zubehör									
	Auszugseinteilung inkl. Befestigungsstange 2 Einteilungselemente - 300 mm Schrankbreite 3 Einteilungselemente - 400 mm Schrankbreite 4 Einteilungselemente - 600 mm Schrankbreite 4 Einteilungselemente - 900 mm Schrankbreite				P Z	1 2 2 4 3 0		7	
					P Z	1 2 2 4 4 0		9	
					P Z	1 2 2 4 6 1		11	
					P Z	1 2 2 4 9 0		12	
	Stauraumbox ohne Befestigungsstange	150	246	150	P Z	1 2 3 6 E 1		10	
	Stauraumboxen inkl. Befestigungsstange 2 Boxen für 600 mm Schrankbreite 2 Boxen für 900 mm Schrankbreite				P Z	1 2 3 6 6 0		23	
					P Z	1 2 3 6 9 0		24	
	Schubkastenset für Metallschubkästen für 300 mm breite Schränke für 400 mm breite Schränke Bestehend aus: - 1 alufarbiger Kunststoffeinsatz - 2 alufarbige Fachteiler, verstellbar				P Z	1 2 2 5 3 0		10	
					P Z	1 2 2 5 4 0		11	
	Kosmetikspiegel 2-fache Vergrößerung Saugnapf und Schraubenbefestigung Metallhalter verchromt		150	150	P Z	1 2 3 3		8	
	Emotion-Beleuchtung Sensorschalter zum Dimmen und zur Farbwechselsteuerung für alle gekennzeichneten Beleuchtungselemente dieser Serie				P Z	1 0 2 0	1	18	
									
	Gestellfuß chrom für Waschtischunterschranke Schränke müssen aufgrund der Kippsicherung zusätzlich wandhängend montiert werden. Preis je Stück	460	40	342	P Z	1 1 2 2	1	28	

Programm 049 - Typenliste

Ident Nummern - keine Preise

Tiefenangabe entspricht der Korpus-tiefe		Tiefe in mm	Breite in mm	Höhe in mm	Artikelnummer				Anschlag	Aufpreis Hochglanz Korpus
Zubehör										
	Gestellfuß chrom für Ergänzungsschränke Schränke müssen aufgrund der Kippsicherung zusätzlich wandhängend montiert werden. Preis je Stück	290	40	342	P Z	1 1 2 3	1	27		
	LED-Waschplatzbeleuchtung 1,9 Watt 1 Schalterelement zur Montage hinter dem Spiegelschrank S2A 411A 01 (2 Stück bestellen) keine LED-Emotionbeleuchtung möglich		460		P Z	1 0 6 3 5 0		18		
	LED-Waschplatzbeleuchtung 2,4 Watt Energieeffizienzklasse: A 1 Schalterelement zur Montage hinter dem Spiegelschrank S2A 426A L/R1, S2A 446A L/R1, S2A 446A L/R3 keine LED-Emotionbeleuchtung möglich		560		P Z	1 0 6 3 6 0		20		
	LED-Waschplatzbeleuchtung 3,9 Watt Energieeffizienzklasse: A 1 Schalterelement zur Montage hinter dem Spiegelschrank S2A 429A L/R1, S2A 449A L/R1 keine LED-Emotionbeleuchtung möglich		860		P Z	1 0 6 3 9 0		25		
	LED-Waschplatzbeleuchtung inkl. Converter 3,9 Watt / Converter 15 Watt Energieeffizienzklasse: A 1 Schalterelement zur Montage hinter dem Spiegelschrank S2A 449A L/R3 keine LED-Emotionbeleuchtung möglich		860		P Z	1 0 6 4 9 0		43		

Programm 049 - Planungsbeispiele

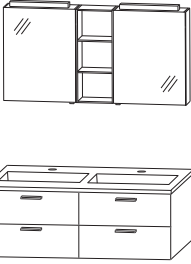
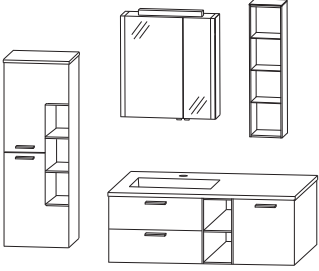
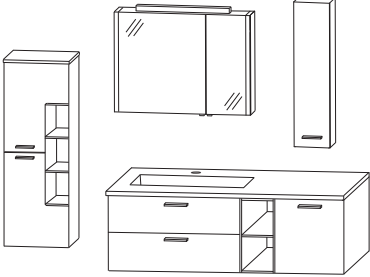
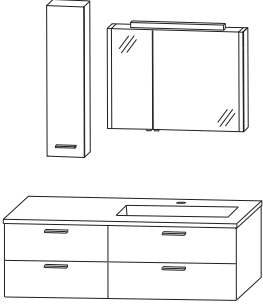
MIL-0112-1				
1	Spiegelschrank	S 2 A 4 1 1 A 0 1		317
1	Waschtischunterschrank	W U A 3 3 1 2 0 1		392
1	STONEPLUS Waschtisch, 1200 mm Doppelwaschtisch	W M S 2 2 2 D 6 1		180
Summe			889	
Aufpreis Hochglanz Korpus			37	
1200 mm breit				
MIL-0112-2				
1	Spiegelschrank	S 2 A 4 4 6 A R 3		256
1	Waschtischunterschrank	W U A 3 3 1 2 R R		281
1	STONEPLUS Waschtisch, 1200 mm	W M S 2 2 2 R 6 1		164
1	Mittelschrank - Regal	R M A 8 1 5 A	170	
1	Regal	R G 6 1 2 0 0 1	65	
Summe			936	
Aufpreis Hochglanz Korpus			62	
1200 mm breit				
MIL-0115-1				
1	Spiegelschrank	S 2 A 4 4 9 A R 3		300
1	Waschtischunterschrank	W U A 3 3 1 5 R R		345
1	STONEPLUS Waschtisch, 1500 mm	W M S 2 2 5 R 6 1		182
1	Mittelschrank - Regal	R M A 8 1 5 A	170	
1	Oberschrank	O G A 6 1 2 5	70	
Summe			1067	
Aufpreis Hochglanz Korpus			57	
1500 mm breit				
MIL-0115-2				
1	Spiegelschrank	S 2 A 4 4 9 A L 3		300
1	Waschtischunterschrank	W U A 3 3 1 5 L 1		426
1	STONEPLUS Waschtisch, 1500 mm	W M S 2 2 5 L 6 1		182
1	Oberschrank	O G A 6 1 2 5	70	
Summe			978	
Aufpreis Hochglanz Korpus			32	
1500 mm breit				

Programm 049 - Maßskizzen

WMS 2206 + WUA 3360 01

WMS 2209 + WUA 3390 01

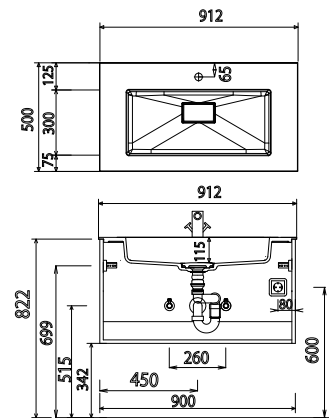
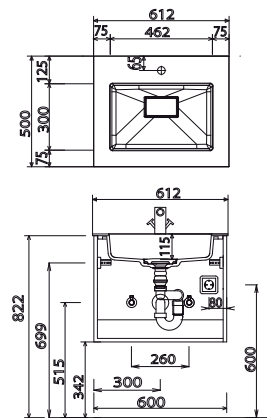

WMS 222D + WUA 3312 01

WMS 222L + WUA 3312 L1
WMS 222L + WUA 3312 RL

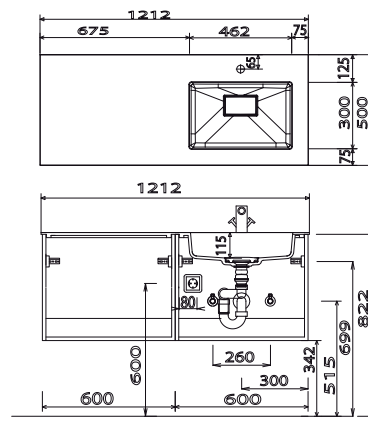
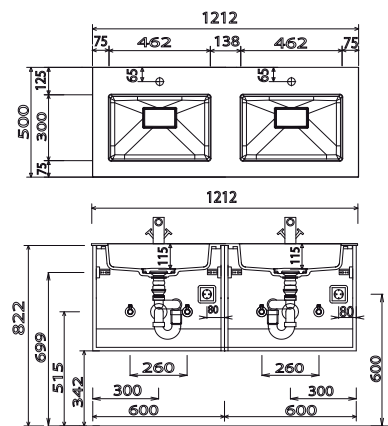

WSS 222L + WUA 3312 TL

WMS 222R + WUA 3312 R1
WMS 222R + WUA 3312 RR

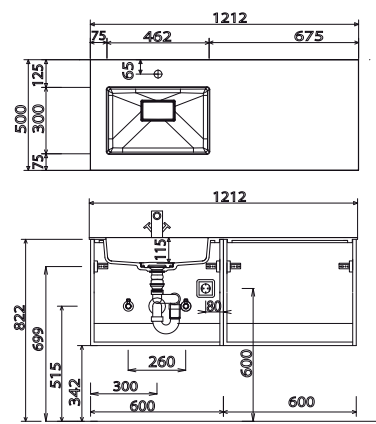
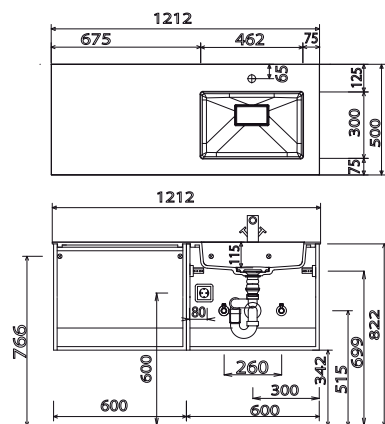

STONEPLUS:

Die Temperatur des Gebrauchswassers darf 55° C nicht überschreiten. Haarfärbemittel müssen bei Kontakt mit der Oberfläche innerhalb weniger Sekunden entfernt werden, um Fleckenbildung zu vermeiden.

Toleranzen:

Die Maßtoleranzen (+/- 5mm) und Ebenheitstoleranzen (DIN 18202) unterliegen den üblichen materialspezifischen Toleranzen für Baustoffe, anlehnend an die DIN 18202.

Programm 049 - Maßskizzen

WMS 222R + WUA 3312 TR

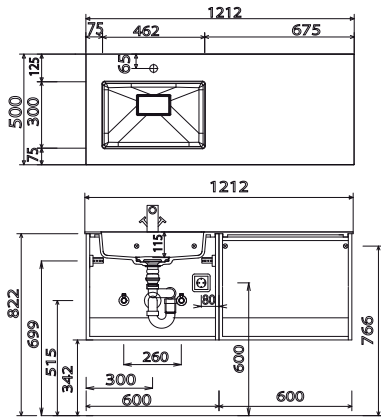

WMS 225L + WUA 3315 L1
WMS 225L + WUA 3315 RL

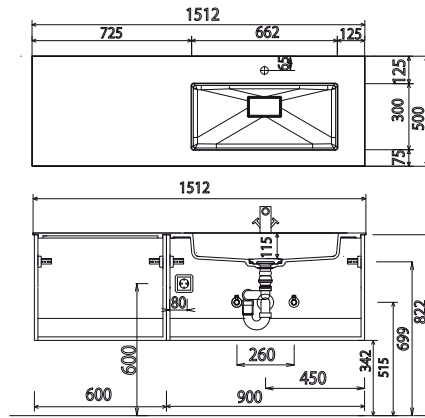

WMS 225L + WUA 3315 TL

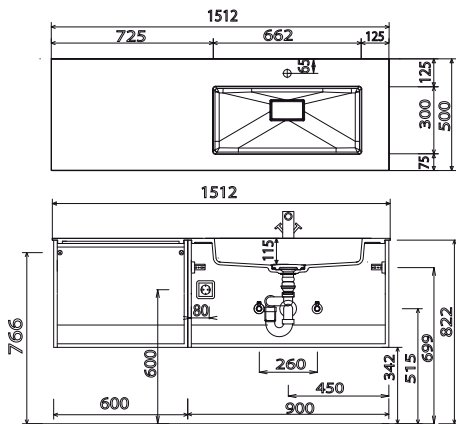

WMS 225R + WUA 3315 R1
WMS 225R + WUA 3315 RR

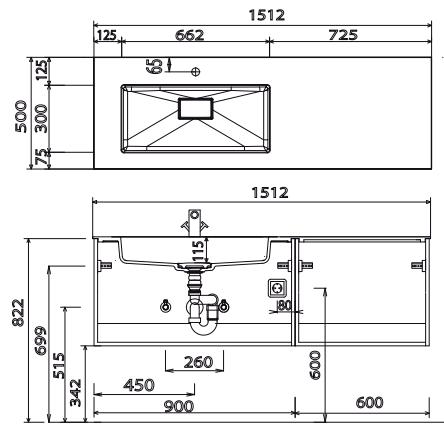

WMS 225R + WUA 3315 TR

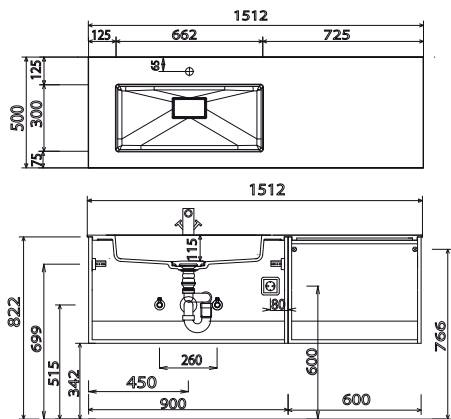

Elektroanschlüsse für Spiegelschränke

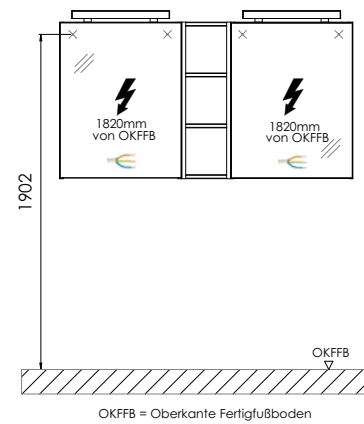

STONEPLUS:

Die Temperatur des Gebrauchswassers darf 55° C nicht überschreiten. Haarfärbemittel müssen bei Kontakt mit der Oberfläche innerhalb weniger Sekunden entfernt werden, um Fleckenbildung zu vermeiden.

Toleranzen:

Die Maßtoleranzen (+/- 5mm) und Ebenheitstoleranzen (DIN 18202) unterliegen den üblichen materialspezifischen Toleranzen für Baustoffe, anlehnd an die DIN 18202.