

4life



Swing

Programm 026



Frontdekore



Nr. 722 Polarweiß hgl.



Nr. 686 Anthrazit hgl.



Nr. 755 Hacienda Schwarz



Nr. 754 Hacienda Weiß



Nr. 769 Hacienda Grau



Nr. 763 Wenge Nachbildung



Nr. 792 Ulme Nachbildung



Nr. 784 Eiche hell
Nachbildung



Nr. 786 Eiche Trüffel



Nr. 794 Eiche Sand



Nr. 680 Charleston Eiche

Korpusdekore

* Hochglanz Korpus gegen Aufpreis

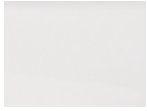

*Nr. 161
Weiß hgl.



*Nr. 121
Anthrazit hgl.



Nr. 160
Wenge
Nachbildung



Nr. 192
Ulme
Nachbildung



Nr. 154
Hacienda Weiß



Nr. 180
Charleston Eiche



Nr. 155
Hacienda Schwarz

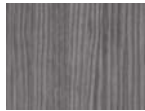

Nr. 169
Hacienda Grau



Nr. 184
Eiche hell
Nachbildung



Nr. 186
Eiche Trüffel



Nr. 194
Eiche Sand

Waschtischfarben

Mineralguss-
Möbelwaschtische

Serie A



Nr. 1
weiß

Serie B



Nr. 21
Weiß

evermite®
kratzunempfindlich
und pflegeleicht

Glas-
Möbelwaschtische



Nr. 82
Optiwhite



Nr. 83
Quarzitgrau

Griffvariante



Nr. 290 Stangengriff
chrom

Technik

Auszüge und Schubkästen

Nr. 554

Premium-Technik mit Dämpfung

Türen mit integriertem Dämpfungssystem

Spiegelschränke

Serie A







Serie B

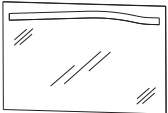
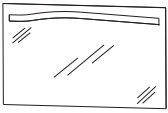

Programm 026 - Typenliste

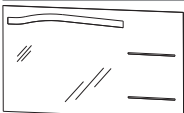
Ident Nummern - keine Preise

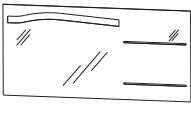
Tiefenangabe entspricht der Korpus-tiefe		Tiefe in mm	Breite in mm	Höhe in mm	Artikelnummer	Anschlag	Aufpreis Hochglanz Korpus
	Flächenspiegel 1 Lichtbogen (21 Watt) Energieeffizienzklasse: A Schalterelement passend zum Waschtisch WMM 509L 1 WMM 529L 21 WGM 509L 82 / 83	35	900	640	F S A 4 3 9 0 1 L		148
	Flächenspiegel 1 Lichtbogen (21 Watt) Energieeffizienzklasse: A Schalterelement passend zum Waschtisch WMM 509R 1 WMM 529R 21 WGM 509R 82 / 83	35	900	640	F S A 4 3 9 0 1 R		148
	Flächenspiegel 1 Lichtbogen (21 Watt) 2 beleuchtete Glasablagen links (je 13 Watt) Energieeffizienzklasse: A Schalterelement passend zum Waschtisch WMM 512L 1 WMM 522L 21 WGM 512L 82 / 83	35	1200	640	F S A 4 3 1 2 1 L		322
	Flächenspiegel 1 Lichtbogen (21 Watt) 2 beleuchtete Glasablagen rechts (je 13 Watt) Energieeffizienzklasse: A Schalterelement passend zum Waschtisch WMM 512R 1 WMM 522R 21 WGM 512R 82 / 83	35	1200	640	F S A 4 3 1 2 1 R		322
	Flächenspiegel 1 Lichtbogen (21 Watt) 2 beleuchtete Glasablagen links (je 13 Watt) Energieeffizienzklasse: A Schalterelement passend zum Waschtisch WMM 514L 1 WMM 524L 21 WGM 514L 82 / 83	35	1400	640	F S A 4 3 1 4 1 L		349
	Flächenspiegel 1 Lichtbogen (21 Watt) 2 beleuchtete Glasablagen rechts (je 13 Watt) Energieeffizienzklasse: A Schalterelement passend zum Waschtisch WMM 514R 1 WMM 524R 21 WGM 514R 82 / 83	35	1400	640	F S A 4 3 1 4 1 R		349

Programm 026 - Typenliste

Ident Nummern - keine Preise

Tiefenangabe entspricht der Korpusstärke

Spiegelschränke Serie A

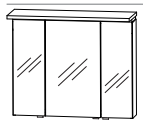

inkl. Griffblöcke

Spiegelschrank-Set
bestehend aus Spiegelschrank (S2A 4390 1D)
3 Doppelspiegeltüren
2 Mittelwände
6 Glasfachböden
1 Schalter-Steckdosen-Element
bestehend aus Gesimsboden (GS1 4190 B2)
11,4 watt / converter 30 watt
1 Zwischenplatte
Energieeffizienzklasse: A
Türbreiten: 238 mm / 412 mm / 238 mm

Tiefe in mm	Breite in mm	Höhe in mm	Artikelnummer	Anschlag	Aufpreis Hochglanz Korpus
150	900	680	SET 4390 2	276	11
150	1200	680	SET 4012 2 L	430	20
150	1200	680	SET 4012 2 R	430	20
150	1200	680	SET 4112 2 L	366	20

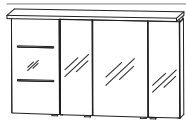

inkl. Griffblöcke

Spiegelschrank-Set
bestehend aus Spiegelschrank (S2A 4390 1D)
3 Doppelspiegeltüren
2 Mittelwände
6 Glasfachböden
1 Schalter-Steckdosen-Element
bestehend aus Spiegelschrank (S2A 433B 1D L)
1 Doppelspiegeltür
2 sandgestrahlte LED-Lichtfenster
2 beleuchtete Glasfachböden
2 X 1 Watt / Converter 30 Watt
bestehend aus Gesimsboden (GS1 4112 BL)
LED-Beleuchtung 11,4 Watt
1 Zwischenplatte
Energieeffizienzklasse: A
Türbreiten: 296 mm / 238 mm / 412 mm / 238 mm

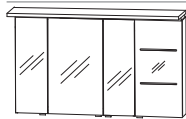

inkl. Griffblöcke

Spiegelschrank-Set
bestehend aus Spiegelschrank (S2A 4390 1D)
3 Doppelspiegeltüren
2 Mittelwände
6 Glasfachböden
1 Schalter-Steckdosen-Element
bestehend aus Spiegelschrank (S2A 433B 1D R)
1 Doppelspiegeltür
2 sandgestrahlte LED-Lichtfenster
2 beleuchtete Glasfachböden
2 X 1 Watt / Converter 30 Watt
bestehend aus Gesimsboden (GS1 4112 BR)
LED-Beleuchtung 11,4 Watt
1 Zwischenplatte
Energieeffizienzklasse: A
Türbreiten: 238 mm / 412 mm / 238 mm / 296 mm

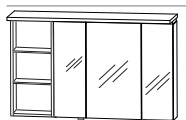

inkl. Griffblöcke

Spiegelschrank-Set
bestehend aus Spiegelschrank (S2A 4390 1D)
3 Doppelspiegeltüren
2 Mittelwände
6 Glasfachböden
1 Schalter-Steckdosen-Element
bestehend aus Regal (RG 433B)
2 beleuchtete Glasfachböden
2 X 1 Watt / Converter 30 Watt
bestehend aus Gesimsboden (GS1 4112 BL)
LED-Beleuchtung 11,4 Watt
1 Zwischenplatte
Energieeffizienzklasse: A
Türbreiten: 238 mm / 412 mm / 238 mm

Programm 026 - Typenliste

Ident Nummern - keine Preise

Tiefenangabe entspricht der Korpusstärke

Spiegelschränke Serie A

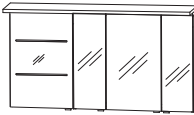
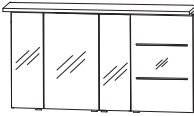



	Tiefe in mm	Breite in mm	Höhe in mm	Artikelnummer	Anschlag	Aufpreis Hochglanz Korpus
 <p>inkl. Griffblöcke</p> <p>Spiegelschrank-Set bestehend aus Spiegelschrank (S2A 4390 1D) 3 Doppelspiegeltüren 2 Mittelwände 6 Glasfachböden 1 Schalter-Steckdosen-Element bestehend aus Regal (RG 433B) 2 beleuchtete Glasfachböden 2 X 1 Watt / Converter 30 Watt bestehend aus Gesimsboden (GS1 4112 BR) LED-Beleuchtung 11,4 Watt 1 Zwischenplatte Energieeffizienzklasse: A Türbreiten: 238 mm / 412 mm / 238 mm</p>	150	1200	680	S E T 4 1 1 2 2 R		366 20
 <p>inkl. Griffblöcke</p> <p>Spiegelschrank-Set bestehend aus Spiegelschrank (S2A 4390 1D) 3 Doppelspiegeltüren 2 Mittelwände 6 Glasfachböden 1 Schalter-Steckdosen-Element bestehend aus Spiegelschrank (S2A 435B 1D L) 1 Doppelspiegeltür 2 sandgestrahlte LED-Lichtfenster 2 beleuchtete Glasfachböden 2 X 2 Watt / Converter 30 Watt bestehend aus Gesimsboden (GS1 4114 BL) LED-Beleuchtung 11,4 Watt 1 Zwischenplatte Energieeffizienzklasse: A Türbreiten: 496 mm / 238 mm / 412 mm / 238 mm</p>	150	1400	680	S E T 4 0 1 4 2 L		447 21
 <p>inkl. Griffblöcke</p> <p>Spiegelschrank-Set bestehend aus Spiegelschrank (S2A 4390 1D) 3 Doppelspiegeltüren 2 Mittelwände 6 Glasfachböden 1 Schalter-Steckdosen-Element bestehend aus Spiegelschrank (S2A 435B 1D R) 1 Doppelspiegeltür 2 sandgestrahlte LED-Lichtfenster 2 beleuchtete Glasfachböden 2 X 2 Watt / Converter 30 Watt bestehend aus Gesimsboden (GS1 4114 BR) LED-Beleuchtung 11,4 Watt 1 Zwischenplatte Energieeffizienzklasse: A Türbreiten: 238 mm / 412 mm / 238 mm / 496 mm</p>	150	1400	680	S E T 4 0 1 4 2 R		447 21

Programm 026 - Typenliste

Ident Nummern - keine Preise

Tiefenangabe entspricht der Korpus-tiefe

Spiegelschränke Serie A







	Tiefe in mm	Breite in mm	Höhe in mm	Artikelnummer	Anschlag	Aufpreis Hochglanz Korpus
 <p>inkl. Griffblöcke</p> <p>Spiegelschrank-Set bestehend aus Spiegelschrank (S2A 4390 1D) 3 Doppelspiegeltüren 2 Mittelwände 6 Glasfachböden 1 Schalter-Steckdosen-Element bestehend aus Regal (RG 435B) 2 beleuchtete Glasfachböden 2 X 2 Watt / Converter 30 Watt bestehend aus Gesimsboden (GS1 4114 BL) LED-Beleuchtung 11,4 Watt 1 Zwischenplatte Energieeffizienzklasse: A Türbreiten: 238 mm / 412 mm / 238 mm</p>	150	1400	680	SET 4 1 1 4 2 L		382 21
 <p>inkl. Griffblöcke</p> <p>Spiegelschrank-Set bestehend aus Spiegelschrank (S2A 4390 1D) 3 Doppelspiegeltüren 2 Mittelwände 6 Glasfachböden 1 Schalter-Steckdosen-Element bestehend aus Regal (RG 435B) 2 beleuchtete Glasfachböden 2 X 2 Watt / Converter 30 Watt bestehend aus Gesimsboden (GS1 4114 BR) LED-Beleuchtung 11,4 Watt 1 Zwischenplatte Energieeffizienzklasse: A Türbreiten: 238 mm / 412 mm / 238 mm</p>	150	1400	680	SET 4 1 1 4 2 R		382 21
 <p>Abb. = links inkl. Griffblöcke</p> <p>Spiegelschrank-Set bestehend aus 2 Spiegelschränken (S2A 4375 1D) je 2 Doppelspiegeltüren 2 Glasfachböden 1 Schalter-Steckdosen-Element bestehend aus Spiegelschrank (S2A 433B 1D L/R) 1 Doppelspiegeltür 2 sandgestrahlte LED-Lichtfenster 2 beleuchtete Glasfachböden 2 X 1 Watt / Converter 30 Watt bestehend aus Gesimsboden (GS1 4118 B2) LED-Beleuchtung 2 X 9,12 Watt 1 Zwischenplatte Energieeffizienzklasse: A Türbreiten: 346 mm / 396 mm / 296 mm / 396 mm / 346 mm</p>	150	1800	680	SET 4 0 1 8 2 L/R		589 31
 <p>inkl. Griffblöcke</p> <p>Spiegelschrank-Set bestehend aus 2 Spiegelschränken (S2A 4375 1D) je 2 Doppelspiegeltüren 2 Glasfachböden 1 Schalter-Steckdosen-Element bestehend aus Regal (RG 433B) 2 beleuchtete Glasfachböden 2 X 1 Watt / Converter 30 Watt bestehend aus Gesimsboden (GS1 4118 B2) LED-Beleuchtung 2 X 9,12 Watt 1 Zwischenplatte Energieeffizienzklasse: A Türbreiten: 346 mm / 396 mm - 396 mm / 346 mm</p>	150	1800	680	SET 4 1 1 8 2		525 31

Programm 026 - Typenliste

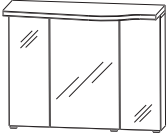
Ident Nummern - keine Preise

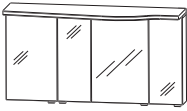

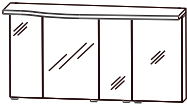



Tiefenangabe entspricht der Korpus-tiefe

Spiegelschränke Serie B

	Tiefe in mm	Breite in mm	Höhe in mm	Artikelnummer	Anschlag	Aufpreis Hochglanz Korpus
 <p>Spiegelschrank-Set bestehend aus Spiegelschrank (S2A 4390 13) 3 Spiegeltüren auf Trägerplatte 2 Mittelwände 6 Glasfachböden 1 Schalter-Steckdosen-Element bestehend aus Gesimsboden (GS1 4290 B1) formgefräst 3 LED-Einbaustrahler 1 Zwischenplatte, Kante in chromoptik Energieeffizienzklasse: A Türbreiten: 238 mm / 412 mm / 238 mm</p> <p>LED-Emotionbeleuchtung optional möglich</p> <p> Abb. = links inkl. Griffblöcke</p>	150	900	680	S E T 4 3 9 0 3	L/R	245 11
 <p>Spiegelschrank-Set bestehend aus Spiegelschrank (S2A 4390 13) 3 Spiegeltüren auf Trägerplatte 2 Mittelwände 6 Glasfachböden 1 Schalter-Steckdosen-Element inkl. Converter 30 Watt bestehend aus Spiegelschrank (S2A 4330 13) 1 Spiegeltür auf Trägerplatte Außenkanten in chrom 2 Glasfachböden bestehend aus Gesimsboden (GS1 4212 B1) formgefräst 4 LED-Einbaustrahler 1 Zwischenplatte, Kante in chromoptik Energieeffizienzklasse: A Türbreiten: 296 mm / 238 mm / 412 mm / 238 mm</p> <p>LED-Emotionbeleuchtung optional möglich</p> <p> inkl. Griffblöcke</p>	150	1200	680	S E T 4 0 1 2 3 L		328 20
 <p>Spiegelschrank-Set bestehend aus Spiegelschrank (S2A 4390 13) 3 Spiegeltüren auf Trägerplatte 2 Mittelwände 6 Glasfachböden 1 Schalter-Steckdosen-Element inkl. Converter 30 Watt bestehend aus Spiegelschrank (S2A 4330 13) 1 Spiegeltür auf Trägerplatte Außenkanten in chrom 2 Glasfachböden bestehend aus Gesimsboden (GS1 4212 B1) formgefräst 4 LED-Einbaustrahler 3 X 3,2 Watt / Converter 15 Watt 1 Zwischenplatte, Kante in chromoptik Energieeffizienzklasse: A Türbreiten: 238 mm / 412 mm / 238 mm / 296 mm</p> <p>LED-Emotionbeleuchtung optional möglich</p> <p> inkl. Griffblöcke</p>	150	1200	680	S E T 4 0 1 2 3 R		328 20

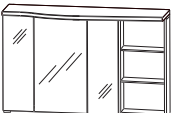
Programm 026 - Typenliste

Ident Nummern - keine Preise







Tiefenangabe entspricht der Korpus-tiefe		Tiefe in mm	Breite in mm	Höhe in mm	Artikelnummer	Anschlag	Aufpreis Hochglanz Korpus
 <p>Spiegelschrank-Set 3 Spiegeltüren auf Trägerplatte bestehend aus Spiegelschrank (S2A 4390 13) 2 Mittelwände 6 Glasfachböden 1 Schalter-Steckdosen-Element inkl. Converter 30 Watt bestehend aus Regal (RG 433B) 2 beleuchtete Glasfachböden 2 x 1 Watt bestehend aus Gesimsboden (GS1 4212 B1) formgefräst 4 LED-Einbaustrahler 4 X 3,2 Watt / Converter 15 Watt 1 Zwischenplatte, Kante in chromoptik Energieeffizienzklasse: A Türbreiten: 238 mm / 412 mm / 238 mm</p> <p>LED-Emotionbeleuchtung optional möglich</p>		150	1200	680	S E T 4 1 1 2 3 L	342	20
 <p>inkl. Griffblöcke</p>							
 <p>Spiegelschrank-Set 3 Spiegeltüren auf Trägerplatte bestehend aus Spiegelschrank (S2A 4390 13) 2 Mittelwände 6 Glasfachböden 1 Schalter-Steckdosen-Element inkl. Converter 30 Watt bestehend aus Regal (RG 433B) 2 beleuchtete Glasfachböden 2 x 1 Watt bestehend aus Gesimsboden (GS1 4212 B1) formgefräst 4 LED-Einbaustrahler 4 X 3,2 Watt / Converter 15 Watt 1 Zwischenplatte, Kante in chromoptik Energieeffizienzklasse: A Türbreiten: 238 mm / 412 mm / 238 mm</p> <p>LED-Emotionbeleuchtung optional möglich</p>		150	1200	680	S E T 4 1 1 2 3 R	342	20
 <p>inkl. Griffblöcke</p>							
 <p>Spiegelschrank-Set bestehend aus Spiegelschrank (S2A 4390 13) 3 Spiegeltüren auf Trägerplatte Außenkanten in chrom 2 Mittelwände 6 Glasfachböden 1 Schalter-Steckdosen-Element inkl. Converter 30 Watt bestehend aus Spiegelschrank (S2A 4350 13) 1 Spiegeltür auf Trägerplatte 2 Glasfachböden bestehend aus Gesimsboden (GS1 4214 B1) formgefräst 4 LED-Einbaustrahler 4 X 3,2 Watt / Converter 15 Watt 1 Zwischenplatte, Kante in chromoptik Energieeffizienzklasse: A Türbreiten: 496 mm / 238 mm / 412 mm / 238 mm</p> <p>LED-Emotionbeleuchtung optional möglich</p>		150	1400	680	S E T 4 0 1 4 3 L	348	21
 <p>inkl. Griffblöcke</p>							

Programm 026 - Typenliste

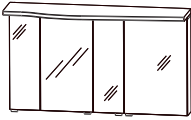
Ident Nummern - keine Preise

Tiefenangabe entspricht der Korpus-tiefe

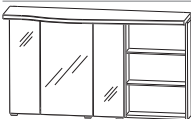
Spiegelschränke Serie B

	Tiefe in mm	Breite in mm	Höhe in mm	Artikelnummer	Anschlag	Aufpreis Hochglanz Korpus
 <p>Spiegelschrank-Set bestehend aus Spiegelschrank (S2A 4390 13) 3 Spiegeltüren auf Trägerplatte 2 Mittelwände 6 Glasfachböden 1 Schalter-Steckdosen-Element inkl. Converter 30 Watt</p>  <p>inkl. Griffblöcke</p> <p>bestehend aus Spiegelschrank (S2A 4350 13) 1 Spiegeltür auf Trägerplatte 2 Glasfachböden bestehend aus Gesimsboden (GS1 4214 B1) formgefräst 4 LED-Einbaustrahler 4 X 3,2 Watt / Converter 15 Watt 1 Zwischenplatte, Kante in chromoptik Energieeffizienzklasse: A Türbreiten: 238 mm / 412 mm / 238 mm / 496 mm</p> <p>LED-Emotionbeleuchtung optional möglich</p>	150	1400	680	S E T 4 0 1 4 3 R	348	21
 <p>Spiegelschrank-Set bestehend aus Spiegelschrank (S2A 4390 13) 3 Spiegeltüren auf Trägerplatte 2 Mittelwände 6 Glasfachböden 1 Schalter-Steckdosen-Element inkl. Converter 30 Watt</p>  <p>inkl. Griffblöcke</p> <p>bestehend aus Regal (RG 435B) 2 beleuchtete Glasfachböden 2 X 2 Watt bestehend aus Gesimsboden (GS1 4214 B1) formgefräst 4 LED-Einbaustrahler 4 X 3,2 Watt / Converter 15 Watt 1 Zwischenplatte, Kante in chromoptik Energieeffizienzklasse: A Türbreiten: 238 mm / 412 mm / 238 mm</p> <p>LED-Emotionbeleuchtung optional möglich</p>	150	1400	680	S E T 4 1 1 4 3 L	361	21
 <p>Spiegelschrank-Set bestehend aus Spiegelschrank (S2A 4390 13) 3 Spiegeltüren auf Trägerplatte 2 Mittelwände 6 Glasfachböden 1 Schalter-Steckdosen-Element inkl. Converter 30 Watt</p>  <p>inkl. Griffblöcke</p> <p>bestehend aus Regal (RG 435B) 2 beleuchtete Glasfachböden 2 X 2 Watt bestehend aus Gesimsboden (GS1 4214 B1) formgefräst 4 LED-Einbaustrahler 4 X 3,2 Watt / Converter 15 Watt 1 Zwischenplatte, Kante in chromoptik Energieeffizienzklasse: A Türbreiten: 238 mm / 412 mm / 238 mm</p> <p>LED-Emotionbeleuchtung optional möglich</p>	150	1400	680	S E T 4 1 1 4 3 R	361	21

Programm 026 - Typenliste

Ident Nummern - keine Preise

Tiefenangabe entspricht der Korpusstärke

Spiegelschränke Serie B



Abb. = links
inkl. Griffblöcke

Spiegelschrank-Set
bestehend aus 2 Spiegelschränken (S2A 4375 L/R2) je
2 Spiegeltüren auf Trägerplatte
2 Glasfachböden
1 Schalter-Steckdosen-Element
LED-Converter 30 Watt
bestehend aus Spiegelschrank (S2A 4330 13)
1 Spiegeltür auf Trägerplatte
2 Glasfachböden
bestehend aus Gesimsboden (GS1 4218 B1)
formgefräst
5 LED-Einbaustrahler
5 X 3,2 Watt / Converter 30 Watt
1 Zwischenplatte, Kante in chromoptik
Energieeffizienzklasse: A
Türbreiten:
346 mm / 396 mm / 296 mm / 396 mm / 346 mm

LED-Emotionbeleuchtung optional möglich

Tiefe in mm	Breite in mm	Höhe in mm	Artikelnummer	Anschlag	Aufpreis Hochglanz Korpus
----------------	-----------------	---------------	---------------	----------	---------------------------------

150	1800	680	SET 4018 3	L/R	438 31
-----	------	-----	------------	-----	--------

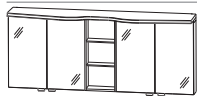

inkl. Griffblöcke

Spiegelschrank-Set
bestehend aus 2 Spiegelschränken (S2A 4375 L/R2) je
2 Spiegeltüren auf Trägerplatte
2 Glasfachböden
1 Schalter-Steckdosen-Element
bestehend aus Regal (RG 433B)
2 beleuchtete Glasfachböden
2 X 1 Watt / Converter 30 Watt
bestehend aus Gesimsboden (GS1 4218 B1)
formgefräst
5 LED-Einbaustrahler
5 X 3,2 Watt / Converter 30 Watt
1 Zwischenplatte, Kante in chromoptik
Energieeffizienzklasse: A
Türbreiten: 346 mm / 396 mm - 396 mm / 346 mm

LED-Emotionbeleuchtung optional möglich

150	1800	680	SET 4118 3		452 31
-----	------	-----	------------	--	--------

Mineralguss - Möbelwaschtische Serie A

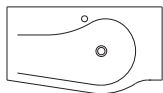

Mineralguss Waschtisch, 900 mm
weiß
Ablagefläche links
inkl. verdecktem Überlaufsystem in chrom

kombinierbar mit WUA 3690 1M L









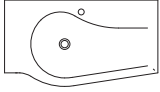

510	906	50	WMM 509 L 1		139
-----	-----	----	-------------	--	-----

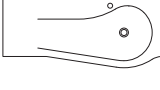
Programm 026 - Typenliste

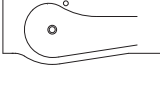
Ident Nummern - keine Preise

Tiefenangabe entspricht der Korpusstärke

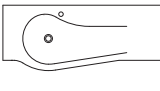
Mineralguss - Möbelwaschtische Serie A

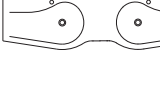









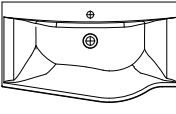

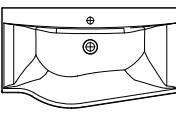
	Tiefe in mm	Breite in mm	Höhe in mm	Artikelnummer	Anschlag	Aufpreis Hochglanz Korpus
  <p>Mineralguss Waschtisch, 900 mm weiß Ablagefläche rechts inkl. verdecktem Überlaufsystem in chrom kombinierbar mit WUA 3690 1M R</p>	510	906	50	WMM 5 0 9 R	1	139
  <p>Mineralguss Waschtisch, 1200 mm weiß Ablagefläche links inkl. verdecktem Überlaufsystem in chrom kombinierbar mit WUA 3690 1M L, UTA 3630 1M</p>	510	1206	50	WMM 5 1 2 L	1	163
  <p>Mineralguss Waschtisch, 1200 mm weiß Ablagefläche rechts inkl. verdecktem Überlaufsystem in chrom kombinierbar mit WUA 3690 1M R, UTA 3630 1M</p>	510	1206	50	WMM 5 1 2 R	1	163
  <p>Mineralguss Waschtisch, 1400 mm weiß Ablagefläche links inkl. verdecktem Überlaufsystem in chrom kombinierbar mit WUA 3690 1M L, UTA 3650 1M</p>	510	1406	50	WMM 5 1 4 L	1	179
  <p>Mineralguss Waschtisch, 1400 mm weiß Ablagefläche rechts inkl. verdecktem Überlaufsystem in chrom kombinierbar mit WUA 3690 1M R, UTA 3650 1M</p>	510	1406	50	WMM 5 1 4 R	1	179
  <p>Mineralguss Doppelwaschtisch, 1800 mm weiß inkl. verdecktem Überlaufsystem in chrom kombinierbar mit WUA 3690 1M L, WUA 3690 1M R</p>	510	1806	50	WMM 5 1 8 D	1	228

Programm 026 - Typenliste

Ident Nummern - keine Preise







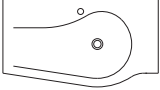

Tiefenangabe entspricht der Korpusstärke

Mineralguss - Möbelwaschtische Serie B

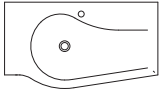
	Tiefe in mm	Breite in mm	Höhe in mm	Artikelnummer	Anschlag	Aufpreis Hochglanz Korpus
  evermite Mineralguss Waschtisch, 900 mm weiß inkl. verdecktem Überlaufsystem in chrom kombinierbar mit WUA 3690 1M L	515	906	15	WMM 5 2 9 L 2 1	155	
  evermite Mineralguss Waschtisch, 900 mm weiß inkl. verdecktem Überlaufsystem in chrom kombinierbar mit WUA 3690 1M R	515	906	15	WMM 5 2 9 R 2 1	155	
  evermite Mineralguss Waschtisch, 1200 mm weiß inkl. verdecktem Überlaufsystem in chrom Ablagefläche links kombinierbar mit WUA 3690 1M L, UTA 3630 1M	515	1206	15	WMM 5 2 2 L 2 1	182	
  evermite Mineralguss Waschtisch, 1200 mm weiß inkl. verdecktem Überlaufsystem in chrom Ablagefläche rechts kombinierbar mit WUA 3690 1M R, UTA 3630 1M	515	1206	15	WMM 5 2 2 R 2 1	182	
  evermite Mineralguss Waschtisch, 1400 mm weiß inkl. verdecktem Überlaufsystem in chrom Ablagefläche links kombinierbar mit WUA 3690 1M L, UTA 3650 1M	515	1406	15	WMM 5 2 4 L 2 1	200	
  evermite Mineralguss Waschtisch, 1400 mm weiß inkl. verdecktem Überlaufsystem in chrom Ablagefläche rechts kombinierbar mit WUA 3690 1M R, UTA 3650 1M	515	1406	15	WMM 5 2 4 R 2 1	200	
  evermite Mineralguss Doppelwaschtisch, 1800 mm weiß inkl. verdecktem Überlaufsystem in chrom kombinierbar mit WUA 3690 1M L, WUA 3690 1M R	515	1806	15	WMM 5 2 8 D 2 1	255	

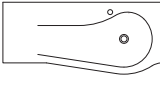

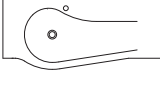
Programm 026 - Typenliste

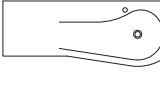
Ident Nummern - keine Preise

Tiefenangabe entspricht der Korpus-tiefe		Tiefe in mm	Breite in mm	Höhe in mm	Artikelnummer	Anschlag	Aufpreis Hochglanz Korpus
Glas - Möbelwaschtische							
 	Glaswaschtisch, 900 mm						
	Farbton Optiwhite	520	912	13	WGM 5 0 9 L 8 2		344
	Farbton Quarzitgrau	520	912	13	WGM 5 0 9 L 8 3		344
Ablagefläche links inkl. verdecktem Überlaufsystem in chrom kombinierbar mit WUA 3690 1M L Neutralvernetzendes Silikon mitbestellen, siehe Zubehör - PZ 1235							
 	Glaswaschtisch, 900 mm						
	Farbton Optiwhite	520	912	13	WGM 5 0 9 R 8 2		344
	Farbton Quarzitgrau	520	912	13	WGM 5 0 9 R 8 3		344
Ablagefläche rechts inkl. verdecktem Überlaufsystem in chrom kombinierbar mit WUA 3690 1M R Neutralvernetzendes Silikon mitbestellen, siehe Zubehör - PZ 1235							
 	Glaswaschtisch, 1200 mm						
	Farbton Optiwhite	520	1212	13	WGM 5 1 2 L 8 2		425
	Farbton Quarzitgrau	520	1212	13	WGM 5 1 2 L 8 3		425
Ablagefläche links inkl. verdecktem Überlaufsystem in chrom kombinierbar mit WUA 3690 1M L, UTA 3630 1M Neutralvernetzendes Silikon mitbestellen, siehe Zubehör - PZ 1235							
 	Glaswaschtisch, 1200 mm						
	Farbton Optiwhite	520	1212	13	WGM 5 1 2 R 8 2		425
	Farbton Quarzitgrau	520	1212	13	WGM 5 1 2 R 8 3		425
Ablagefläche rechts inkl. verdecktem Überlaufsystem in chrom kombinierbar mit WUA 3690 1M R, UTA 3630 1M Neutralvernetzendes Silikon mitbestellen, siehe Zubehör - PZ 1235							
 	Glaswaschtisch, 1400 mm						
	Farbton Optiwhite	520	1412	13	WGM 5 1 4 L 8 2		489
	Farbton Quarzitgrau	520	1412	13	WGM 5 1 4 L 8 3		489
Ablagefläche links inkl. verdecktem Überlaufsystem in chrom kombinierbar mit WUA 3690 1M L, UTA 3650 1M Neutralvernetzendes Silikon mitbestellen, siehe Zubehör - PZ 1235							



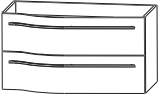
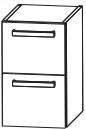
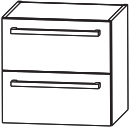

Programm 026 - Typenliste

Ident Nummern - keine Preise

Tiefenangabe entspricht der Korpus-tiefe		Tiefe in mm	Breite in mm	Höhe in mm	Artikelnummer	Anschlag	Aufpreis Hochglanz Korpus
Glas - Möbelwaschtische							
	Glaswaschtisch, 1400 mm						
	Farbton Optiwhite Farbton Quarzitgrau Ablagefläche rechts inkl. verdecktem Überlaufsystem in chrom kombinierbar mit WUA 3690 1M R, UTA 3650 1M Neutralvernetzendes Silikon mitbestellen, siehe Zubehör - PZ 1235	520 520	1412 1412	13 13	WGM 5 1 4 R 8 2 WGM 5 1 4 R 8 3		489 489
	Glas Doppelwaschtisch, 1800 mm						
	Farbton Optiwhite Farbton Quarzitgrau inkl. verdecktem Überlaufsystem in chrom kombinierbar mit WUA 3690 1M L, WUA 3690 1M R Neutralvernetzendes Silikon mitbestellen, siehe Zubehör - PZ 1235	520 520	1812 1812	13 13	WGM 5 1 8 D 8 2 WGM 5 1 8 D 8 3		625 625
Waschtischunterschranke							
	Waschtischunterschrank						
	1 Metallschubkasten mit Einzugsdämpfung 1 Metallauszug mit Einzugsdämpfung inkl. Reling 1 Raumparsiphon	500	900	480	WUA 3 6 9 0 1 M	L/R	306
Abb. = rechts							
	Waschtischunterschrank (Ergänzungselement)						
	2 Metallauszüge mit Einzugsdämpfung und Reling	400	300	480	UTA 3 6 3 0 1 M		125
	Waschtischunterschrank (Ergänzungselement)						
	2 Metallauszüge mit Einzugsdämpfung und Reling	400	500	480	UTA 3 6 5 0 1 M		158



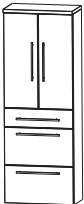

Programm 026 - Typenliste

Ident Nummern - keine Preise

Tiefenangabe entspricht der Korpus-tiefe		Tiefe in mm	Breite in mm	Höhe in mm	Artikelnummer	Anschlag	Aufpreis Hochglanz Korpus
Universal-Waschtischunterschrank							
	Universal-Waschtischunterschrank 2 Türen Abdeckplatte mit Siphonausschnitt für freihängende Waschtische	300	600	336	W U A 2 1 6 A		76 6
Hochschränke							
	Hochschrank 1 Tür 2 Glasfachböden (o.) 2 Metallauszüge mit Einzugsdämpfung 1 Metallschubkasten mit Einzugsdämpfung 1 Abdeckplatte 330 mm tief	300	300	1628	H N A 0 9 3 A 7 M	L/R	211 19
	2 Glasfachböden (o.) 2 Metallauszüge mit Einzugsdämpfung 1 Metallschubkasten mit Einzugsdämpfung 1 Abdeckplatte 330 mm tief	300	400	1628	H N A 0 9 4 A 7 M	L/R	231 20
	Hochschrank 2 Türen 2 Glasfachböden (o.) 2 Metallauszüge mit Einzugsdämpfung 1 Metallschubkasten mit Einzugsdämpfung 1 Abdeckplatte 330 mm tief	300	600	1628	H N A 0 9 6 A 7 M		305 21
	Hochschrank 1 Alu Rahmentür 2 Glasfachböden (o.) 2 Metallauszüge mit Einzugsdämpfung 1 Metallschubkasten mit Einzugsdämpfung 1 Abdeckplatte 330 mm tief	300	300	1628	H N A 0 9 3 B 7 M	L/R	247 19
	Hochschrank 2 Alu Rahmentüren 2 Glasfachböden (o.) 2 Metallauszüge mit Einzugsdämpfung 1 Metallschubkasten mit Einzugsdämpfung 1 Abdeckplatte 330 mm tief	300	600	1628	H N A 0 9 6 B 7 M		377 21

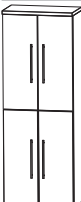

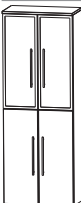

Programm 026 - Typenliste

Ident Nummern - keine Preise

Tiefenangabe entspricht der Korpus-tiefe		Tiefe in mm	Breite in mm	Höhe in mm	Artikelnummer	Anschlag	Aufpreis Hochglanz Korpus
	Hochschrank 2 Türen 2 Glasfachböden (o.) 2 Glasfachböden (u.) 1 Abdeckplatte 330 mm tief	300	300	1628	H N A 0 3 3 A	7 L/R	140 19
		300	400	1628	H N A 0 3 4 A	7 L/R	156 20
	Maßvariabel: Bitte das Tiefenmaß mit angeben.	150-300	300	1628	H V A 0 3 3 0	L/R	174 19
	Ablageplatte wird entsprechend der Schranktiefe ange- passt.	150-300	400	1628	H V A 0 3 4 0	L/R	190 20
	Hochschrank 4 Türen 2 Glasfachböden (o.) 2 Glasfachböden (u.) 1 Abdeckplatte 330 mm tief	300	600	1628	H N A 0 3 6 A	7	226 21
	Maßvariabel: Bitte das Tiefenmaß mit angeben. Ablageplatte wird entsprechend der Schranktiefe ange- passt.	150-300	600	1628	H V A 0 3 6 0		260 21
	Hochschrank 1 Alu Rahmentür 1 Tür 2 Glasfachböden (o.) 2 Glasfachböden (u.) 1 Abdeckplatte 330 mm tief	300	300	1628	H N A 0 3 3 B	7 L/R	176 19
	Maßvariabel: Bitte das Tiefenmaß mit angeben. Ablageplatte wird entsprechend der Schranktiefe ange- passt.	150-300	300	1628	H V A 0 3 3 1	L/R	210 19
	Hochschrank 2 Alu Rahmentüren 2 Türen 2 Glasfachböden (o.) 2 Glasfachböden (u.) 1 Abdeckplatte 330 mm tief	300	600	1628	H N A 0 3 6 B	7	298 21
	Maßvariabel: Bitte das Tiefenmaß mit angeben. Ablageplatte wird entsprechend der Schranktiefe ange- passt.	150-300	600	1628	H V A 0 3 6 1		332 21
	Hochschrank 1 Tür 2 Glasfachböden (o.) 1 Metallschubkasten mit Einzugsdämpfung 1 Tür 1 Glasfachboden (u.) 1 Abdeckplatte 330 mm tief	300	300	1628	H N A 0 5 3 A	7 M L/R	166 19
		300	400	1628	H N A 0 5 4 A	7 M L/R	183 20

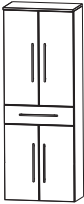



Programm 026 - Typenliste

Ident Nummern - keine Preise

Tiefenangabe entspricht der Korpus-tiefe		Tiefe in mm	Breite in mm	Höhe in mm	Artikelnummer	Anschlag	Aufpreis Hochglanz Korpus
	Hochschrank 2 Türen 2 Glasfachböden (o.) 1 Metallschubkasten mit Einzugsdämpfung 2 Türen 1 Glasfachboden (u.) 1 Abdeckplatte 330 mm tief	300	600	1628	H N A 0 5 6 A 7 M		247 21
	Hochschrank 1 Alu Rahmentür 2 Glasfachböden (o.) 1 Metallschubkasten mit Einzugsdämpfung 1 Tür 1 Glasfachboden (u.) 1 Abdeckplatte 330 mm tief	300	300	1628	H N A 0 5 3 B 7 M	L/R	202 19
	Hochschrank 2 Alu Rahmentüren 2 Glasfachböden (o.) 1 Metallschubkasten mit Einzugsdämpfung 2 Türen 1 Glasfachboden (u.) 1 Abdeckplatte 330 mm tief	300	600	1628	H N A 0 5 6 B 7 M		319 21
	Hochschrank mit Wäschekippe 1 Tür 2 Glasfachböden 1 Metallschubkasten mit Einzugsdämpfung 1 Wäschekippe 1 Abdeckplatte 330 mm tief	300	300	1628	H N A 0 5 3 A 7 W	L/R	180 19
		300	400	1628	H N A 0 5 4 A 7 W	L/R	198 20
	Hochschrank mit Wäschekippe 2 Türen 2 Glasfachböden 1 Metallschubkasten mit Einzugsdämpfung 1 Wäschekippe 1 Abdeckplatte 330 mm tief	300	600	1628	H N A 0 5 6 A 7 W		270 21



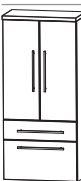

Programm 026 - Typenliste

Ident Nummern - keine Preise

Tiefenangabe entspricht der Korpus-tiefe		Tiefe in mm	Breite in mm	Höhe in mm	Artikelnummer	Anschlag	Aufpreis Hochglanz Korpus
Hochschränke							
	Hochschrank mit Wäschekippe 1 Alu Rahmentür 2 Glasfachböden 1 Metallschubkasten mit Einzugsdämpfung 1 Wäschekippe 1 Abdeckplatte 330 mm tief	300	300	1628	H N A 0 5 3 B 7 W	L/R	216 19
	Hochschrank mit Wäschekippe 2 Alu Rahmentüren 2 Glasfachböden 1 Metallschubkasten mit Einzugsdämpfung 1 Wäschekippe 1 Abdeckplatte 330 mm tief	300	600	1628	H N A 0 5 6 B 7 W		342 21
Mittelschränke							
	Mittelschrank 1 Tür 2 Glasfachböden (o.) 1 Metallauszug mit Einzugsdämpfung 1 Metallschubkasten mit Einzugsdämpfung 1 Abdeckplatte 330 mm tief	300 300	300 400	1308 1308	M N A 8 8 3 A 7 M M N A 8 8 4 A 7 M	L/R L/R	170 17 186 18
	Mittelschrank 2 Türen 2 Glasfachböden (o.) 1 Metallauszug mit Einzugsdämpfung 1 Metallschubkasten mit Einzugsdämpfung 1 Abdeckplatte 330 mm tief	300	600	1308	M N A 8 8 6 A 7 M		248 18
	Mittelschrank 1 Alu Rahmentür 2 Glasfachböden (o.) 1 Metallauszug mit Einzugsdämpfung 1 Metallschubkasten mit Einzugsdämpfung 1 Abdeckplatte 330 mm tief	300	300	1308	M N A 8 8 3 B 7 M	L/R	206 17



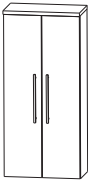

Programm 026 - Typenliste

Ident Nummern - keine Preise

Tiefenangabe entspricht der Korpus-tiefe		Tiefe in mm	Breite in mm	Höhe in mm	Artikelnummer	Anschlag	Aufpreis Hochglanz Korpus
	Mittelschrank 2 Alu Rahmentüren 2 Glasfachböden (o.) 1 Metallauszug mit Einzugsdämpfung 1 Metallschubkasten mit Einzugsdämpfung 1 Abdeckplatte 330 mm tief	300	600	1308	M N A 8 8 6 B 7 M		320 18
	Mittelschrank 1 Tür 4 Glasfachböden 1 Abdeckplatte 330 mm tief Maßvariabel: Bitte das Tiefenmaß mit angeben. Ablageplatte wird entsprechend der Schranktiefe ange- passt.	300	300	1308	M N A 8 1 3 A	7 L/R	111 17
		300	400	1308	M N A 8 1 4 A	7 L/R	123 18
		150-300	300	1308	M V A 8 1 3 0	L/R	141 17
		150-300	400	1308	M V A 8 1 4 0	L/R	153 18
	Mittelschrank 2 Türen 4 Glasfachböden 1 Abdeckplatte 330 mm tief Maßvariabel: Bitte das Tiefenmaß mit angeben. Ablageplatte wird entsprechend der Schranktiefe ange- passt.	300	600	1308	M N A 8 1 6 A	7	173 18
		150-300	600	1308	M V A 8 1 6 0		203 18
	Mittelschrank 1 Alu Rahmentür 4 Glasfachböden 1 Abdeckplatte 330 mm tief Maßvariabel: Bitte das Tiefenmaß mit angeben. Ablageplatte wird entsprechend der Schranktiefe ange- passt.	300	300	1308	M N A 8 1 3 B	7 L/R	151 17
		150-300	300	1308	M V A 8 1 3 1	L/R	181 17
	Mittelschrank 2 Alu Rahmentüren 4 Glasfachböden 1 Abdeckplatte 330 mm tief Maßvariabel: Bitte das Tiefenmaß mit angeben. Ablageplatte wird entsprechend der Schranktiefe ange- passt.	300	600	1308	M N A 8 1 6 B	7	253 18
		150-300	600	1308	M V A 8 1 6 1		283 18





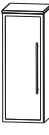

Programm 026 - Typenliste

Ident Nummern - keine Preise

Tiefenangabe entspricht der Korpus-tiefe		Tiefe in mm	Breite in mm	Höhe in mm	Artikelnummer	Anschlag	Aufpreis Hochglanz Korpus
Mittelschränke							
	Mittelschrank mit Innenschubkästen	300	300	1308	M N A 8 4 3 A	7 L/R	161 17
	1 Tür 2 Metall-Innenschubkästen mit Einzugsdämpfung 1 Glasfachboden 1 Abdeckplatte 330 mm tief	300	400	1308	M N A 8 4 4 A	7 L/R	177 18
	Mittelschrank mit Innenschubkästen	300	600	1308	M N A 8 4 6 A	7	235 18
	2 Türen 2 Metall-Innenschubkästen mit Einzugsdämpfung 1 Glasfachboden 1 Abdeckplatte 330 mm tief						
Highboards							
	Highboard	300	300	828	H B A 5 1 3 A	7 L/R	78 12
	1 Tür 2 Glasfachböden 1 Abdeckplatte 330 mm tief	300	400	828	H B A 5 1 4 A	7 L/R	89 13
	Maßvariabel: Bitte das Tiefenmaß mit angeben.	150-300	300	828	H B V A 5 1 3	L/R	97 12
	Ablageplatte wird entsprechend der Schranktiefe ange- passt.	150-300	400	828	H B V A 5 1 4	L/R	111 13
	Highboard	300	600	828	H B A 5 1 6 A	7	124 13
	2 Türen 2 Glasfachböden 1 Abdeckplatte 330 mm tief						
	Maßvariabel: Bitte das Tiefenmaß mit angeben.	150-300	600	828	H B V A 5 1 6		149 13
	Ablageplatte wird entsprechend der Schranktiefe ange- passt.						
	Highboard	300	300	828	H B A 5 1 3 B	7 L/R	114 12
	1 Alu Rahmentür 2 Glasfachböden 1 Abdeckplatte 330 mm tief						
	Maßvariabel: Bitte das Tiefenmaß mit angeben.	150-300	300	828	H B V A 5 1 3	1 L/R	133 12
	Ablageplatte wird entsprechend der Schranktiefe ange- passt.						

Programm 026 - Typenliste

Ident Nummern - keine Preise

Tiefenangabe entspricht der Korpus-tiefe		Tiefe in mm	Breite in mm	Höhe in mm	Artikelnummer	Anschlag	Aufpreis Hochglanz Korpus
	Highboard 2 Alu Rahmentüren 2 Glasfachböden 1 Abdeckplatte 330 mm tief	300	600	828	H B A 5 1 6 B 7		196 13
	Maßvariabel: Bitte das Tiefenmaß mit angeben. Ablageplatte wird entsprechend der Schranktiefe ange- passt.	150-300	600	828	H B V A 5 1 6 1		221 13
	Highboard 1 Metallschubkasten mit Einzugsdämpfung 1 Tür 1 Glasfachboden 1 Abdeckplatte 330 mm tief	300	300	828	H B A 5 5 3 A 7 M	L/R	109 12
		300	400	828	H B A 5 5 4 A 7 M	L/R	123 13
	Highboard 1 Metallschubkasten mit Einzugsdämpfung 2 Türen 1 Glasfachboden 1 Abdeckplatte 330 mm tief	300	600	828	H B A 5 5 6 A 7 M		153 13
	Highboard 1 Metallschubkasten mit Einzugsdämpfung 2 Metallauszüge mit Einzugsdämpfung 1 Abdeckplatte 330 mm tief	300	300	828	H B A 5 6 3 A 7 M		170 12
		300	400	828	H B A 5 6 4 A 7 M		185 13
	Highboard 1 Metallschubkasten mit Einzugsdämpfung 2 Metallauszüge mit Einzugsdämpfung 1 Abdeckplatte 330 mm tief	300	600	828	H B A 5 6 6 A 7 M		224 13
	Highboard mit Wäschekippe 1 Metallschubkasten mit Einzugsdämpfung 1 Wäschekippe 1 Abdeckplatte 330 mm tief	300	300	828	H B A 5 5 3 A 7 W		123 12
		300	400	828	H B A 5 5 4 A 7 W		138 13
	Highboard mit Wäschekippe 1 Metallschubkasten mit Einzugsdämpfung 1 Wäschekippe 1 Abdeckplatte 330 mm tief	300	600	828	H B A 5 5 6 A 7 W		176 13

Programm 026 - Typenliste

Ident Nummern - keine Preise

Tiefenangabe entspricht der Korpustiefe		Tiefe in mm	Breite in mm	Höhe in mm	Artikelnummer	Anschlag	Aufpreis Hochglanz Korpus
Oberschrank		150	300	668	O G A 4 1 3 A	7 L/R	55 10
1 Tür		150	400	668	O G A 4 1 4 A	7 L/R	65 11
1 Glasfachboden							
1 Abdeckplatte 180 mm tief							
Maßvariabel: Bitte das Tiefenmaß mit angeben.		150-300	300	668	O V A 4 1 3 0	L/R	77 10
Ablageplatte wird entsprechend der Schranktiefe ange- passt.		150-300	400	668	O V A 4 1 4 0	L/R	87 11
Oberschrank		150	600	668	O G A 4 1 6 A	7	95 11
2 Türen							
1 Glasfachboden							
1 Abdeckplatte 180 mm tief							
Maßvariabel: Bitte das Tiefenmaß mit angeben.		150-300	600	668	O V A 4 1 6 0		117 11
Ablageplatte wird entsprechend der Schranktiefe ange- passt.							
Oberschrank		230	600	348	O M A 2 1 6 A 7 K		73 6
1 Klapptür							
1 Abdeckplatte 260 mm tief							
Unterschrank		300	300	508	U N A 3 2 3 A 7 M	L/R	85 8
1 Metallschubkasten mit Einzugsdämpfung		300	400	508	U N A 3 2 4 A 7 M	L/R	96 9
1 Tür							
1 Abdeckplatte 330 mm tief							
Unterschrank		300	600	508	U N A 3 2 6 A 7 M		118 10
1 Metallschubkasten mit Einzugsdämpfung							
2 Türen							
1 Abdeckplatte 330 mm tief							
Unterschrank		300	300	508	U N A 3 4 3 A 7 M		112 8
1 Metallschubkasten mit Einzugsdämpfung		300	400	508	U N A 3 4 4 A 7 M		124 9
1 Metallauszug mit Einzugsdämpfung							
1 Abdeckplatte 330 mm tief							

Programm 026 - Typenliste

Ident Nummern - keine Preise

Tiefenangabe entspricht der Korpus-tiefe		Tiefe in mm	Breite in mm	Höhe in mm	Artikelnummer	Anschlag	Aufpreis Hochglanz Korpus
Unterschränke							
	Unterschrank 1 Metallschubkasten mit Einzugsdämpfung 1 Metallauszug mit Einzugsdämpfung 1 Abdeckplatte 330 mm tief	300	600	508	U N A 3 4 6 A 7 M		160 10
	Unterschrank 1 Klapptür 1 Abdeckplatte 260 mm tief	230	600	348	U M A 2 1 6 A 7 K		73 6
Wäscherolli							
	Wäscherolli 1 Klappdeckel, inkl. Dämpfung 1 herausnehmbarer Wäschesack, waschbar 4 Rollen (2 feststellbar) Farbvariante entspricht der Korpusfarbe Höhenangabe inkl. Rollen (100 mm)	470	470	756	W R S 4 0 4 7		96 16
Sitzbänke							
	Sitzbank 1 Ablagefach 1 Sitzkissen aus Kunstleder in creme-weiß Farbvariante entspricht der Korpusfarbe	450	600	458	S E T B A N K 6		100 20
	Sitzbank 2 Ablagefächer 1 Sitzkissen aus Kunstleder in creme-weiß Farbvariante entspricht der Korpusfarbe	450	900	458	S E T B A N K 9		128 24









Programm 026 - Typenliste

Ident Nummern - keine Preise

Tiefenangabe entspricht der Korpus­tiefe		Tiefe in mm	Breite in mm	Höhe in mm	Artikelnummer	Anschlag	Aufpreis Hochglanz Korpus
Steckboarde							
	Steckboard 300 mm, rundum mit ABS-Dickkante	150	300	28	S B G 6 0 3 0		12 1
	Steckboard 400 mm, rundum mit ABS-Dickkante	150	400	28	S B G 6 0 4 0		14 1
	Steckboard 600 mm, rundum mit ABS-Dickkante	150	600	28	S B G 6 0 6 0		19 2
	Steckboard 900 mm, rundum mit ABS-Dickkante	150	900	28	S B G 6 0 9 0		27 3
	Steckboard 1200 mm, rundum mit ABS-Dickkante	150	1200	28	S B G 6 0 1 2		34 3
	Steckboard 1400 mm, rundum mit ABS-Dickkante	150	1400	28	S B G 6 0 1 4		38 4
	Farbvariante entspricht der Korpusfarbe						
Zubehör							
	Neutralvernetzendes Silikon für Glaswaschtische 310 ml Kartusche				P Z 1 2 3 5		3
	Handtuchhalter chrom glänzend zur Montage am Korpus	384	57		P Z 1 1 2 0	1	10
	Handtuchhalter chrom glänzend nach vorne geöffnet zur Montage am Korpus	390	60		P Z 1 1 2 4	1	11
	Handtuchhalter chrom glänzend zweiarmig nach vorne geöffnet zur Montage am Korpus	390	110	30	P Z 1 1 2 8	1	18
	Korpustiefe beachten!						
	Auszugseinteilung inkl. Befestigungsstange 2 Einteilungselemente - 300 mm Schrankbreite				P Z 1 2 2 4 3 0		7
	Auszugseinteilung inkl. Befestigungsstange 3 Einteilungselemente - 400 mm Schrankbreite				P Z 1 2 2 4 4 0		9

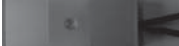

Programm 026 - Typenliste

Ident Nummern - keine Preise

Tiefenangabe entspricht der Korpus-tiefe		Tiefe in mm	Breite in mm	Höhe in mm	Artikelnummer						Anschlag	Aufpreis Hochglanz Korpus		
					P	Z	1	2	4	5			0	
	Auszugseinteilung inkl. Befestigungsstange 4 Einteilungselemente - 500 mm Schrankbreite				P	Z	1	2	2	4	5	0	11	
	Auszugseinteilung inkl. Befestigungsstange 4 Einteilungselemente - 600 mm Schrankbreite				P	Z	1	2	2	4	6	1	11	
	Auszugseinteilung inkl. Befestigungsstange 4 Einteilungselemente - 900 mm Schrankbreite				P	Z	1	2	2	4	9	0	12	
	Stauraumbox ohne Befestigungsstange	150	246	150	P	Z	1	2	3	6	E	1	10	
	Stauraumboxen inkl. Befestigungsstange 2 Boxen für 600 mm Schrankbreite 2 Boxen für 900 mm Schrankbreite				P	Z	1	2	3	6	6	0	23	
					P	Z	1	2	3	6	9	0	24	
	Schubkastenset für Metallschubkästen für 30 cm breite Schränke für 40 cm breite Schränke Bestehend aus: - 1 alufarbiger Kunststoffeinsatz - 2 alufarbige Fachteiler, verstellbar				P	Z	1	2	2	5	3	0	10	
					P	Z	1	2	2	5	4	0	11	
	Kosmetikspiegel 2-fache Vergrößerung Saugnapf und Schraubenbefestigung Metallhalter verchromt		150	150	P	Z	1	2	3	3			8	
	Touch LED-Dimmer für die LED-Spiegelschränke und Aufsatzleuchten				P	Z	1	0	5	7			22	
	Emotion-Beleuchtung Sensorschalter zum Dimmen und zur Farbwechselsteuerung für alle gekennzeichneten Beleuchtungselemente dieser Serie				P	Z	1	0	2	0	1		18	
														

Programm 026 - Typenliste

Ident Nummern - keine Preise

Tiefenangabe entspricht der Korpus-tiefe	Tiefe in mm	Breite in mm	Höhe in mm	Artikelnummer			Anschlag	Aufpreis Hochglanz Korpus
 <p>LED-Waschplatzbeleuchtung Länge: 400 mm 2 Lichtfenster integrierter Touch LED-Dimmer im ersten Lichtfenster 1 LED-Converter Energieeffizienzklasse: A</p>				P Z	1 0 5 4	5	64	
 <p>LED-Waschplatzbeleuchtung 2,4 Watt Energieeffizienzklasse: A 1 Schalterelement zur Montage hinter dem Spiegelschrank SET 4018 2, SET 4118 2 (2 Stück bestellen) SET 4018 3, SET 4118 3 (2 Stück bestellen)</p>		560		P Z	1 0 6 3	6 0	20	
 <p>LED-Waschplatzbeleuchtung 3,9 Watt Energieeffizienzklasse: A 1 Schalterelement zur Montage hinter dem Spiegelschrank SET 4390 3 SET 4012 L/R SET 4112 L/R SET 4014 L/R SET 4114 L/R</p>		860		P Z	1 0 6 3	9 0	25	

Programm 026 - Planungsbeispiele

Ident Nummern - keine Preise

SWM-0190-1R			
1	Flächenspiegel 900 mm	F S A 4 3 9 0 1 R	148
1	Waschtischunterschrank	W U A 3 6 9 0 1 M	306
1	Waschtisch Mineralguss, weiß, 900 mm	W M M 5 0 9 R 1	139
Summe			593
S W G 8 2 9 0 1 R	WGM 509R 82 Glas Optiwhite anstatt Mineralguss	Summe	798
S W G 8 3 9 0 1 R	WGM 509R 83 Glas Quarzitgrau anstatt Mineralguss	Summe	798
S W M E 1 9 0 1 R	WMM 529R 21 Mineralgusswaschtisch Serie B	Summe	609
Aufpreis Hochglanz Korpus			10

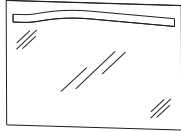
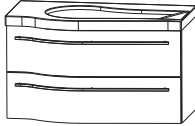
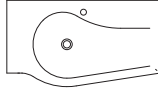
900 mm breit

SWM-0190-2R			
1	Spiegelschrank, Serie A	S E T 4 3 9 0 2	276
1	Waschtischunterschrank	W U A 3 6 9 0 1 M	306
1	Waschtisch Mineralguss, weiß, 900 mm	W M M 5 0 9 R 1	139
Summe			721
S W G 8 2 9 0 2 R	WGM 509R 82 Glas Optiwhite anstatt Mineralguss	Summe	926
S W G 8 3 9 0 2 R	WGM 509R 83 Glas Quarzitgrau anstatt Mineralguss	Summe	926
S W M E 1 9 0 2 R	WMM 529R 21 Mineralgusswaschtisch Serie B	Summe	737
Aufpreis Hochglanz Korpus			21

900 mm breit

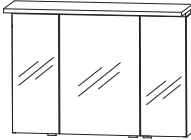
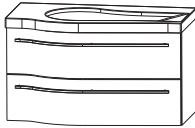
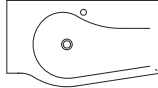
SWM-0190-3R			
1	Spiegelschrank, Serie B	S E T 4 3 9 0 3	245
1	Waschtischunterschrank	W U A 3 6 9 0 1 M	306
1	Waschtisch Mineralguss, weiß, 900 mm	W M M 5 0 9 R 1	139
Summe			690
S W G 8 2 9 0 3 R	WGM 509R 82 Glas Optiwhite anstatt Mineralguss	Summe	895
S W G 8 3 9 0 3 R	WGM 509R 83 Glas Quarzitgrau anstatt Mineralguss	Summe	895
S W M E 1 9 0 3 R	WMM 529R 21 Mineralgusswaschtisch Serie B	Summe	706
Aufpreis Hochglanz Korpus			21

900 mm breit

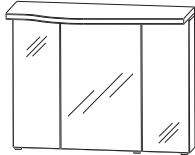
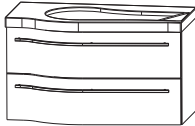
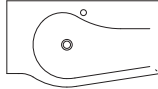
Programm 026 - Planungsbeispiele

SWM-0112-1R			
1	Flächenspiegel 1200 mm	F S A 4 3 1 2 1 R	322
1	Waschtischunterschrank 900 mm	W U A 3 6 9 0 1 M	306
1	Waschtischunterschrank 300 mm	U T A 3 6 3 0 1 M	125
1	Waschtisch Mineralguss, weiß, 1200 mm	W M M 5 1 2 R 1	163
Summe			916
S W G 8 2 1 2 1 R	WGM 512R 82 Glas Optiwhite anstatt Mineralguss	Summe	1178
S W G 8 3 1 2 1 R	WGM 512R 83 Glas Quarzitgrau anstatt Mineralguss	Summe	1178
S W M E 1 1 2 1 R	WMM 522R 21 Mineralgusswaschtisch Serie B	Summe	935
Aufpreis Hochglanz Korpus			20

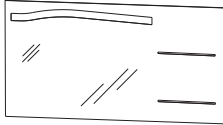
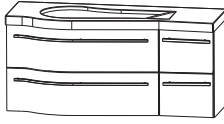
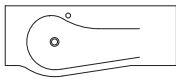

1200 mm breit

SWM-0112-2R			
1	Spiegelschrank, Serie A	S E T 4 0 1 2 2 R	430
1	Waschtischunterschrank 900 mm	W U A 3 6 9 0 1 M	306
1	Waschtischunterschrank 300 mm	U T A 3 6 3 0 1 M	125
1	Waschtisch Mineralguss, weiß, 1200 mm	W M M 5 1 2 R 1	163
Summe			1024
S W G 8 2 1 2 2 R	WGM 512R 82 Glas Optiwhite anstatt Mineralguss	Summe	1286
S W G 8 3 1 2 2 R	WGM 512R 83 Glas Quarzitgrau anstatt Mineralguss	Summe	1286
S W M E 1 1 2 2 R	WMM 522R 21 Mineralgusswaschtisch Serie B	Summe	1043
Aufpreis Hochglanz Korpus			40

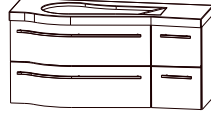
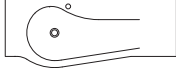
1200 mm breit

SWM-0112-3R			
1	Spiegelschrank, Serie A	S E T 4 1 1 2 2 R	366
1	Waschtischunterschrank 900 mm	W U A 3 6 9 0 1 M	306
1	Waschtischunterschrank 300 mm	U T A 3 6 3 0 1 M	125
1	Waschtisch Mineralguss, weiß, 1200 mm	W M M 5 1 2 R 1	163
Summe			960
S W G 8 2 1 2 3 R	WGM 512R 82 Glas Optiwhite anstatt Mineralguss	Summe	1222
S W G 8 3 1 2 3 R	WGM 512R 83 Glas Quarzitgrau anstatt Mineralguss	Summe	1222
S W M E 1 1 2 3 R	WMM 522R 21 Mineralgusswaschtisch Serie B	Summe	979
Aufpreis Hochglanz Korpus			40

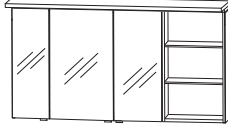
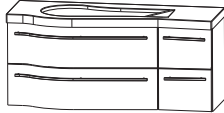



1200 mm breit

Programm 026 - Planungsbeispiele

Ident Nummern - keine Preise

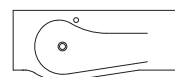
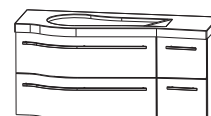
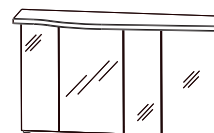
SWM-0112-4R			
1	Spiegelschrank, Serie B	S E T 4 0 1 2 3 R	328
1	Waschtischunterschrank 900 mm	W U A 3 6 9 0 1 M	306
1	Waschtischunterschrank 300 mm	U T A 3 6 3 0 1 M	125
1	Waschtisch Mineralguss, weiß, 1200 mm	W M M 5 1 2 R 1	163
Summe			922
S W G 8 2 1 2 4 R	WGM 512R 82 Glas Optiwhite anstatt Mineralguss	Summe	1184
S W G 8 3 1 2 4 R	WGM 512R 83 Glas Quarzitgrau anstatt Mineralguss	Summe	1184
S W M E 1 1 2 4 R	WMM 522R 21 Mineralgusswaschtisch Serie B	Summe	941
Aufpreis Hochglanz Korpus			40



1200 mm breit

SWM-0112-5R			
1	Spiegelschrank, Serie B	S E T 4 1 1 2 3 R	342
1	Waschtischunterschrank 900 mm	W U A 3 6 9 0 1 M	306
1	Waschtischunterschrank 300 mm	U T A 3 6 3 0 1 M	125
1	Waschtisch Mineralguss, weiß, 1200 mm	W M M 5 1 2 R 1	163
Summe			936
S W G 8 2 1 2 5 R	WGM 512R 82 Glas Optiwhite anstatt Mineralguss	Summe	1198
S W G 8 3 1 2 5 R	WGM 512R 83 Glas Quarzitgrau anstatt Mineralguss	Summe	1198
S W M E 1 1 2 5 R	WMM 522R 21 Mineralgusswaschtisch Serie B	Summe	955
Aufpreis Hochglanz Korpus			40

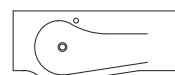
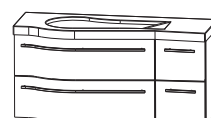

1200 mm breit

SWM-0114-1R			
1	Flächenspiegel 1400 mm	F S A 4 3 1 4 1 R	349
1	Waschtischunterschrank 900 mm	W U A 3 6 9 0 1 M	306
1	Waschtischunterschrank 500 mm	U T A 3 6 5 0 1 M	158
1	Waschtisch, Mineralguss, weiß, 1400 mm	W M M 5 1 4 R 1	179
Summe			992
S W G 8 2 1 4 1 R	WGM 514R 82 Glas Optiwhite anstatt Mineralguss	Summe	1302
S W G 8 3 1 4 1 R	WGM 514R 83 Glas Quarzitgrau anstatt Mineralguss	Summe	1302
S W M E 1 1 4 1 R	WMM 524R 21 Mineralgusswaschtisch Serie B	Summe	1013
Aufpreis Hochglanz Korpus			20

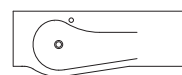
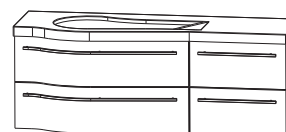
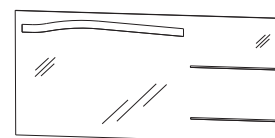

1400 mm breit

Programm 026 - Planungsbeispiele

SWM-0114-2R			
1	Spiegelschrank, Serie A	S E T 4 0 1 4 2 R	447
1	Waschtischunterschrank 900 mm	W U A 3 6 9 0 1 M	306
1	Waschtischunterschrank 500 mm	U T A 3 6 5 0 1 M	158
1	Waschtisch Mineralguss, weiß, 1400 mm	W M M 5 1 4 R 1	179
Summe			1090
S W G 8 2 1 4 2 R	WGM 514R 82 Glas Optiwhite anstatt Mineralguss	Summe	1400
S W G 8 3 1 4 2 R	WGM 514R 83 Glas Quarzitgrau anstatt Mineralguss	Summe	1400
S W M E 1 1 4 2 R	WMM 524R 21 Mineralgusswaschtisch Serie B	Summe	1111
Aufpreis Hochglanz Korpus			41

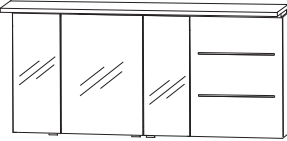
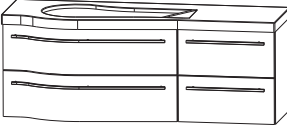
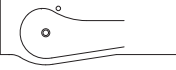
1400 mm breit

SWM-0114-3R			
1	Spiegelschrank, Serie A	S E T 4 1 1 4 2 R	382
1	Waschtischunterschrank 900 mm	W U A 3 6 9 0 1 M	306
1	Waschtischunterschrank 500 mm	U T A 3 6 5 0 1 M	158
1	Waschtisch Mineralguss, weiß, 1400 mm	W M M 5 1 4 R 1	179
Summe			1025
S W G 8 2 1 4 3 R	WGM 514R 82 Glas Optiwhite anstatt Mineralguss	Summe	1335
S W G 8 3 1 4 3 R	WGM 514R 83 Glas Quarzitgrau anstatt Mineralguss	Summe	1335
S W M E 1 1 4 3 R	WMM 524R 21 Mineralgusswaschtisch Serie B	Summe	1046
Aufpreis Hochglanz Korpus			41

1400 mm breit

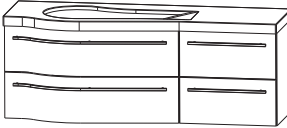
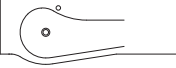
SWM-0114-4R			
1	Spiegelschrank, Serie B	S E T 4 0 1 4 3 R	348
1	Waschtischunterschrank 900 mm	W U A 3 6 9 0 1 M	306
1	Waschtischunterschrank 500 mm	U T A 3 6 5 0 1 M	158
1	Waschtisch Mineralguss, weiß, 1400 mm	W M M 5 1 4 R 1	179
Summe			991
S W G 8 2 1 4 4 R	WGM 514R 82 Glas Optiwhite anstatt Mineralguss	Summe	1301
S W G 8 3 1 4 4 R	WGM 514R 83 Glas Quarzitgrau anstatt Mineralguss	Summe	1301
S W M E 1 1 4 4 R	WMM 524R 21 Mineralgusswaschtisch Serie B	Summe	1012
Aufpreis Hochglanz Korpus			41



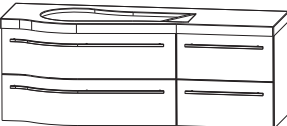
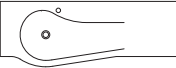

1400 mm breit

Programm 026 - Planungsbeispiele

Ident Nummern - keine Preise

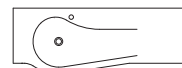
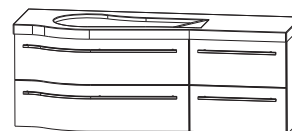
SWM-0114-5R			
1	Spiegelschrank, Serie B	S E T 4 1 1 4 3 R	361
1	Waschtischunterschrank 900 mm	W U A 3 6 9 0 1 M	306
1	Waschtischunterschrank 500 mm	U T A 3 6 5 0 1 M	158
1	Waschtisch Mineralguss, weiß, 1400 mm	W M M 5 1 4 R 1	179
Summe			1004
S W G 8 2 1 4 5 R	WGM 514R 82 Glas Optiwhite anstatt Mineralguss	Summe	1314
S W G 8 3 1 4 5 R	WGM 514R 83 Glas Quarzitgrau anstatt Mineralguss	Summe	1314
S W M E 1 1 4 5 R	WMM 524R 21 Mineralgusswaschtisch Serie B	Summe	1025
Aufpreis Hochglanz Korpus			41



1400 mm breit

SWM-0118-2			
1	Spiegelschrank, Serie A	S E T 4 0 1 8 2	589
1	Waschtischunterschrank 900 mm	W U A 3 6 9 0 1 M	306
1	Waschtischunterschrank 900 mm	W U A 3 6 9 0 1 M	306
1	Waschtisch-Mineralguss Weiß 1800 mm Doppelwaschtisch	W M M 5 1 8 D 1	228
Summe			1429
S W G 8 2 1 8 2	WGM 518D 82 Glas Optiwhite anstatt Mineralguss	Summe	1826
S W G 8 3 1 8 2	WGM 518D 83 Glas Quarzitgrau anstatt Mineralguss	Summe	1826
S W M E 1 1 8 2	WMM 528D 21 Mineralgusswaschtisch Serie B	Summe	1456
Aufpreis Hochglanz Korpus			51

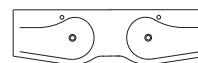
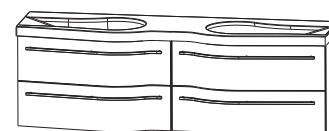
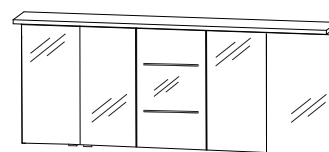

1800 mm breit

SWM-0118-3			
1	Spiegelschrank, Serie A	S E T 4 1 1 8 2	525
1	Waschtischunterschrank 900 mm	W U A 3 6 9 0 1 M	306
1	Waschtischunterschrank 900 mm	W U A 3 6 9 0 1 M	306
1	Waschtisch-Mineralguss Weiß 1800 mm Doppelwaschtisch	W M M 5 1 8 D 1	228
Summe			1365
S W G 8 2 1 8 3	WGM 518D 82 Glas Optiwhite anstatt Mineralguss	Summe	1762
S W G 8 3 1 8 3	WGM 518D 83 Glas Quarzitgrau anstatt Mineralguss	Summe	1762
S W M E 1 1 8 3	WMM 528D 21 Mineralgusswaschtisch Serie B	Summe	1392
Aufpreis Hochglanz Korpus			51

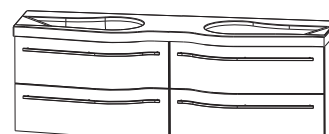
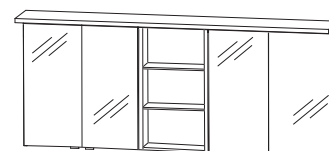

1800 mm breit

Programm 026 - Planungsbeispiele

SWM-0118-4			
1	Spiegelschrank, Serie B	S E T 4 0 1 8 3	438
1	Waschtischunterschrank 900 mm	W U A 3 6 9 0 1 M	306
1	Waschtischunterschrank 900 mm	W U A 3 6 9 0 1 M	306
1	Waschtisch-Mineralguss Weiß 1800 mm Doppelwaschtisch	W M M 5 1 8 D 1	228
Summe			1278
S W G 8 2 1 8 4	WGM 518D 82 Glas Optiwhite anstatt Mineralguss	Summe	1675
S W G 8 3 1 8 4	WGM 518D 83 Glas Quarzitgrau anstatt Mineralguss	Summe	1675
S W M E 1 1 8 4	WMM 528D 21 Mineralgusswaschtisch Serie B	Summe	1305
Aufpreis Hochglanz Korpus			51

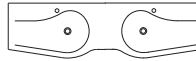
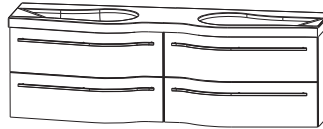
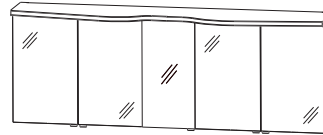

1800 mm breit

SWM-0118-5			
1	Spiegelschrank, Serie B	S E T 4 1 1 8 3	452
1	Waschtischunterschrank 900 mm	W U A 3 6 9 0 1 M	306
1	Waschtischunterschrank 900 mm	W U A 3 6 9 0 1 M	306
1	Waschtisch-Mineralguss Weiß 1800 mm Doppelwaschtisch	W M M 5 1 8 D 1	228
Summe			1292
S W G 8 2 1 8 5	WGM 518D 82 Glas Optiwhite anstatt Mineralguss	Summe	1689
S W G 8 3 1 8 5	WGM 518D 83 Glas Quarzitgrau anstatt Mineralguss	Summe	1689
S W M E 1 1 8 5	WMM 528D 21 Mineralgusswaschtisch Serie B	Summe	1319
Aufpreis Hochglanz Korpus			51

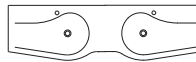
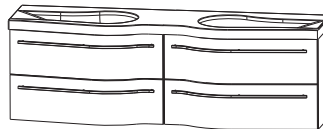
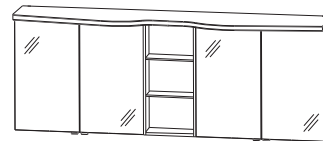

1800 mm breit

Programm 026 - Maßskizzen

WMM/WGM 509R

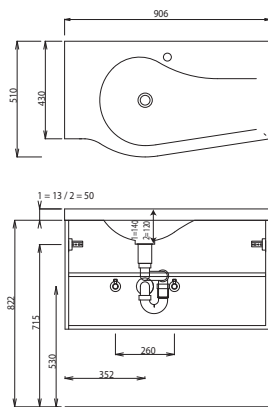

WMM/WGM 509L

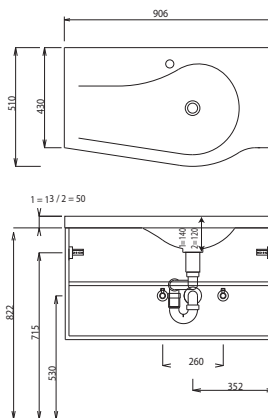

WMM/WGM 512R

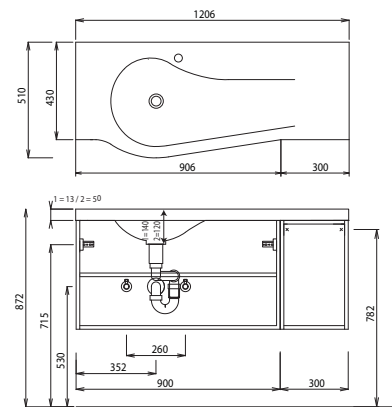

WMM/WGM 512L

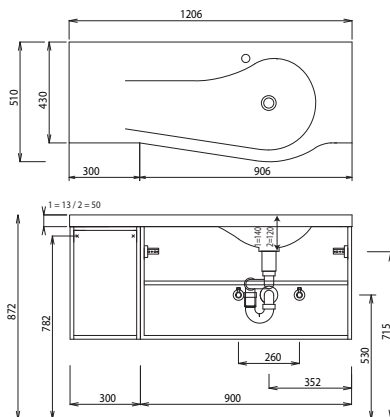

WMM/WGM 514R

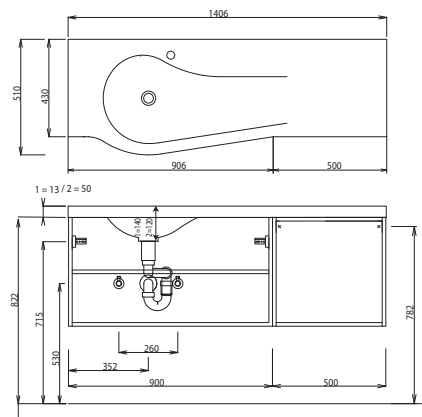

WMM/WGM 514L

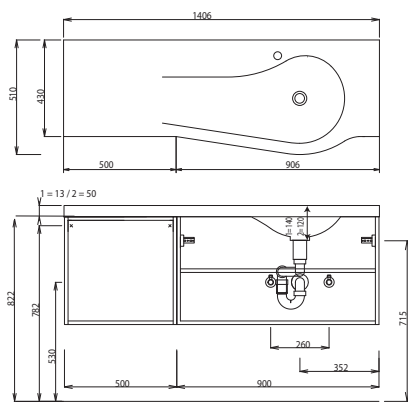

WMM/WGM 518

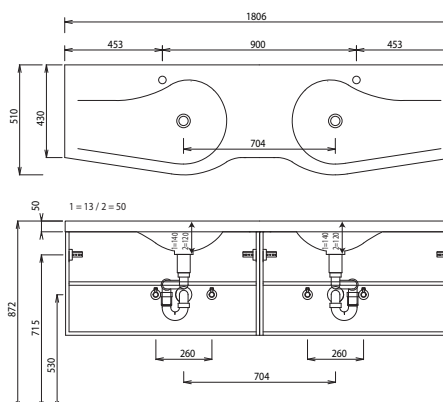

WMM 529L

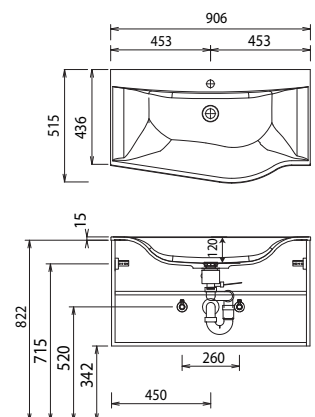

1 = Waschtisch Glas 2 = Waschtisch Mineralguss

Bei Waschtischanlagen mit Befestigungsschrauben müssen die Maße zum Bohren vor Ort, nach dem Auflegen des Waschtisches auf den Unterschrank, angezeichnet werden.

Waschtische ohne Befestigungskonsolen werden mit Silikon an der Wand und auf den Möbelseiten befestigt! Mineralguss:

Die Temperatur des Gebrauchswassers darf 55° C nicht überschreiten. Haarfärbemittel müssen bei Kontakt mit der Oberfläche innerhalb weniger Sekunden entfernt werden, um Fleckenbildung zu vermeiden.

Toleranzen:

Die Maßtoleranzen (+/- 5mm) und Ebenheitstoleranzen (DIN 18202) unterliegen den üblichen materialspezifischen Toleranzen für Baustoffe, anlehnend an die DIN 18202.

Programm 026 - Maßskizzen

WMM 529R

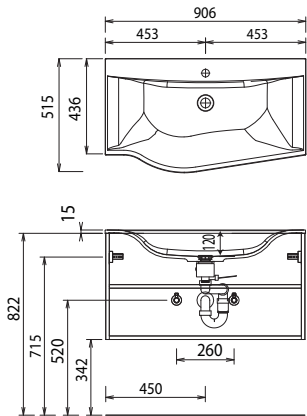

WMM 522L

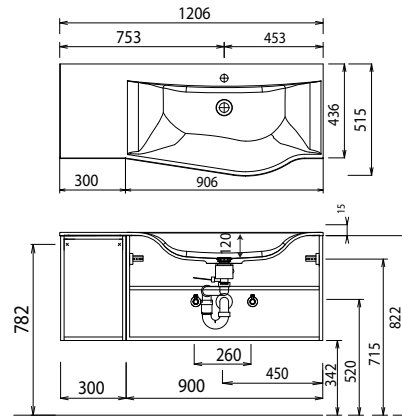

WMM 522R

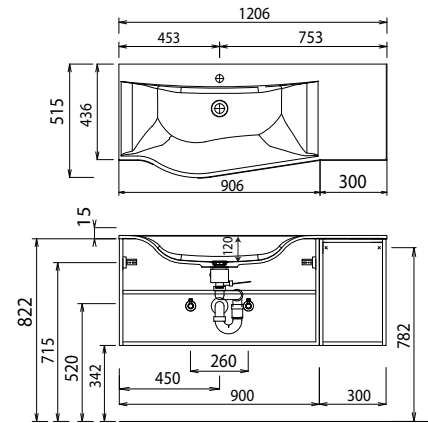

WMM 524L

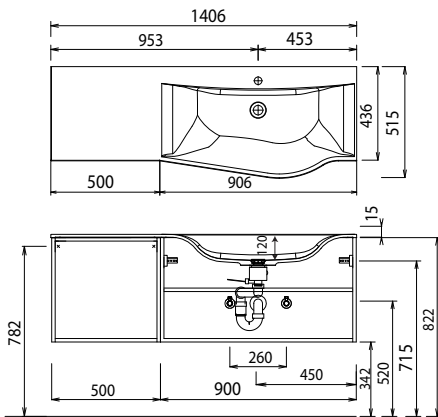

WMM 524R

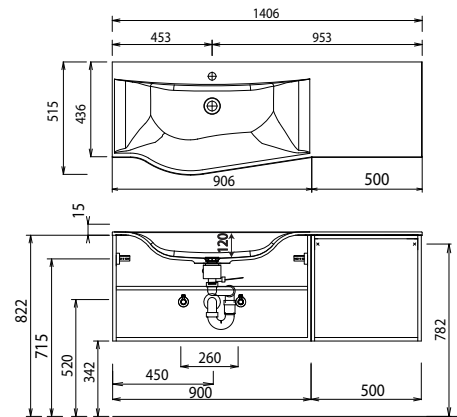

WMM 528D

Elektroanschlüsse für Spiegelschränke

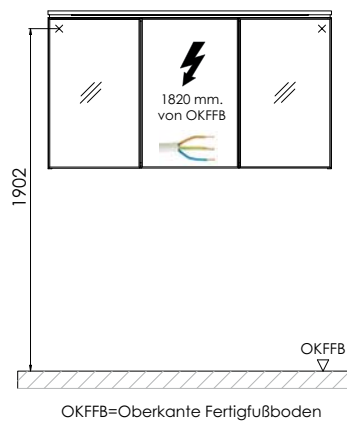
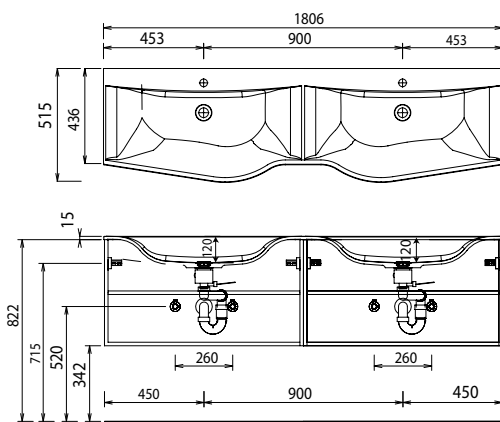

1 = Waschtisch Glas 2 = Waschtisch Mineralguss

Bei Waschtischanlagen mit Befestigungsschrauben müssen die Maße zum Bohren vor Ort, nach dem Auflegen des Waschtisches auf den Unterschrank, angezeichnet werden.

Waschtische ohne Befestigungskonsolen werden mit Silikon an der Wand und auf den Möbelseiten befestigt! Mineralguss:

Die Temperatur des Gebrauchswassers darf 55° C nicht überschreiten. Haarfärbemittel müssen bei Kontakt mit der Oberfläche innerhalb weniger Sekunden entfernt werden, um Fleckenbildung zu vermeiden.

Toleranzen:

Die Maßtoleranzen (+/- 5mm) und Ebenheitstoleranzen (DIN 18202) unterliegen den üblichen materialspezifischen Toleranzen für Baustoffe, anlehnend an die DIN 18202.