

4life



Crescendo

Programm 033



Frontdekore



Nr. 722 Polarweiß hgl.



Nr. 686 Anthrazit hgl.



Nr. 755 Hacienda Schwarz



Nr. 769 Hacienda Grau



Nr. 763 Wenge Nachbildung



Nr. 792 Ulme Nachbildung



Nr. 784 Eiche hell Nachbildung



Nr. 786 Eiche Trüffel



Nr. 794 Eiche Sand



Nr. 680 Charleston Eiche

Korpusdekore

* Hochglanz Korpus gegen Aufpreis



*Nr. 161
Weiß hgl.



*Nr. 121
Anthrazit hgl.



Nr. 160
Wenge
Nachbildung



Nr. 155
Hacienda Schwarz



Nr. 169
Hacienda Grau



Nr. 192
Ulme
Nachbildung



Nr. 184
Eiche hell
Nachbildung



Nr. 186
Eiche Trüffel



Nr. 194
Eiche Sand



Nr. 180
Charleston Eiche

Waschtischfarben

Mineralguss-Möbelwaschtische



Nr. 1
Weiß



Nr. 21
Weiß

Glas-Möbelwaschtische



Nr. 82
Optiwhite



Nr. 83
Quarzitgrau

evermite®

kratzunempfindlich
und pflegeleicht

Griffvariante



Nr. 290 Stangengriff chrom

Technik

Auszüge und Schubkästen

Nr. 554

Premium-Technik mit Dämpfung

Türen mit integriertem Dämpfungssystem

Spiegelschränke

Serie A



Serie B





Serie C

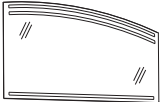
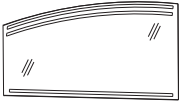

Programm 033 - Typenliste

Ident Nummern - keine Preise

Tiefenangabe entspricht der Korpus-tiefe		Tiefe in mm	Breite in mm	Höhe in mm	Artikelnummer	Anschlag	Aufpreis Hochglanz Korpus
	<p>Flächenspiegel oben abgerundet LED-Beleuchtung oben und unten 8,2 Watt / Converter 15 Watt Energieeffizienzklasse: A dimmbär über Sensor</p> <p>Höhe rechts: 640 mm Höhe links: 540 mm</p>	28	900	640	F S A 4 3 9 0 2 L	208	
	<p>Flächenspiegel oben abgerundet LED-Beleuchtung oben und unten 8,2 Watt / Converter 15 Watt Energieeffizienzklasse: A dimmbär über Sensor</p> <p>Höhe rechts: 540 mm Höhe links: 640 mm</p>	28	900	640	F S A 4 3 9 0 2 R	208	
	<p>Flächenspiegel oben abgerundet LED-Beleuchtung oben und unten 11,0 Watt / Converter 15 Watt Energieeffizienzklasse: A dimmbär über Sensor</p> <p>Höhe rechts: 640 mm Höhe links: 520 mm</p>	28	1200	640	F S A 4 3 1 2 2 L	238	
	<p>Flächenspiegel oben abgerundet LED-Beleuchtung oben und unten 11,0 Watt / Converter 15 Watt Energieeffizienzklasse: A dimmbär über Sensor</p> <p>Höhe rechts: 520 mm Höhe links: 640 mm</p>	28	1200	640	F S A 4 3 1 2 2 R	238	
	<p>Flächenspiegel oben abgerundet LED-Beleuchtung oben und unten 13,0 Watt / Converter 15 Watt Energieeffizienzklasse: A dimmbär über Sensor</p> <p>Höhe rechts: 640 mm Höhe links: 500 mm</p>	28	1400	640	F S A 4 3 1 4 2 L	258	

Programm 033 - Typenliste

Ident Nummern - keine Preise

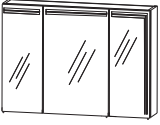
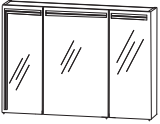
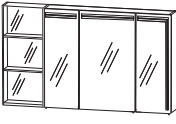
	Tiefe in mm	Breite in mm	Höhe in mm	Artikelnummer	Anschlag	Aufpreis Hochglanz Korpus
Tiefenangabe entspricht der Korpus-tiefe						
Flächenspiegel						
 <p>Flächenspiegel oben abgerundet LED-Beleuchtung oben und unten 13,0 Watt / Converter 15 Watt Energieeffizienzklasse: A dimmbar über Sensor</p> <p>Höhe rechts: 500 mm Höhe links: 640 mm</p>	28	1400	640	F S A 4 3 1 4 2 R	258	
Spiegelschränke Serie A						
 <p>inkl. Griffstifte</p> <p>Spiegelschrank 3 Spiegeltüren auf Trägerplatte LED-Beleuchtung 6,6 Watt / Converter 30 Watt Energieeffizienzklasse: A 2 Mittelwände 6 Glasfachböden 1 Schalter-Steckdosen-Element Türbreiten: 238 mm / 412 mm / 238 mm</p>	150	900	640	S 2 A 4 3 9 L 2 3	294	9
 <p>inkl. Griffstifte</p> <p>Spiegelschrank 3 Spiegeltüren auf Trägerplatte LED-Beleuchtung 6,6 Watt / Converter 30 Watt Energieeffizienzklasse: A 2 Mittelwände 6 Glasfachböden 1 Schalter-Steckdosen-Element Türbreiten: 238 mm / 412 mm / 238 mm</p>	150	900	640	S 2 A 4 3 9 R 2 3	294	9
 <p>inkl. Griffstifte</p> <p>Spiegelschrank-Set bestehend aus Spiegelschrank (S2A 439L 22) 3 Spiegeltüren auf Trägerplatte LED-Beleuchtung 6,6 Watt / Converter 30 Watt 2 Mittelwände 6 Glasfachböden 1 Schalter-Steckdosen-Element bestehend aus Regal (RG 433B 01) 2 beleuchtete Glasfachböden 2 x 1 Watt verspiegelte Rückwand Energieeffizienzklasse: A Türbreiten: 238 mm / 412 mm / 238 mm</p>	150	1200	640	S E T 4 3 1 2 2 L	365	18

Programm 033 - Typenliste

Ident Nummern - keine Preise

Tiefenangabe entspricht der Korpus-tiefe

Spiegelschränke Serie A

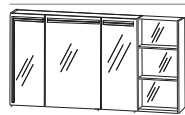

inkl. Griffstifte

Spiegelschrank-Set
bestehend aus Spiegelschrank (S2A 439R 22)
3 Spiegeltüren auf Trägerplatte
LED-Beleuchtung
6,6 Watt / Converter 30 Watt
2 Mittelwände
6 Glasfachböden
1 Schalter-Steckdosen-Element
bestehend aus Regal (RG 433B 01)
2 beleuchtete Glasfachböden
2 x 1 Watt
verspiegelte Rückwand
Energieeffizienzklasse: A
Türbreiten: 238 mm / 412 mm / 238 mm

Tiefe in mm	Breite in mm	Höhe in mm	Artikelnummer	Anschlag	Aufpreis Hochglanz Korpus
150	1200	640	S E T 4 3 1 2 2 R	365	18



inkl. Griffstifte

Spiegelschrank-Set
bestehend aus Spiegelschrank (S2A 431L 22)
3 Spiegeltüren auf Trägerplatte
LED-Beleuchtung
7 Watt / Converter 30 Watt
2 Mittelwände
6 Glasfachböden
1 Schalter-Steckdosen-Element
bestehend aus Regal (RG 434B 01)
2 beleuchtete Glasfachböden
2 X 1,5 Watt
verspiegelte Rückwand
Energieeffizienzklasse: A
Türbreiten: 238 mm / 512 mm / 238 mm

150	1400	640	S E T 4 3 1 4 2 L	385	18
-----	------	-----	-------------------	-----	----











inkl. Griffstifte

Spiegelschrank-Set
bestehend aus Spiegelschrank (S2A 431R 22)
3 Spiegeltüren auf Trägerplatte
LED-Beleuchtung
7 Watt / Converter 30 Watt
2 Mittelwände
6 Glasfachböden
1 Schalter-Steckdosen-Element
bestehend aus Regal (RG 434B 01)
2 beleuchtete Glasfachböden
2 X 1,5 Watt
verspiegelte Rückwand
Energieeffizienzklasse: A
Türbreiten: 238 mm / 512 mm / 238 mm

150	1400	640	S E T 4 3 1 4 2 R	385	18
-----	------	-----	-------------------	-----	----

Programm 033 - Typenliste

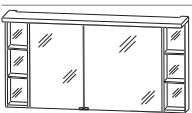
Ident Nummern - keine Preise









Tiefenangabe entspricht der Korpus-tiefe		Tiefe in mm	Breite in mm	Höhe in mm	Artikelnummer	Anschlag	Aufpreis Hochglanz Korpus
  inkl. Griffpads	Spiegelschrank 2 Doppelspiegeltüren 2 Glasfachböden 1 Schalter-Steckdosen-Element 1 Regal links 2 beleuchtete Glasfachböden 2 x 1 Watt 1 Gesimsboden mit LED-Beleuchtung 2 X 5,1 Watt / Converter 15 Watt Energieeffizienzklasse: A Türbreiten: 296 mm / 396 mm LED-Emotionbeleuchtung optional möglich	150	900	668	S 2 A 4 3 9 L 2 6		306 20
  inkl. Griffpads	Spiegelschrank 2 Doppelspiegeltüren 2 Glasfachböden 1 Schalter-Steckdosen-Element 1 Regal rechts 2 beleuchtete Glasfachböden 2 x 1 Watt 1 Gesimsboden mit LED-Beleuchtung 2 X 5,1 Watt / Converter 15 Watt Energieeffizienzklasse: A Türbreiten: 396 mm / 296 mm LED-Emotionbeleuchtung optional möglich	150	900	668	S 2 A 4 3 9 R 2 6		306 20
  Abb. = links inkl. Griffpads	Spiegelschrank 2 Doppelspiegeltüren 2 Glasfachböden 1 Schalter-Steckdosen-Element 2 Regale rechts/links 4 beleuchtete Glasfachböden 4 X 1 Watt 1 Gesimsboden mit LED-Beleuchtung 14,8 Watt / Converter 30 Watt Energieeffizienzklasse: A Türbreiten: 346 mm / 446 mm LED-Emotionbeleuchtung optional möglich	150	1200	668	S 2 A 4 3 1 2 2 6	L/R	356 20
  Abb. = links inkl. Griffpads	Spiegelschrank 2 Doppelspiegeltüren 2 Glasfachböden 1 Schalter-Steckdosen-Element 2 Regale rechts/links 4 beleuchtete Glasfachböden 4 X 1 Watt 1 Gesimsboden mit LED-Beleuchtung 18,0 Watt / Converter 30 Watt Energieeffizienzklasse: A Türbreiten: 446 mm / 546 mm LED-Emotionbeleuchtung optional möglich	150	1400	668	S 2 A 4 3 1 4 2 6	L/R	388 21

Programm 033 - Typenliste

Ident Nummern - keine Preise

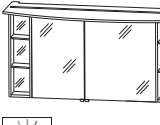

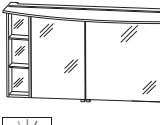

Tiefenangabe entspricht der Korpus-tiefe

Spiegelschränke Serie C

	Tiefe in mm	Breite in mm	Höhe in mm	Artikelnummer	Anschlag	Aufpreis Hochglanz Korpus	
  inkl. Griffblöcke	150	900	650	S 2 A 4 3 9 L 7 6	335	18	
<p>Spiegelschrank 2 Doppelspiegeltüren 2 Glasfachböden 1 Schalter-Steckdosen-Element 1 Regal links 2 beleuchtete Glasfachböden 2 x 1 Watt 1 LED-Flächenleuchte formgefräst 13,2 Watt / Converter 30 Watt Energieeffizienzklasse: A Türbreiten: 296 mm / 396 mm</p> <p>LED-Emotionbeleuchtung optional möglich</p>							
  inkl. Griffblöcke	150	900	650	S 2 A 4 3 9 R 7 6	335	18	
<p>Spiegelschrank 2 Doppelspiegeltüren 2 Glasfachböden 1 Schalter-Steckdosen-Element 1 Regal rechts 2 beleuchtete Glasfachböden 2 x 1 Watt 1 LED-Flächenleuchte formgefräst 13,2 Watt / Converter 30 Watt Energieeffizienzklasse: A Türbreiten: 396 mm / 296 mm</p> <p>LED-Emotionbeleuchtung optional möglich</p>							
  Abb. = links inkl. Griffblöcke	150	1200	650	S 2 A 4 3 1 2 7 6	L/R	390	18
<p>Spiegelschrank 2 Doppelspiegeltüren 2 Glasfachböden 1 Schalter-Steckdosen-Element 2 Regale rechts/links 4 beleuchtete Glasfachböden 4 X 1 Watt 1 LED-Flächenleuchte formgefräst 17,83 Watt / Converter 30 Watt Energieeffizienzklasse: A Türbreiten: 346 mm / 446 mm</p> <p>LED-Emotionbeleuchtung optional möglich</p>							
  Abb. = links inkl. Griffblöcke	150	1400	650	S 2 A 4 3 1 4 7 6	L/R	425	18
<p>Spiegelschrank 2 Doppelspiegeltüren 2 Glasfachböden 1 Schalter-Steckdosen-Element 2 Regale rechts/links 4 beleuchtete Glasfachböden 4 X 1 Watt 1 LED-Flächenleuchte formgefräst 20,9 Watt / Converter 30 Watt Energieeffizienzklasse: A Türbreiten: 446 mm / 546 mm</p> <p>LED-Emotionbeleuchtung optional möglich</p>							





Programm 033 - Typenliste

Ident Nummern - keine Preise

Tiefenangabe entspricht der Korpus-tiefe		Tiefe in mm	Breite in mm	Höhe in mm	Artikelnummer		Anschlag	Aufpreis Hochglanz Korpus
 Mineralguss Waschtisch, 900 mm Mineralguss		540	906	30	SWM 1 0 9 L	1		155
		540	906	30	SWM 1 0 9 L 2	1		169
evermite Farbton Weiß inkl. verdecktem Überlaufsystem in chrom kombinierbar mit WUA 3690 09 L								
 Mineralguss Waschtisch, 900 mm Mineralguss		540	906	30	SWM 1 0 9 R	1		155
		540	906	30	SWM 1 0 9 R 2	1		169
evermite Farbton Weiß inkl. verdecktem Überlaufsystem in chrom kombinierbar mit WUA 3690 09 R								
 Mineralguss Waschtisch, 1200 mm Mineralguss		560	1206	30	SWM 1 1 2 L	1		169
		560	1206	30	SWM 1 1 2 L 2	1		184
evermite Farbton Weiß inkl. verdecktem Überlaufsystem in chrom kombinierbar mit WUA 3612 09 L								
 Mineralguss Waschtisch, 1200 mm Mineralguss		560	1206	30	SWM 1 1 2 R	1		169
		560	1206	30	SWM 1 1 2 R 2	1		184
evermite Farbton Weiß inkl. verdecktem Überlaufsystem in chrom kombinierbar mit WUA 3612 09 R								
 Mineralguss Waschtisch, 1400 mm Mineralguss		560	1406	30	SWM 1 1 4 L	1		181
		560	1406	30	SWM 1 1 4 L 2	1		197
evermite Farbton Weiß inkl. verdecktem Überlaufsystem in chrom kombinierbar mit WUA 3614 09 L								

Programm 033 - Typenliste

Ident Nummern - keine Preise

Tiefenangabe entspricht der Korpus-tiefe		Tiefe in mm	Breite in mm	Höhe in mm	Artikelnummer	Anschlag	Aufpreis Hochglanz Korpus
Mineralguss und evermite - Möbelwaschtische							
 Mineralguss Waschtisch, 1400 mm Mineralguss		560	1406	30	SWM 1 1 4 R 1	181	
	evermite Farbton Weiß inkl. verdecktem Überlaufsystem in chrom kombinierbar mit WUA 3614 09 R	560	1406	30	SWM 1 1 4 R 2 1	197	
Glas - Möbelwaschtische							
 Glaswaschtisch, 900 mm Farbton Optiwhite Farbton Quarzitgrau inkl. verdecktem Überlaufsystem in chrom kombinierbar mit WUA 3690 09 L Neutralvernetzendes Silikon mitbestellen, siehe Zubehör - PZ 1235		540	906	12	SWG 1 0 9 L 8 2	329	
		540	906	12	SWG 1 0 9 L 8 3	329	
 Glaswaschtisch, 900 mm Farbton Optiwhite Farbton Quarzitgrau inkl. verdecktem Überlaufsystem in chrom kombinierbar mit WUA 3690 09 R Neutralvernetzendes Silikon mitbestellen, siehe Zubehör - PZ 1235		540	906	12	SWG 1 0 9 R 8 2	329	
		540	906	12	SWG 1 0 9 R 8 3	329	
 Glaswaschtisch, 1200 mm Farbton Optiwhite Farbton Quarzitgrau inkl. verdecktem Überlaufsystem in chrom kombinierbar mit WUA 3612 09 L Neutralvernetzendes Silikon mitbestellen, siehe Zubehör - PZ 1235		560	1206	12	SWG 1 1 2 L 8 2	393	
		560	1206	12	SWG 1 1 2 L 8 3	393	





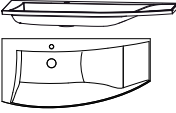
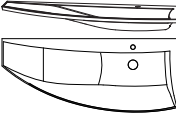
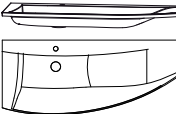
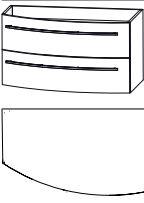
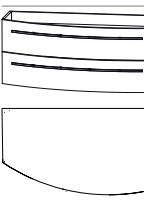

Programm 033 - Typenliste

Ident Nummern - keine Preise

Tiefenangabe entspricht der Korpus-tiefe		Tiefe in mm	Breite in mm	Höhe in mm	Artikelnummer	Anschlag	Aufpreis Hochglanz Korpus	
Glas - Möbelwaschtische								
	Glaswaschtisch, 1200 mm							
	Farbton Optiwhite Farbton Quarzitgrau inkl. verdecktem Überlaufsystem in chrom kombinierbar mit WUA 3612 09 R Neutralvernetzendes Silikon mitbestellen, siehe Zubehör - PZ 1235	560	1206	12	SWG 1 1 2 R 8 2		393	
		560	1206	12	SWG 1 1 2 R 8 3		393	
	Glaswaschtisch, 1400 mm							
	Farbton Optiwhite Farbton Quarzitgrau inkl. verdecktem Überlaufsystem in chrom kombinierbar mit WUA 3614 09 L Neutralvernetzendes Silikon mitbestellen, siehe Zubehör - PZ 1235	560	1406	12	SWG 1 1 4 L 8 2		462	
		560	1406	12	SWG 1 1 4 L 8 3		462	
	Glaswaschtisch, 1400 mm							
	Farbton Optiwhite Farbton Quarzitgrau inkl. verdecktem Überlaufsystem in chrom kombinierbar mit WUA 3614 09 R Neutralvernetzendes Silikon mitbestellen, siehe Zubehör - PZ 1235	560	1406	12	SWG 1 1 4 R 8 2		462	
		560	1406	12	SWG 1 1 4 R 8 3		462	
Waschtischunterschranke								
	Waschtischunterschrank							
	1 Metallauszug mit Einzugsdämpfung und Reling 1 Metallauszug mit Einzugsdämpfung und Siphonausschnitt 1 Raumspar-siphon seitliche Korpus-tiefe - schmal = 300 mm seitliche Korpus-tiefe - breit = 470 mm	470	900	480	WUA 3 6 9 0 0 9	L/R	298	10
Abb. = links								
	Waschtischunterschrank							
	1 Metallauszug mit Einzugsdämpfung und Reling 1 Metallauszug mit Einzugsdämpfung und Siphonausschnitt 1 Raumspar-siphon seitliche Korpus-tiefe - schmal = 300 mm seitliche Korpus-tiefe - breit = 470 mm	470	1200	480	WUA 3 6 1 2 0 9	L/R	362	10
Abb. = links								



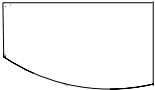



Programm 033 - Typenliste

Ident Nummern - keine Preise

Tiefenangabe entspricht der Korpus-tiefe		Tiefe in mm	Breite in mm	Höhe in mm	Artikelnummer	Anschlag	Aufpreis Hochglanz Korpus
<h2>Waschtischunterschränke</h2>   <p>Abb. = links</p>		470	1400	480	W U A 3 6 1 4 0 9	L/R	382 10
<p>Waschtischunterschrank 1 Metallauszug mit Einzugsdämpfung und Reling 1 Metallauszug mit Einzugsdämpfung und Siphonausschnitt 1 innenliegendes Fach inkl. Glasfachboden (Breite 200 mm) 1 Raumsparsiphon seitliche Korpus-tiefe - schmal = 160 mm seitliche Korpus-tiefe - breit = 470 mm</p>							
<h2>Universal-Waschtischunterschrank</h2> 		300	600	336	W U A 2 1 6 A		76 6
<p>Universal-Waschtischunterschrank 2 Türen Abdeckplatte mit Siphonausschnitt für freihängende Waschtische</p>							
<h2>Ergänzungsschränke</h2>   <p>Abb. = links</p>		425	400	510	U T A 3 6 4 A M 9	L/R	223 10
<p>Unterschrank mit Mineralguss-Ablageplatte 2 Metallauszüge mit Einzugsdämpfung und Reling seitliche Korpus-tiefe - schmal = 300 mm seitliche Korpus-tiefe - breit = 425 mm Abbildung links, zu rechtem Waschtischunterschrank Montageabstand 150 mm</p>							
  <p>Abb. = links</p>		425	400	510	U T A 3 1 4 A M 9	L/R	127 10
<p>Unterschrank mit Mineralguss-Ablageplatte 1 Tür 1 Glasfachboden seitliche Korpus-tiefe - schmal = 300 mm seitliche Korpus-tiefe - breit = 425 mm Abbildung links, zu rechtem Waschtischunterschrank Montageabstand 150 mm</p>							

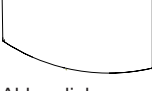
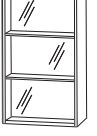

Programm 033 - Typenliste

Ident Nummern - keine Preise

Tiefenangabe entspricht der Korpusstiefe		Tiefe in mm	Breite in mm	Höhe in mm	Artikelnummer	Anschlag	Aufpreis Hochglanz Korpus
Ergänzungsschränke							
	Unterschrank mit Mineralguss-Ablageplatte evermite 2 Metallauszüge mit Einzugsdämpfung und Reling seitliche Korpusstiefe - schmal = 300 mm seitliche Korpusstiefe - breit = 425 mm	425	400	510	U T A 3 6 4 A 2 1	L/R	228 10
	Abbildung links, zu rechtem Waschtischunterschrank Montageabstand 150 mm						
Abb. = links							
	Unterschrank mit Mineralguss-Ablageplatte evermite 1 Tür 1 Glasfachboden seitliche Korpusstiefe - schmal = 300 mm seitliche Korpusstiefe - breit = 425 mm	425	400	510	U T A 3 1 4 A 2 1	L/R	132 10
	Abbildung links, zu rechtem Waschtischunterschrank Montageabstand 150 mm						
Abb. = links							
	Unterschrank mit Glas-Ablageplatte Farbton Optiwhite Farbton Quarzitgrau 2 Metallauszüge mit Einzugsdämpfung und Reling seitliche Korpusstiefe - schmal = 300 mm seitliche Korpusstiefe - breit = 425 mm	425 425	400 400	492 492	U T A 3 6 4 A 8 2 U T A 3 6 4 A 8 3	L/R L/R	223 10 223 10
	Abbildung links, zu rechtem Waschtischunterschrank Montageabstand 150 mm						
Abb. = links							
	Unterschrank mit Glas-Ablageplatte Farbton Optiwhite Farbton Quarzitgrau 1 Tür 1 Glasfachboden seitliche Korpusstiefe - schmal = 300 mm seitliche Korpusstiefe - breit = 425 mm	425 425	400 400	492 492	U T A 3 1 4 A 8 2 U T A 3 1 4 A 8 3	L/R L/R	127 10 127 10
	Abbildung links, zu rechtem Waschtischunterschrank Montageabstand 150 mm						
Abb. = links							
	Regal 2 beleuchtete Glasfachböden 2 X 1,5 Watt Energieeffizienzklasse: A verspiegelte Rückwand	150	400	640	R G 4 3 4 B 0 1		79 9
	Wenn das Regal separat montiert bzw. einzeln geschaltet werden soll, wird noch der Converter PZ 1062 und der Sensorschalter PZ 1066 zusätzlich benötigt.						

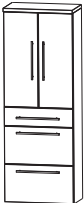

Programm 033 - Typenliste

Ident Nummern - keine Preise

Tiefenangabe entspricht der Korpus-tiefe		Tiefe in mm	Breite in mm	Höhe in mm	Artikelnummer	Anschlag	Aufpreis Hochglanz Korpus	
	Hochschrank 1 Tür 2 Glasfachböden (o.) 2 Metallauszüge mit Einzugsdämpfung 1 Metallschubkasten mit Einzugsdämpfung 1 Abdeckplatte 330 mm tief	300	300	1628	HNA093A7M	L/R	211	19
		300	400	1628	HNA094A7M	L/R	231	20
	Hochschrank 2 Türen 2 Glasfachböden (o.) 2 Metallauszüge mit Einzugsdämpfung 1 Metallschubkasten mit Einzugsdämpfung 1 Abdeckplatte 330 mm tief	300	600	1628	HNA096A7M		305	21
	Hochschrank 1 Alu Rahmentür 2 Glasfachböden (o.) 2 Metallauszüge mit Einzugsdämpfung 1 Metallschubkasten mit Einzugsdämpfung 1 Abdeckplatte 330 mm tief	300	300	1628	HNA093B7M	L/R	247	19
	Hochschrank 2 Alu Rahmentüren 2 Glasfachböden (o.) 2 Metallauszüge mit Einzugsdämpfung 1 Metallschubkasten mit Einzugsdämpfung 1 Abdeckplatte 330 mm tief	300	600	1628	HNA096B7M		377	21

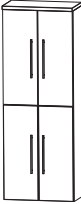

Programm 033 - Typenliste

Ident Nummern - keine Preise

Tiefenangabe entspricht der Korpus-tiefe		Tiefe in mm	Breite in mm	Höhe in mm	Artikelnummer	Anschlag	Aufpreis Hochglanz Korpus
	Hochschrank 2 Türen 2 Glasfachböden (o.) 2 Glasfachböden (u.) 1 Abdeckplatte 330 mm tief	300	300	1628	H N A 0 3 3 A	7 L/R	140 19
		300	400	1628	H N A 0 3 4 A	7 L/R	156 20
	Maßvariabel: Bitte das Tiefenmaß mit angeben.	150-300	300	1628	H V A 0 3 3 0	L/R	174 19
	Ablageplatte wird entsprechend der Schranktiefe ange- passt.	150-300	400	1628	H V A 0 3 4 0	L/R	190 20
	Hochschrank 4 Türen 2 Glasfachböden (o.) 2 Glasfachböden (u.) 1 Abdeckplatte 330 mm tief	300	600	1628	H N A 0 3 6 A	7	226 21
	Maßvariabel: Bitte das Tiefenmaß mit angeben. Ablageplatte wird entsprechend der Schranktiefe ange- passt.	150-300	600	1628	H V A 0 3 6 0		260 21
	Hochschrank 1 Alu Rahmentür 1 Tür 2 Glasfachböden (o.) 2 Glasfachböden (u.) 1 Abdeckplatte 330 mm tief	300	300	1628	H N A 0 3 3 B	7 L/R	176 19
	Maßvariabel: Bitte das Tiefenmaß mit angeben. Ablageplatte wird entsprechend der Schranktiefe ange- passt.	150-300	300	1628	H V A 0 3 3 1	L/R	210 19
	Hochschrank 2 Alu Rahmentüren 2 Türen 2 Glasfachböden (o.) 2 Glasfachböden (u.) 1 Abdeckplatte 330 mm tief	300	600	1628	H N A 0 3 6 B	7	298 21
	Maßvariabel: Bitte das Tiefenmaß mit angeben. Ablageplatte wird entsprechend der Schranktiefe ange- passt.	150-300	600	1628	H V A 0 3 6 1		332 21

Programm 033 - Typenliste

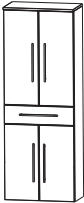



Ident Nummern - keine Preise

Tiefenangabe entspricht der Korpus-tiefe		Tiefe in mm	Breite in mm	Höhe in mm	Artikelnummer	Anschlag	Aufpreis Hochglanz Korpus
	Hochschrank 1 Tür	300	300	1628	H N A 0 5 3 A 7 M	L/R	166 19
	2 Glasfachböden (o.) 1 Metallschubkasten mit Einzugsdämpfung 1 Tür 1 Glasfachboden (u.) 1 Abdeckplatte 330 mm tief	300	400	1628	H N A 0 5 4 A 7 M	L/R	183 20
	Hochschrank 2 Türen	300	600	1628	H N A 0 5 6 A 7 M		247 21
	2 Glasfachböden (o.) 1 Metallschubkasten mit Einzugsdämpfung 2 Türen 1 Glasfachboden (u.) 1 Abdeckplatte 330 mm tief						
	Hochschrank 1 Alu Rahmentür	300	300	1628	H N A 0 5 3 B 7 M	L/R	202 19
	2 Glasfachböden (o.) 1 Metallschubkasten mit Einzugsdämpfung 1 Tür 1 Glasfachboden (u.) 1 Abdeckplatte 330 mm tief						
	Hochschrank 2 Alu Rahmentüren	300	600	1628	H N A 0 5 6 B 7 M		319 21
	2 Glasfachböden (o.) 1 Metallschubkasten mit Einzugsdämpfung 2 Türen 1 Glasfachboden (u.) 1 Abdeckplatte 330 mm tief						

Programm 033 - Typenliste



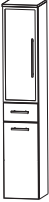

Ident Nummern - keine Preise

Tiefenangabe entspricht der Korpusstiefe

	Tiefe in mm	Breite in mm	Höhe in mm	Artikelnummer	Anschlag	Aufpreis Hochglanz Korpus
 <p>Hochschrank mit Wäschekippe 1 Tür 2 Glasfachböden 1 Metallschubkasten mit Einzugsdämpfung 1 Wäschekippe 1 Abdeckplatte 330 mm tief</p>	300	300	1628	H N A 0 5 3 A 7 W	L/R	180
	300	400	1628	H N A 0 5 4 A 7 W	L/R	198
 <p>Hochschrank mit Wäschekippe 2 Türen 2 Glasfachböden 1 Metallschubkasten mit Einzugsdämpfung 1 Wäschekippe 1 Abdeckplatte 330 mm tief</p>	300	600	1628	H N A 0 5 6 A 7 W		270
 <p>Hochschrank mit Wäschekippe 1 Alu Rahmentür 2 Glasfachböden 1 Metallschubkasten mit Einzugsdämpfung 1 Wäschekippe 1 Abdeckplatte 330 mm tief</p>	300	300	1628	H N A 0 5 3 B 7 W	L/R	216
 <p>Hochschrank mit Wäschekippe 2 Alu Rahmentüren 2 Glasfachböden 1 Metallschubkasten mit Einzugsdämpfung 1 Wäschekippe 1 Abdeckplatte 330 mm tief</p>	300	600	1628	H N A 0 5 6 B 7 W		342

Programm 033 - Typenliste

Ident Nummern - keine Preise

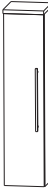



Tiefenangabe entspricht der Korpus-tiefe		Tiefe in mm	Breite in mm	Höhe in mm	Artikelnummer	Anschlag	Aufpreis Hochglanz Korpus
	Mittelschrank 1 Tür	300	300	1308	M N A 8 8 3 A 7 M	L/R	170 17
	2 Glasfachböden (o.) 1 Metallauszug mit Einzugsdämpfung 1 Metallschubkasten mit Einzugsdämpfung 1 Abdeckplatte 330 mm tief	300	400	1308	M N A 8 8 4 A 7 M	L/R	186 18
	Mittelschrank 2 Türen	300	600	1308	M N A 8 8 6 A 7 M		248 18
	2 Glasfachböden (o.) 1 Metallauszug mit Einzugsdämpfung 1 Metallschubkasten mit Einzugsdämpfung 1 Abdeckplatte 330 mm tief						
	Mittelschrank 1 Alu Rahmentür	300	300	1308	M N A 8 8 3 B 7 M	L/R	206 17
	2 Glasfachböden (o.) 1 Metallauszug mit Einzugsdämpfung 1 Metallschubkasten mit Einzugsdämpfung 1 Abdeckplatte 330 mm tief						
	Mittelschrank 2 Alu Rahmentüren	300	600	1308	M N A 8 8 6 B 7 M		320 18
	2 Glasfachböden (o.) 1 Metallauszug mit Einzugsdämpfung 1 Metallschubkasten mit Einzugsdämpfung 1 Abdeckplatte 330 mm tief						
	Mittelschrank 1 Tür	300	300	1308	M N A 8 1 3 A	7 L/R	111 17
	4 Glasfachböden	300	400	1308	M N A 8 1 4 A	7 L/R	123 18
	1 Abdeckplatte 330 mm tief						
	Maßvariabel: Bitte das Tiefenmaß mit angeben. Ablageplatte wird entsprechend der Schranktiefe ange- passt.	150-300	300	1308	M V A 8 1 3 0	L/R	141 17
	150-300	400	1308	M V A 8 1 4 0	L/R	153 18	

Programm 033 - Typenliste

Ident Nummern - keine Preise







Tiefenangabe entspricht der Korpus-tiefe

Mittelschränke

	Tiefe in mm	Breite in mm	Höhe in mm	Artikelnummer	Anschlag	Aufpreis Hochglanz Korpus
 <p>Mittelschrank 2 Türen 4 Glasfachböden 1 Abdeckplatte 330 mm tief</p> <p>Maßvariabel: Bitte das Tiefenmaß mit angeben. Ablageplatte wird entsprechend der Schranktiefe ange- passt.</p>	300	600	1308	M N A 8 1 6 A 7		173 18
	150-300	600	1308	M V A 8 1 6 0		203 18
 <p>Mittelschrank 1 Alu Rahmentür 4 Glasfachböden 1 Abdeckplatte 330 mm tief</p> <p>Maßvariabel: Bitte das Tiefenmaß mit angeben. Ablageplatte wird entsprechend der Schranktiefe ange- passt.</p>	300	300	1308	M N A 8 1 3 B 7	L/R	151 17
	150-300	300	1308	M V A 8 1 3 1	L/R	181 17
 <p>Mittelschrank 2 Alu Rahmentüren 4 Glasfachböden 1 Abdeckplatte 330 mm tief</p> <p>Maßvariabel: Bitte das Tiefenmaß mit angeben. Ablageplatte wird entsprechend der Schranktiefe ange- passt.</p>	300	600	1308	M N A 8 1 6 B 7		253 18
	150-300	600	1308	M V A 8 1 6 1		283 18
 <p>Mittelschrank mit Innenschubkästen 1 Tür 2 Metall-Innenschubkästen mit Einzugsdämpfung 1 Glasfachboden 1 Abdeckplatte 330 mm tief</p>	300	300	1308	M N A 8 4 3 A 7	L/R	161 17
	300	400	1308	M N A 8 4 4 A 7	L/R	177 18
 <p>Mittelschrank mit Innenschubkästen 2 Türen 2 Metall-Innenschubkästen mit Einzugsdämpfung 1 Glasfachboden 1 Abdeckplatte 330 mm tief</p>	300	600	1308	M N A 8 4 6 A 7		235 18





Programm 033 - Typenliste

Ident Nummern - keine Preise

Tiefenangabe entspricht der Korpus-tiefe		Tiefe in mm	Breite in mm	Höhe in mm	Artikelnummer	Anschlag	Aufpreis Hochglanz Korpus
	Highboard 1 Tür 2 Glasfachböden 1 Abdeckplatte 330 mm tief	300	300	828	H B A 5 1 3 A	7 L/R	78 12
		300	400	828	H B A 5 1 4 A	7 L/R	89 13
	Maßvariabel: Bitte das Tiefenmaß mit angeben. Ablageplatte wird entsprechend der Schranktiefe ange- passt.	150-300	300	828	H B V A 5 1 3	L/R	97 12
		150-300	400	828	H B V A 5 1 4	L/R	111 13
	Highboard 2 Türen 2 Glasfachböden 1 Abdeckplatte 330 mm tief	300	600	828	H B A 5 1 6 A	7	124 13
	Maßvariabel: Bitte das Tiefenmaß mit angeben. Ablageplatte wird entsprechend der Schranktiefe ange- passt.	150-300	600	828	H B V A 5 1 6		149 13
	Highboard 1 Alu Rahmentür 2 Glasfachböden 1 Abdeckplatte 330 mm tief	300	300	828	H B A 5 1 3 B	7 L/R	114 12
	Maßvariabel: Bitte das Tiefenmaß mit angeben. Ablageplatte wird entsprechend der Schranktiefe ange- passt.	150-300	300	828	H B V A 5 1 3	1 L/R	133 12
	Highboard 2 Alu Rahmentüren 2 Glasfachböden 1 Abdeckplatte 330 mm tief	300	600	828	H B A 5 1 6 B	7	196 13
	Maßvariabel: Bitte das Tiefenmaß mit angeben. Ablageplatte wird entsprechend der Schranktiefe ange- passt.	150-300	600	828	H B V A 5 1 6	1	221 13
	Highboard 1 Metallschubkasten mit Einzugsdämpfung 2 Metallauszüge mit Einzugsdämpfung 1 Abdeckplatte 330 mm tief	300	300	828	H B A 5 6 3 A 7 M		170 12
		300	400	828	H B A 5 6 4 A 7 M		185 13
	Highboard 1 Metallschubkasten mit Einzugsdämpfung 2 Metallauszüge mit Einzugsdämpfung 1 Abdeckplatte 330 mm tief	300	600	828	H B A 5 6 6 A 7 M		224 13

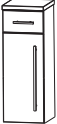

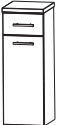
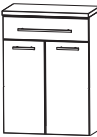



Programm 033 - Typenliste

Ident Nummern - keine Preise

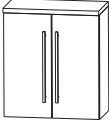
Tiefenangabe entspricht der Korpustiefe		Tiefe in mm	Breite in mm	Höhe in mm	Artikelnummer	Anschlag	Aufpreis Hochglanz Korpus
Highboards							
	Highboard 1 Metallschubkasten mit Einzugsdämpfung	300	300	828	H B A 5 5 3 A 7 M	L/R	109 12
	1 Tür 1 Glasfachboden 1 Abdeckplatte 330 mm tief	300	400	828	H B A 5 5 4 A 7 M	L/R	123 13
	Highboard 1 Metallschubkasten mit Einzugsdämpfung 2 Türen 1 Glasfachboden 1 Abdeckplatte 330 mm tief	300	600	828	H B A 5 5 6 A 7 M		153 13
	Highboard mit Wäschekippe 1 Metallschubkasten mit Einzugsdämpfung	300	300	828	H B A 5 5 3 A 7 W		123 12
	1 Wäschekippe 1 Abdeckplatte 330 mm tief	300	400	828	H B A 5 5 4 A 7 W		138 13
	Highboard mit Wäschekippe 1 Metallschubkasten mit Einzugsdämpfung 1 Wäschekippe 1 Abdeckplatte 330 mm tief	300	600	828	H B A 5 5 6 A 7 W		176 13
Oberschränke							
	Oberschrank 1 Tür	150	300	668	O G A 4 1 3 A	7 L/R	55 10
	1 Glasfachboden 1 Abdeckplatte 180 mm tief	150	400	668	O G A 4 1 4 A	7 L/R	65 11
	Maßvariabel: Bitte das Tiefenmaß mit angeben.	150-300	300	668	O V A 4 1 3 0	L/R	77 10
	Ablageplatte wird entsprechend der Schranktiefe angepasst.	150-300	400	668	O V A 4 1 4 0	L/R	87 11

Programm 033 - Typenliste

Ident Nummern - keine Preise

Tiefenangabe entspricht der Korpus-tiefe		Tiefe in mm	Breite in mm	Höhe in mm	Artikelnummer	Anschlag	Aufpreis Hochglanz Korpus
Oberschränke							
	Oberschränk 2 Türen 1 Glasfachboden 1 Abdeckplatte 180 mm tief	150	600	668	O G A 4 1 6 A 7		95 11
	Maßvariabel: Bitte das Tiefenmaß mit angeben. Ablageplatte wird entsprechend der Schranktiefe ange- passt.	150-300	600	668	O V A 4 1 6 0		117 11
	Oberschränk 1 Klapptür 1 Abdeckplatte 260 mm tief	230	600	348	O M A 2 1 6 A 7 K		73 6
Unterschränke							
	Unterschränk 1 Metallschubkasten mit Einzugsdämpfung 1 Tür 1 Abdeckplatte 330 mm tief	300 300	300 400	508 508	U N A 3 2 3 A 7 M U N A 3 2 4 A 7 M	L/R L/R	85 8 96 9
	Unterschränk 1 Metallschubkasten mit Einzugsdämpfung 2 Türen 1 Abdeckplatte 330 mm tief	300	600	508	U N A 3 2 6 A 7 M		118 10
	Unterschränk 1 Metallschubkasten mit Einzugsdämpfung 1 Metallauszug mit Einzugsdämpfung 1 Abdeckplatte 330 mm tief	300 300	300 400	508 508	U N A 3 4 3 A 7 M U N A 3 4 4 A 7 M		112 8 124 9
	Unterschränk 1 Metallschubkasten mit Einzugsdämpfung 1 Metallauszug mit Einzugsdämpfung 1 Abdeckplatte 330 mm tief	300	600	508	U N A 3 4 6 A 7 M		160 10

Programm 033 - Typenliste

Ident Nummern - keine Preise

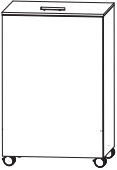
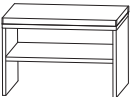
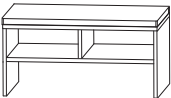
Tiefenangabe entspricht der Korpusstiefe		Tiefe in mm	Breite in mm	Höhe in mm	Artikelnummer	Anschlag	Aufpreis Hochglanz Korpus
Unterschränke							
	Unterschrank 1 Klapptür 1 Abdeckplatte 260 mm tief	230	600	348	U M A 2 1 6 A 7 K	73	6
Wäscherolli							
	Wäscherolli 1 Klappdeckel, inkl. Dämpfung 1 herausnehmbarer Wäschesack, waschbar 4 Rollen (2 feststellbar) Farbvariante entspricht der Korpusfarbe Höhenangabe inkl. Rollen (100 mm)	470	470	756	W R S 4 0 4 7	96	16
Sitzbänke							
	Sitzbank 1 Ablagefach 1 Sitzkissen aus Kunstleder in creme-weiß Farbvariante entspricht der Korpusfarbe	450	600	458	S E T B A N K 6	100	20
	Sitzbank 2 Ablagefächer 1 Sitzkissen aus Kunstleder in creme-weiß Farbvariante entspricht der Korpusfarbe	450	900	458	S E T B A N K 9	128	24

Programm 033 - Typenliste

Ident Nummern - keine Preise

Tiefenangabe entspricht der Korpusstiefe		Tiefe in mm	Breite in mm	Höhe in mm	Artikelnummer	Anschlag	Aufpreis Hochglanz Korpus
Steckboarde							
	Steckboard 300 mm, rundum mit ABS-Dickkante	150	300	28	S B G 6 0 3 0		12 1
	Steckboard 400 mm, rundum mit ABS-Dickkante	150	400	28	S B G 6 0 4 0		14 1
	Steckboard 600 mm, rundum mit ABS-Dickkante	150	600	28	S B G 6 0 6 0		19 2
	Steckboard 900 mm, rundum mit ABS-Dickkante	150	900	28	S B G 6 0 9 0		27 3
	Steckboard 1200 mm, rundum mit ABS-Dickkante	150	1200	28	S B G 6 0 1 2		34 3
	Steckboard 1400 mm, rundum mit ABS-Dickkante	150	1400	28	S B G 6 0 1 4		38 4
Farbvariante entspricht dem Korpusdekor							
Zubehör							
	Neutralvernetzendes Silikon für Glaswaschtische 310 ml Kartusche				P Z 1 2 3 5		3
							
	Handtuchhalter chrom glänzend nach vorne geöffnet zur Montage am Korpus Korpustiefe beachten!	390	60		P Z 1 1 2 4 1		11
	Handtuchhalter chrom glänzend zur Montage am Korpus Korpustiefe beachten!	384	57		P Z 1 1 2 0 1		10
	Handtuchhalter chrom glänzend zweiarmig nach vorne geöffnet zur Montage am Korpus Korpustiefe beachten!	390	110	30	P Z 1 1 2 8 1		18







Programm 033 - Typenliste

Ident Nummern - keine Preise

Tiefenangabe entspricht der Korpusstiefe		Tiefe in mm	Breite in mm	Höhe in mm	Artikelnummer	Anschlag	Aufpreis Hochglanz Korpus
	Griffblock für Spiegelschranktür für S2A 4675 08, S2A 4690 08, S2A 4612 08 chrom zum Aufkleben an Doppelspiegeltüren Bitte pro Tür einen Spiegelgriff mitbestellen!				P Z 1 1 2 5		3
	Griffblock für Spiegelschranktür für S2A 4375 46, S2A 4390 46, S2A 4612 46 S2A 437A 72, S2A 439A 72, S2A 431A 72 chrom zum Anschrauben an Trägerplatten Bitte pro Tür einen Spiegelgriff mitbestellen!				P Z 1 1 2 6		3
	Auszugseinteilung inkl. Befestigungsstange 2 Einteilungselemente - 300 mm Schrankbreite 3 Einteilungselemente - 400 mm Schrankbreite 4 Einteilungselemente - 600 mm Schrankbreite 4 Einteilungselemente - 900 mm Schrankbreite 6 Einteilungselemente - 1200 mm Schrankbreite				P Z 1 2 2 4 3 0 P Z 1 2 2 4 4 0 P Z 1 2 2 4 6 1 P Z 1 2 2 4 9 0 P Z 1 2 2 4 1 2		7 9 11 12 18
	Stauraumboxen inkl. Befestigungsstange 2 Boxen für 600 mm Schrankbreite 2 Boxen für 900 mm Schrankbreite 2 Boxen für 1200 mm Schrankbreite				P Z 1 2 3 6 6 0 P Z 1 2 3 6 9 0 P Z 1 2 3 6 1 2		23 24 26
	Stauraumbox ohne Befestigungsstange	150	246	150	P Z 1 2 3 6 E 1		10
	Kosmetikspiegel 2-fache Vergrößerung Saugnapf und Schraubenbefestigung Metallhalter verchromt		150	150	P Z 1 2 3 3		8
	Touch LED-Dimmer für die LED-Spiegelschränke und Aufsatzleuchten				P Z 1 0 5 7		22

Programm 033 - Typenliste

Ident Nummern - keine Preise

Tiefenangabe entspricht der Korpus-tiefe		Tiefe in mm	Breite in mm	Höhe in mm	Artikelnummer	Anschlag	Aufpreis Hochglanz Korpus
	<p>Emotion-Beleuchtung Sensorschalter zum Dimmen und zur Farbwechselsteuerung</p> <p>für alle gekennzeichneten Beleuchtungselemente dieser Serie</p>				P Z 1 0 2 0 1	18	
	<p>LED-Waschplatzbeleuchtung Länge: 400 mm 2 Lichtfenster integrierter Touch LED-Dimmer im ersten Lichtfenster 1 LED-Converter Energieeffizienzklasse: A</p>				P Z 1 0 5 4 5	64	
	<p>LED-Waschplatzbeleuchtung 2,4 Watt Energieeffizienzklasse: A 1 Schalterelement zur Montage hinter dem Spiegelschrank S2A 439R 26, S2A 439L 26 S2A 439R 76, S2A 439L 76 S2A 4312 26, S2A 4312 76</p>		560		P Z 1 0 6 3 6 0	20	
	<p>LED-Waschplatzbeleuchtung 3,9 Watt Energieeffizienzklasse: A 1 Schalterelement zur Montage hinter dem Spiegelschrank S2A 439R 23, S2A 439L 23 SET 4312 2 R/L, SET 4314 2 R/L S2A 4314 26 SET 4314 76</p> <p>keine LED-Emotionbeleuchtung möglich</p>		860		P Z 1 0 6 3 9 0	25	
	<p>LED-Aufbauleuchte Länge: 600 mm 5,3 Watt Energieeffizienzklasse: A</p> <p>für S2A 439L 23, S2A 439R 23 SET 4312 2L, SET 4312 2R</p>	100	600	38	P Z 1 0 5 8 5	64	
	<p>LED-Aufbauleuchte Länge: 900 mm 8,2 Watt Energieeffizienzklasse: A</p> <p>für SET 4314 2R, SET 4314 2L</p>	100	900	38	P Z 1 0 5 9 5	80	
	<p>LED-Converter 12 V, 15 Watt 6-fach Verteiler inkl. Anschlusskabel</p> <p>für optionale LED-Aufbauleuchten</p>				P Z 1 0 6 2	31	

Programm 033 - Typenliste

Ident Nummern - keine Preise

Tiefenangabe entspricht der Korpustiefe

Zubehör





Sensorschalter
für LED-Beleuchtung

Tiefe in mm	Breite in mm	Höhe in mm	Artikelnummer			Anschlag	Aufpreis Hochglanz Korpus
			P Z	1	0 6 6		18

Programm 033 - Planungsbeispiele

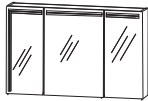

Ident Nummern - keine Preise

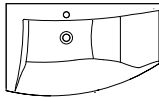
CRM-0190-1R			
1	Spiegelschrank 900 mm	S 2 A 4 3 9 R 2 3	294
1	Waschtischunterschrank	W U A 3 6 9 0 0 9	298
1	Waschtisch, Mineralguss, weiß, 900 mm	S W M 1 0 9 R 1	155
Summe			747
C R M E 1 9 0 1 R	SWM 109R 21 evermite	Summe	761
C R G 8 2 9 0 1 R	SWG 109R 82 Glas Optiwhite anstatt Mineralguss	Summe	921
C R G 8 3 9 0 1 R	SWG 109R 83 Glas Quarzitgrau anstatt Mineralguss	Summe	921
Aufpreis Hochglanz Korpus			19

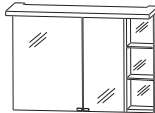

900 mm breit

CRM-0190-2R			
1	Spiegelschrank, 900 mm	S 2 A 4 3 9 R 2 6	306
1	Waschtischunterschrank	W U A 3 6 9 0 0 9	298
1	Waschtisch, Mineralguss, weiß, 900 mm	S W M 1 0 9 R 1	155
Summe			759
C R M E 1 9 0 2 R	SWM 109R 21 evermite	Summe	773
C R G 8 2 9 0 2 R	SWG 109R 82 Glas Optiwhite anstatt Mineralguss	Summe	933
C R G 8 3 9 0 2 R	SWG 109R 83 Glas Quarzitgrau anstatt Mineralguss	Summe	933
Aufpreis Hochglanz Korpus			30

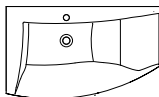
900 mm breit

CRM-0190-3R			
1	Flächenspiegel 900 mm	F S A 4 3 9 0 2 R	208
1	Waschtischunterschrank	W U A 3 6 9 0 0 9	298
1	Waschtisch, Mineralguss, weiß, 900 mm	S W M 1 0 9 R 1	155
Summe			661
C R M E 1 9 0 3 R	SWM 109R 21 evermite	Summe	675
C R G 8 2 9 0 3 R	SWG 109R 82 Glas Optiwhite anstatt Mineralguss	Summe	835
C R G 8 3 9 0 3 R	SWG 109R 83 Glas Quarzitgrau anstatt Mineralguss	Summe	835
Aufpreis Hochglanz Korpus			10

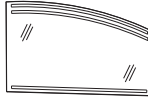
900 mm breit

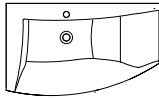
Programm 033 - Planungsbeispiele

CRM-0190-4R				
1	Spiegelschrank 900 mm	S 2 A 4 3 9 R 7 6	335	
1	Waschtischunterschrank	W U A 3 6 9 0 0 9	298	
1	Waschtisch, Mineralguss, weiß, 900 mm	S W M 1 0 9 R 1	155	
			Summe	788
CRM E 1 9 0 4 R	SWM 109R 21 evermite		Summe	802
CRG 8 2 9 0 4 R	SWG 109R 82 Glas Optiwhite anstatt Mineralguss		Summe	962
CRG 8 3 9 0 4 R	SWG 109R 83 Glas Quarzitgrau anstatt Mineralguss		Summe	962
			Aufpreis Hochglanz Korpus	28

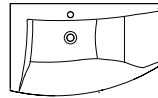
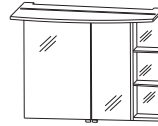

900 mm breit

CRM-0112-1R				
1	Spiegelschrank, 1200 mm	S E T 4 3 1 2 2 R	365	
1	Waschtischunterschrank	W U A 3 6 1 2 0 9	362	
1	Waschtisch, Mineralguss, weiß, 1200 mm	S W M 1 1 2 R 1	169	
			Summe	896
CRM E 1 1 2 1 R	SWM 112R 21 evermite		Summe	911
CRG 8 2 1 2 1 R	SWG 112R 82 Glas Optiwhite anstatt Mineralguss		Summe	1120
CRG 8 3 1 2 1 R	SWG 112R 83 Glas Quarzitgrau anstatt Mineralguss		Summe	1120
			Aufpreis Hochglanz Korpus	28

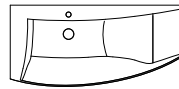
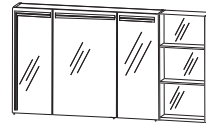

1200 mm breit

CRM-0112-2R				
1	Spiegelschrank 1200 mm	S 2 A 4 3 1 2 2 6	356	
1	Waschtischunterschrank	W U A 3 6 1 2 0 9	362	
1	Waschtisch, Mineralguss, weiß, 1200 mm	S W M 1 1 2 R 1	169	
			Summe	887
CRM E 1 1 2 2 R	SWM 112R 21 evermite		Summe	902
CRG 8 2 1 2 2 R	SWG 112R 82 Glas Optiwhite anstatt Mineralguss		Summe	1111
CRG 8 3 1 2 2 R	SWG 112R 83 Glas Quarzitgrau anstatt Mineralguss		Summe	1111
			Aufpreis Hochglanz Korpus	30

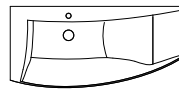
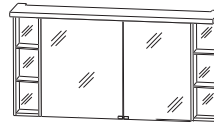

1200 mm breit

Programm 033 - Planungsbeispiele

Ident Nummern - keine Preise

CRM-0112-3R			
1	Flächenspiegel 1200 mm	F S A 4 3 1 2 2 R	238
1	Waschtischunterschrank	W U A 3 6 1 2 0 9	362
1	Waschtisch, Mineralguss, weiß, 1200 mm	S W M 1 1 2 R 1	169
Summe			769
C R M E 1 1 2 3 R	SWM 112R 21 evermite	Summe	784
C R G 8 2 1 2 3 R	SWG 112R 82 Glas Optiwhite anstatt Mineralguss	Summe	993
C R G 8 3 1 2 3 R	SWG 112R 83 Glas Quarzitgrau anstatt Mineralguss	Summe	993
Aufpreis Hochglanz Korpus			10

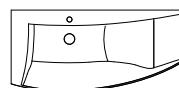
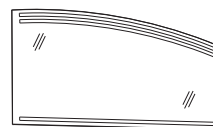

1200 mm breit

CRM-0112-4R			
1	Spiegelschrank, 1200 mm	S 2 A 4 3 1 2 7 6	390
1	Waschtischunterschrank	W U A 3 6 1 2 0 9	362
1	Waschtisch, Mineralguss, weiß, 1200 mm	S W M 1 1 2 R 1	169
Summe			921
C R M E 1 1 2 4 R	SWM 112R 21 evermite	Summe	936
C R G 8 2 1 2 4 R	SWG 112R 82 Glas Optiwhite anstatt Mineralguss	Summe	1145
C R G 8 3 1 2 4 R	SWG 112R 83 Glas Quarzitgrau anstatt Mineralguss	Summe	1145
Aufpreis Hochglanz Korpus			28

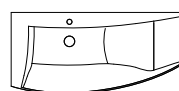
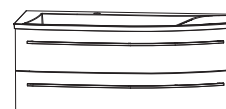
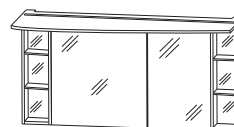

1200 mm breit

CRM-0114-1R			
1	Spiegelschrank, 1400 mm	S E T 4 3 1 4 2 R	385
1	Waschtischunterschrank	W U A 3 6 1 4 0 9	382
1	Waschtisch, Mineralguss, weiß, 1400 mm	S W M 1 1 4 R 1	181
Summe			948
C R M E 1 1 4 1 R	SWM 114R 21 evermite	Summe	964
C R G 8 2 1 4 1 R	SWG 114R 82 Glas Optiwhite anstatt Mineralguss	Summe	1229
C R G 8 3 1 4 1 R	SWG 114R 83 Glas Quarzitgrau anstatt Mineralguss	Summe	1229
Aufpreis Hochglanz Korpus			28

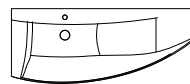
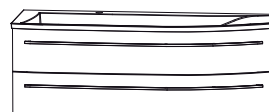
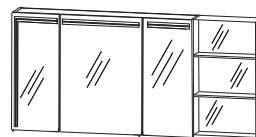

1400 mm breit

Programm 033 - Planungsbeispiele

CRM-0114-2R			
1	Spiegelschrank, 1400 mm	S 2 A 4 3 1 4 2 6	388
1	Waschtischunterschrank	W U A 3 6 1 4 0 9	382
1	Waschtisch, Mineralguss, weiß, 1400 mm	S W M 1 1 4 R 1	181
			Summe
			951
CRME1142R	SWM 114R 21 evermite		Summe
			967
CRG82142R	SWG 114R 82 Glas Optiwhite anstatt Mineralguss		Summe
			1232
CRG83142R	SWG 114R 83 Glas Quarzitgrau anstatt Mineralguss		Summe
			1232
Aufpreis Hochglanz Korpus			31

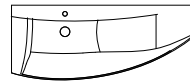
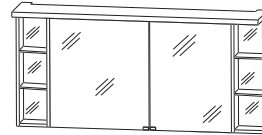

1400 mm breit

CRM-0114-3R			
1	Flächenspiegel 1400 mm	F S A 4 3 1 4 2 R	258
1	Waschtischunterschrank	W U A 3 6 1 4 0 9	382
1	Waschtisch, Mineralguss, weiß, 1400 mm	S W M 1 1 4 R 1	181
			Summe
			821
CRME1143R	SWM 114R 21 evermite		Summe
			837
CRG82143R	SWG 114R 82 Glas Optiwhite anstatt Mineralguss		Summe
			1102
CRG83143R	SWG 114R 83 Glas Quarzitgrau anstatt Mineralguss		Summe
			1102
Aufpreis Hochglanz Korpus			10

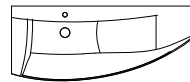
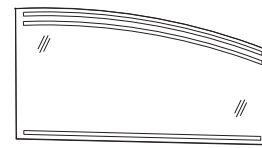

1400 mm breit

CRM-0114-4R			
1	Spiegelschrank, 1400 mm	S 2 A 4 3 1 4 7 6	425
1	Waschtischunterschrank	W U A 3 6 1 4 0 9	382
1	Waschtisch, Mineralguss, weiß, 1400 mm	S W M 1 1 4 R 1	181
			Summe
			988
CRME1144R	SWM 114R 21 evermite		Summe
			1004
CRG82144R	SWG 114R 82 Glas Optiwhite anstatt Mineralguss		Summe
			1269
CRG83144R	SWG 114R 83 Glas Quarzitgrau anstatt Mineralguss		Summe
			1269
Aufpreis Hochglanz Korpus			28

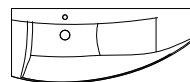
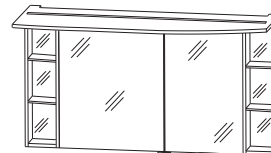

1400 mm breit

Programm 033 - Maßskizze

SWM 109L SWM 109R SWM 112L

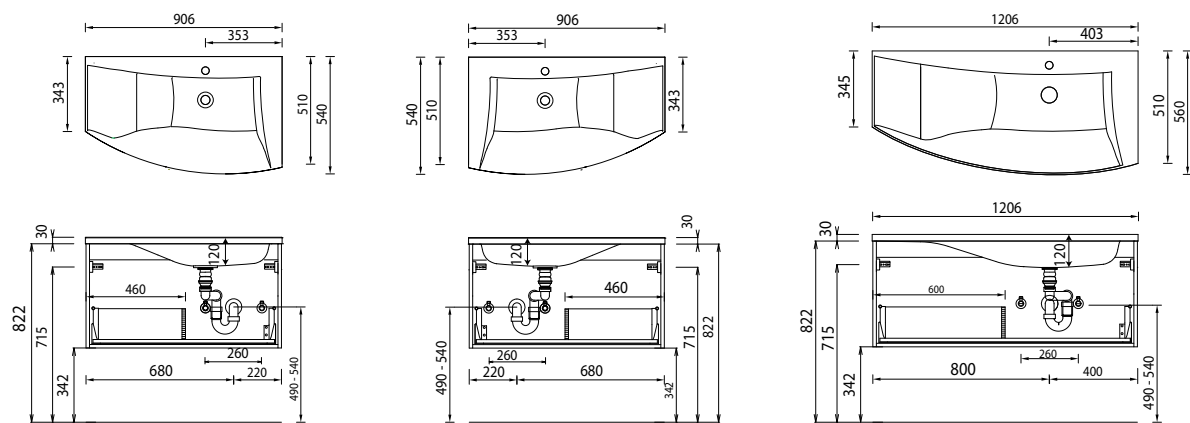

SWM 112R SWM 114L

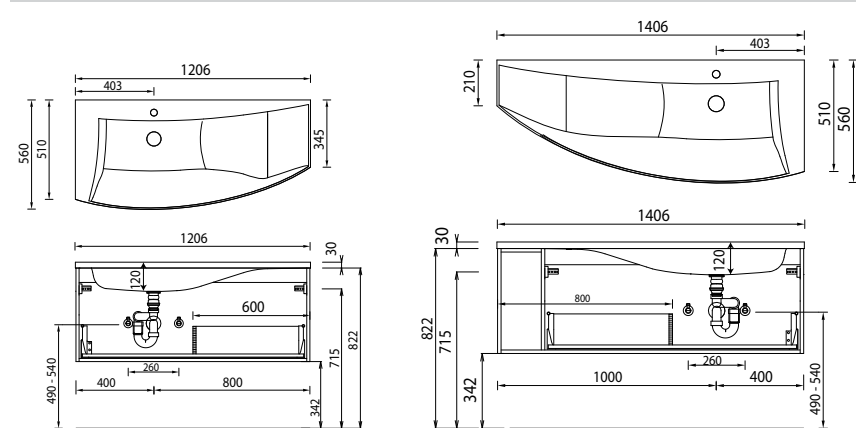

SWM 114R SWG 109L SWG 109R

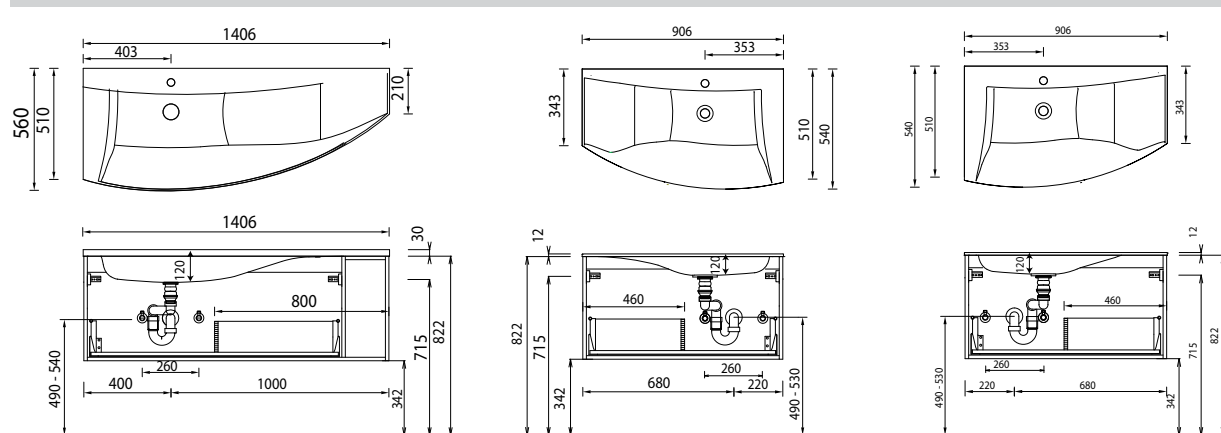

Bei Waschtischanlagen mit Befestigungsschrauben müssen die Maße zum Bohren vor Ort, nach dem Auflegen des Waschtisches auf den Unterschrank, angezeichnet werden.

Waschtische ohne Befestigungskonsolen werden mit Silikon an der Wand und auf den Möbelseiten befestigt!

Mineralguss:

Die Temperatur des Gebrauchswassers darf 55° C nicht überschreiten. Haarfärbemittel müssen bei Kontakt mit der Oberfläche innerhalb weniger Sekunden entfernt werden, um Fleckenbildung zu vermeiden.

Toleranzen:

Die Maßtoleranzen (+/- 5mm) und Ebenheitstoleranzen (DIN 18202) unterliegen den üblichen materialspezifischen Toleranzen für Baustoffe, anlehnend an die DIN 18202.

Programm 033 - Maßskizze

SWG 112L

SWG 112R

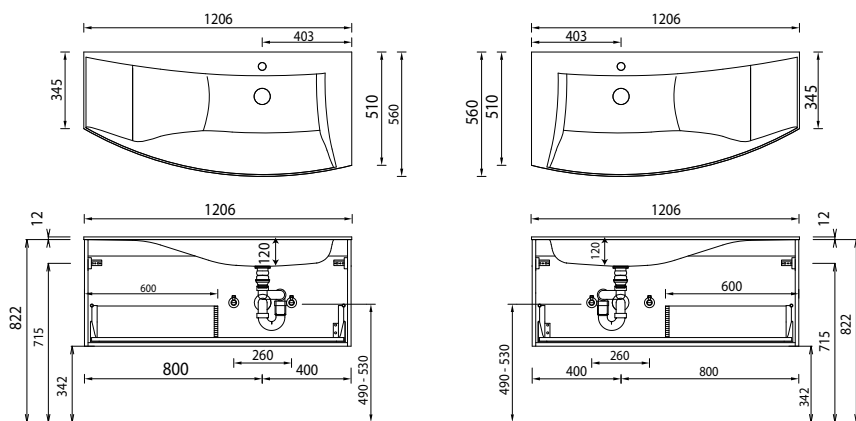

SWG 114L

SWG 114R

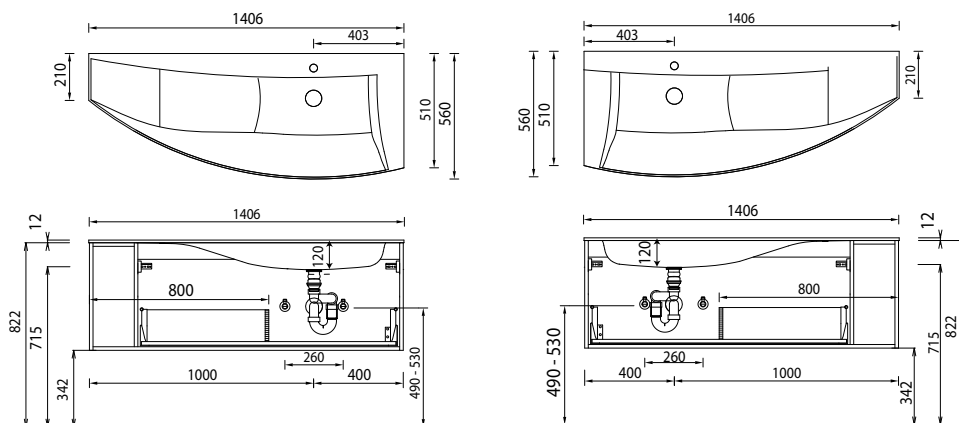

Elektroanschlüsse für Spiegelschränke

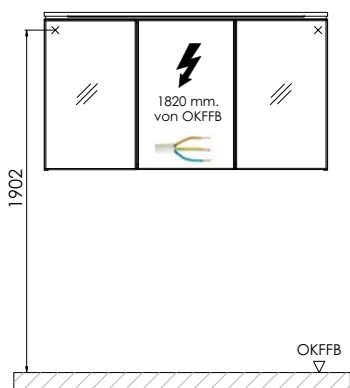

OKFFB=Oberkante Fertigfußboden

Bei Waschtischanlagen mit Befestigungsschrauben müssen die Maße zum Bohren vor Ort, nach dem Auflegen des Waschtisches auf den Unterschrank, angezeichnet werden.

Waschtische ohne Befestigungskonsolen werden mit Silikon an der Wand und auf den Möbelseiten befestigt!

Mineralguss:

Die Temperatur des Gebrauchswassers darf 55° C nicht überschreiten. Haarfärbemittel müssen bei Kontakt mit der Oberfläche innerhalb weniger Sekunden entfernt werden, um Fleckenbildung zu vermeiden.

Toleranzen:

Die Maßtoleranzen (+/- 5mm) und Ebenheitstoleranzen (DIN 18202) unterliegen den üblichen materialspezifischen Toleranzen für Baustoffe, anlehnend an die DIN 18202.