

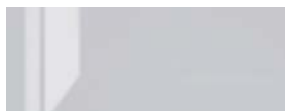

Frontdekore



Nr. 787 Lack Weiß hgl.



Nr. 788 Lack Grau hgl.

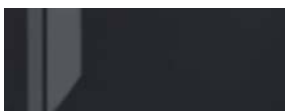

Nr. 789 Lack Karbon hgl.

Korpusdekore



Nr. 187 Lack Weiß hgl.



Nr. 188 Lack Grau hgl.



Nr. 189 Lack Karbon hgl.

Griffvariante



Nr. 387 Stangengriff chrom mit lackiertem Inlay in Weiß



Nr. 388 Stangengriff chrom mit lackiertem Inlay in Grau



Nr. 389 Stangengriff chrom mit lackiertem Inlay in Karbon

Waschtischfarben

Mineralguss-Möbelwaschtische



Nr. 21
Weiß

evermite®

kratzunempfindlich
und pflegeleicht

Glas-Möbelwaschtische



Nr. 82
Optiwhite



Nr. 83
Quarzitgrau

Technik

Auszüge und Schubkästen

Nr. 554

Premium-Technik mit Dämpfung

Türen mit integriertem Dämpfungssystem



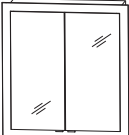
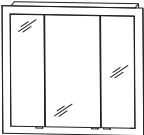
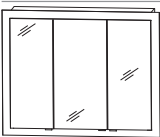
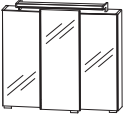

Programm 044 - Typenliste

Ident Nummern - keine Preise

Tiefenangabe entspricht der Korpusstärke		Tiefe in mm	Breite in mm	Höhe in mm	Artikelnummer	Anschlag
Spiegelschränke						
	<p>Einbauspiegelschrank 2 Doppelspiegeltüren 2 Glasfachböden LED-Alurahmen, weiß mit LED-Emotionbeleuchtung 34,8 Watt Energieeffizienzklasse: A inkl. Converter 60 Watt 1 Schalter-Steckdosen-Element</p> <p>Korpusbreite: 600 mm Korpushöhe: 640 mm</p> <p>Einbaumaße siehe Maßskizzen</p>	150	720	760	S 2 A 4 3 6 0 5 1	416
inkl. Griffblöcke						
	<p>Einbauspiegelschrank 3 Doppelspiegeltüren 2 Mittelwände 6 Glasfachböden LED-Alurahmen, weiß mit LED-Emotionbeleuchtung 42,0 Watt inkl. Converter 60 Watt Energieeffizienzklasse: A 1 Schalter-Steckdosen-Element</p> <p>Korpusbreite: 900 mm Korpushöhe: 640 mm</p> <p>Einbaumaße siehe Maßskizzen</p>	150	1020	760	S 2 A 4 3 9 0 5 1	495
inkl. Griffblöcke						
	<p>Einbauspiegelschrank 3 Doppelspiegeltüren 2 Mittelwände 6 Glasfachböden mit LED-Emotionbeleuchtung LED-Alurahmen, weiß 49,2 Watt inkl. Converter 60 Watt Energieeffizienzklasse: A 1 Schalter-Steckdosen-Element</p> <p>Korpusbreite: 1200 mm Korpushöhe: 640 mm</p> <p>Einbaumaße siehe Maßskizzen</p>	150	1320	760	S 2 A 4 3 1 2 5 1	556
inkl. Griffblöcke						
	<p>Spiegelschrank 3 Doppelspiegeltüren mit Facettenschliff 2 Mittelwände 6 Glasfachböden 1 LED-Aufbauleuchte (8,2 Watt) mit LED-Emotionbeleuchtung 1 LED-Converter 12 V, 15 Watt Energieeffizienzklasse: A 1 Schalter-Steckdosen-Element</p>	150	600	670	S 2 A 4 3 6 0 6 4	307
inkl. Griffblöcke						



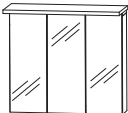
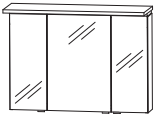



Programm 044 - Typenliste

Ident Nummern - keine Preise

Tiefenangabe entspricht der Korpus-tiefe		Tiefe in mm	Breite in mm	Höhe in mm	Artikelnummer	Anschlag
	Spiegelschrank 3 Doppelspiegeltüren mit Facettenschliff 2 Mittelwände 6 Glasfachböden 1 LED-Aufbauleuchte (8,2 Watt) mit LED-Emotionbeleuchtung 1 LED-Converter 12 V, 15 Watt Energieeffizienzklasse: A 1 Schalter-Steckdosen-Element	150	900	670	S 2 A 4 3 9 0 6 4	327
inkl. Griffblöcke						
	Spiegelschrank 3 Doppelspiegeltüren mit Facettenschliff 2 Mittelwände 6 Glasfachböden 1 LED-Aufbauleuchte (13,2 Watt) Energieeffizienzklasse: A 1 LED-Converter 12 V, 30 Watt mit LED-Emotionbeleuchtung 1 Schalter-Steckdosen-Element	150	1200	670	S 2 A 4 3 1 2 6 4	379
inkl. Griffblöcke						
	Spiegelschrank 1 Gesimsboden mit LED-Beleuchtung 6,3 Watt / Converter 15 Watt Energieeffizienzklasse: A 1 Zwischenplatte 3 Doppelspiegeltüren mit Facettenschliff 2 Mittelwände 6 Glasfachböden 1 Schalter-Steckdosen-Element	150	600	670	S 2 A 4 3 6 A 1 F	291
inkl. Griffblöcke						
	Spiegelschrank 1 Gesimsboden mit LED-Beleuchtung 11,4 Watt / Converter 30 Watt Energieeffizienzklasse: A 1 Zwischenplatte 3 Doppelspiegeltüren mit Facettenschliff 2 Mittelwände 6 Glasfachböden 1 Schalter-Steckdosen-Element	150	900	670	S 2 A 4 3 9 A 1 F	338
inkl. Griffblöcke						
	Spiegelschrank 1 Gesimsboden mit LED-Beleuchtung 16,4 Watt / Converter 30 Watt Energieeffizienzklasse: A 1 Zwischenplatte 3 Doppelspiegeltüren mit Facettenschliff 2 Mittelwände 6 Glasfachböden 1 Schalter-Steckdosen-Element	150	1200	670	S 2 A 4 3 1 A 1 F	386
inkl. Griffblöcke	für Einzelwaschtisch-Lösung					
	Spiegelschrank 1 Gesimsboden mit LED-Beleuchtung 16,4 Watt / Converter 30 Watt Energieeffizienzklasse: A 1 Zwischenplatte 3 Doppelspiegeltüren mit Facettenschliff 6 Glasfachböden 1 Schalter-Steckdosen-Element	150	1200	670	S 2 A 4 3 1 A 5 F	392
inkl. Griffblöcke	für Doppelwaschtisch-Lösung					

Programm 044 - Typenliste

Ident Nummern - keine Preise

Tiefenangabe entspricht der Korpusstiefe		Tiefe in mm	Breite in mm	Höhe in mm	Artikelnummer	Anschlag
 	Mineralguss Waschtisch, 600 mm Farbton Weiß evermite inkl. verdecktem Überlaufsystem in chrom kombinierbar mit WUA 3360 E9	524	606	30	WMS 9 5 0 6 2 1	143
	Mineralguss Waschtisch, LED, 600 mm Beschreibung wie oben, jedoch LED-Beleuchtung 12 V, 15 Watt Energieeffizienzklasse: A integrierter Sensorschalter	524	606	30	SWM 9 5 0 6 B 3	203
 	Mineralguss Waschtisch, 900 mm Farbton Weiß evermite inkl. verdecktem Überlaufsystem in chrom kombinierbar mit WUA 3390 E9	524	906	30	WMS 9 5 0 9 2 1	160
	Mineralguss Einzelwaschtisch, LED, 900 mm Beschreibung wie oben, jedoch LED-Beleuchtung 12 V, 15 Watt Energieeffizienzklasse: A integrierter Sensorschalter	524	906	30	SWM 9 5 0 9 B 3	226
 	Mineralguss Waschtisch, 1200 mm Farbton Weiß evermite inkl. verdecktem Überlaufsystem in chrom kombinierbar mit WUA 3312 E9	524	1206	30	WMS 9 5 1 2 2 1	178
	Mineralguss Waschtisch, LED, 1200 mm Beschreibung wie oben, jedoch LED-Beleuchtung 12 V, 15 Watt Energieeffizienzklasse: A integrierter Sensorschalter	524	1206	30	SWM 9 5 1 2 B 3	250

Programm 044 - Typenliste



Ident Nummern - keine Preise

Tiefenangabe entspricht der Korpusstiefe

Mineralguss - Möbelwaschtische







	Tiefe in mm	Breite in mm	Höhe in mm	Artikelnummer	Anschlag
 <p>Mineralguss Doppelwaschtisch, 1200 mm Farbton Weiß evermite inkl. verdecktem Überlaufsystem in chrom</p> <p>evermite®</p> <p>kombinierbar mit WUA 3312 D9 / WUA 3312 9</p>	524	1206	30	WMS 9 5 2 D 2 1	216
<p>Mineralguss Doppelwaschtisch, LED, 1200 mm Beschreibung wie oben, jedoch LED-Beleuchtung 12 V, 15 Watt Energieeffizienzklasse: A integrierter Sensorschalter</p>	524	1206	30	SWM 9 5 2 DB 3	288

Glas - Möbelwaschtische

 <p>Glaswaschtisch, 600 mm Farbton Optiwhite Farbton Quarzitgrau</p> <p>1 Hahnloch inkl. verdecktem Überlaufsystem in chrom</p> <p>kombinierbar mit WUA 3360 E9</p> <p>Neutralvernetzendes Silikon mitbestellen, siehe Zubehör - PZ 1235</p>	500 500	606 606	11 11	WGS 9 5 0 6 8 2 WGS 9 5 0 6 8 3	226 226
 <p>Glaswaschtisch, 900 mm Farbton Optiwhite Farbton Quarzitgrau</p> <p>1 Hahnloch inkl. verdecktem Überlaufsystem in chrom</p> <p>kombinierbar mit WUA 3390 E9</p> <p>Neutralvernetzendes Silikon mitbestellen, siehe Zubehör - PZ 1235</p>	500 500	906 906	11 11	WGS 9 5 0 9 8 2 WGS 9 5 0 9 8 3	306 306
 <p>Glaswaschtisch, 1200 mm Farbton Optiwhite Farbton Quarzitgrau</p> <p>1 Hahnloch inkl. verdecktem Überlaufsystem in chrom</p> <p>kombinierbar mit WUA 3312 E9</p> <p>Neutralvernetzendes Silikon mitbestellen, siehe Zubehör - PZ 1235</p>	500 500	1206 1206	11 11	WGS 9 5 1 2 8 2 WGS 9 5 1 2 8 3	387 387

Programm 044 - Typenliste

Ident Nummern - keine Preise





	Tiefe in mm	Breite in mm	Höhe in mm	Artikelnummer	Anschlag
Tiefenangabe entspricht der Korpus-tiefe					
Glas - Möbelwaschtische					
					
Glas Doppelwaschtisch, 1200 mm					
Farbton Optiwhite	500	1206	11	WGS952D82	409
Farbton Quarzitgrau	500	1206	11	WGS952D83	409
2 Hahnlöcher inkl. verdecktem Überlaufsystem in chrom					
kombinierbar mit WUA 3312 D9 / WUA 3312 9					
Neutralvernetzendes Silikon mitbestellen, siehe Zubehör - PZ 1235					
Waschtischunterschranke					
					
Waschtischunterschrank 600 mm	470	600	480	WUA3360E9	232
1 Metallauszug mit Einzugsdämpfung und Siphonausschnitt 1 Metallauszug mit Einzugsdämpfung inkl. Reling 1 Raumsparisiphon					
					
Waschtischunterschrank 900 mm	470	900	480	WUA3390E9	306
1 Metallauszug mit Einzugsdämpfung und Siphonausschnitt 1 Metallauszug mit Einzugsdämpfung inkl. Reling 1 Raumsparisiphon					
					
Waschtischunterschrank 1200 mm	470	1200	480	WUA3312E9	349
1 Metallauszug mit Einzugsdämpfung und Siphonausschnitt 1 Metallauszug mit Einzugsdämpfung inkl. Reling 1 Raumsparisiphon					
für Einzelwaschtisch-Lösung					
					
Waschtischunterschrank 1200 mm	470	1200	480	WUA3312D9	361
1 Metallauszug mit Einzugsdämpfung und Siphonausschnitt 1 Metallauszug mit Einzugsdämpfung inkl. Reling 2 Raumsparisiphons					
für Doppelwaschtisch-Lösung					
					
Waschtischunterschrank 1200 mm	470	1200	480	WUA33129	434
2 Metallauszüge mit Einzugsdämpfung und Siphonausschnitten 2 Metallauszüge mit Einzugsdämpfung inkl. Reling 2 Raumsparisiphons					
für Doppelwaschtisch-Lösung					

Programm 044 - Typenliste

Ident Nummern - keine Preise

Tiefenangabe entspricht der Korpus-tiefe

Hochschränke





		Tiefe in mm	Breite in mm	Höhe in mm	Artikelnummer	Anschlag	
	Hochschrank 1 Tür 3 Glasfachböden (o.) 1 Metallschubkasten mit Einzugsdämpfung 2 Metallauszüge mit Einzugsdämpfung	300	300	1602	HNA093001	L/R	265
	Hochschrank 2 Türen 3 Glasfachböden (o.) 1 Metallschubkasten mit Einzugsdämpfung 2 Metallauszüge mit Einzugsdämpfung	300	600	1602	HNA096001		394
	Hochschrank 1 Tür 3 Glasfachböden (o.) 1 Metallschubkasten mit Einzugsdämpfung 1 Tür 1 Glasfachboden (u.)	300	300	1602	HNA053001	L/R	219
Türhöhe oben: 956 mm unten: 476 mm							
	Hochschrank 2 Türen 3 Glasfachböden (o.) 1 Metallschubkasten mit Einzugsdämpfung 2 Türen 1 Glasfachboden (u.)	300	600	1602	HNA056001		334
Türhöhe oben: 956 mm unten: 476 mm							
	Hochschrank 1 Tür 2 Glaseinlegeböden (o.) 1 Metallschubkasten mit Einzugsdämpfung 1 Tür 1 Glasfachboden (u.)	300	300	1602	HNA05300	L/R	220
Türhöhe oben: 796 mm unten: 636 mm							

Programm 044 - Typenliste

Ident Nummern - keine Preise

Tiefenangabe entspricht der Korpusstiefe

Hochschränke





		Tiefe in mm	Breite in mm	Höhe in mm	Artikelnummer	Anschlag	
	Hochschrank 2 Türen 2 Glaseinlegeböden (o.) 1 Metallschubkasten mit Einzugsdämpfung 2 Türen 1 Glasfachboden (u.)	300	600	1602	H N A 0 5 6 0		336
Türhöhe oben: 796 mm unten: 636 mm							
	Hochschrank mit Wäschekippe 1 Tür 2 Glasfachböden 1 Metallschubkasten mit Einzugsdämpfung 1 Wäschekippe	300	300	1602	H N A 0 5 3 0	W L/R	234
Türhöhe oben: 796 mm							
	Hochschrank mit Wäschekippe 2 Türen 2 Glasfachböden 1 Metallschubkasten mit Einzugsdämpfung 1 Wäschekippe	300	600	1602	H N A 0 5 6 0	W	359
Türhöhe oben: 796 mm							
	Hochschrank 2 Türen 2 Glasfachböden (o.) 2 Glasfachböden (u.)	300	300	1602	H N A 0 3 3 0	L/R	186
Türhöhe oben: 796 mm unten: 796 mm							
	Hochschrank 4 Türen 2 Glasfachböden (o.) 2 Glasfachböden (u.)	300	600	1602	H N A 0 3 6 0		302
Türhöhe oben: 796 mm unten: 796 mm							

Programm 044 - Typenliste

Ident Nummern - keine Preise





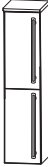

Tiefenangabe entspricht der Korpus-tiefe

Mittelschränke

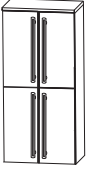
		Tiefe in mm	Breite in mm	Höhe in mm	Artikelnummer	Anschlag	
	Mittelschrank 1 Tür 2 Glasfachböden 2 Metallauszüge mit Einzugsdämpfung 1 Abdeckplatte 325 mm tief	300	300	1301	M N A 8 7 3 0 A 1	L/R	216
	Mittelschrank 2 Türen 2 Glasfachböden 2 Metallauszüge mit Einzugsdämpfung 1 Abdeckplatte 325 mm tief	300	600	1301	M N A 8 7 6 0 A 1		324
 Türhöhe oben: 796 mm unten: 476 mm	Mittelschrank 2 Türen 2 Glasfachböden (o.) 1 Glasfachboden (u.) 1 Abdeckplatte 325 mm tief	300	300	1301	M N A 8 3 3 0 A 1	L/R	171
 Türhöhe oben: 796 mm unten: 476 mm	Mittelschrank 4 Türen 2 Glasfachböden (o.) 1 Glasfachboden (u.) 1 Abdeckplatte 325 mm tief	300	600	1301	M N A 8 3 6 0 A 1		276
 Türhöhe oben: 636 mm unten: 636 mm	Mittelschrank 2 Türen 1 Glasfachboden (o.) 1 Glasfachboden (u.) 1 Abdeckplatte 325 mm tief	300	300	1301	M N A 8 3 3 0 A 2	L/R	171



Programm 044 - Typenliste

Ident Nummern - keine Preise

Tiefenangabe entspricht der Korpustiefe		Tiefe in mm	Breite in mm	Höhe in mm	Artikelnummer	Anschlag
	Mittelschrank 4 Türen 1 Glasfachboden (o.) 1 Glasfachboden (u.) 1 Abdeckplatte 325 mm tief	300	600	1301	M N A 8 3 6 0 A 2	276
Türhöhe oben: 636 mm unten: 636 mm						
	Mittelschrank 1 Tür 4 Glasfachböden 1 Abdeckplatte 325 mm tief	300	300	1301	M N A 8 1 3 0 A 1	L/R 150
	Mittelschrank 2 Türen 4 Glasfachböden 1 Abdeckplatte 325 mm tief	300	600	1301	M N A 8 1 6 0 A 1	235
	Mittelschrank mit Innenschubkästen 1 Tür 2 Innenschubkästen mit Einzugsdämpfung 1 Glasfachboden 1 Abdeckplatte 325 mm tief	300	300	1301	M N A 8 4 3 0 A 1	L/R 200
	Mittelschrank mit Innenschubkästen 2 Türen Mittelschrank mit Innenschubkästen 1 Glasfachboden 1 Abdeckplatte 325 mm tief	300	600	1301	M N A 8 4 6 0 A 1	297
	Mittelschrank mit Wäschekippe 1 Tür 1 Glasfachboden 1 Wäschekippe 1 Abdeckplatte 325 mm tief	300	300	1301	M N A 8 3 3 W A 2	L/R 185
Türhöhe oben: 636 mm						



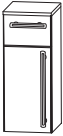
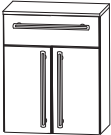
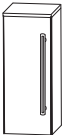

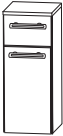
Programm 044 - Typenliste

Ident Nummern - keine Preise

Tiefenangabe entspricht der Korpus-tiefe		Tiefe in mm	Breite in mm	Höhe in mm	Artikelnummer	Anschlag
<h2>Mittelschränke</h2>						
 <p>Türhöhe oben: 636 mm</p>	<p>Mittelschrank mit Wäschekippe 2 Türen 1 Glasfachboden 1 Wäschekippe 1 Abdeckplatte 325 mm tief</p>	300	600	1301	M N A 8 3 6 W A 2	299
<h2>Highboards</h2>						
 <p>Türhöhe unten: 636 mm</p>	<p>Highboard 1 Schubkasten 1 Tür 1 Glasfachboden 1 Abdeckplatte 325 mm tief</p>	300	300	821	H B A 5 5 3 0 A 1	L/R 139
 <p>Türhöhe unten: 636 mm</p>	<p>Highboard 1 Schubkasten 2 Türen 1 Glasfachboden 1 Abdeckplatte 325 mm tief</p>	300	600	821	H B A 5 5 6 0 A 1	201
	<p>Highboard 1 Tür 2 Glasfachböden 1 Abdeckplatte 325 mm tief</p>	300	300	821	H B A 5 1 3 0 A 1	L/R 107
	<p>Highboard 2 Türen 2 Glasfachböden 1 Abdeckplatte 325 mm tief</p>	300	600	821	H B A 5 1 6 0 A 1	171
	<p>Highboard mit Wäschekippe 1 Schubkasten mit Einzugsdämpfung 1 Wäschekippe 1 Abdeckplatte 325 mm tief</p>	300	300	821	H B A 5 5 3 W A 1	153

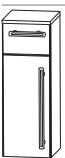
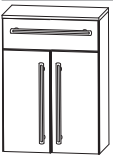
Programm 044 - Typenliste

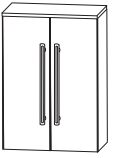
Ident Nummern - keine Preise

Tiefenangabe entspricht der Korpusstiefe		Tiefe in mm	Breite in mm	Höhe in mm	Artikelnummer	Anschlag
Highboards						
	Highboard mit Wäschekippe 1 Schubkasten mit Einzugsdämpfung 1 Wäschekippe 1 Abdeckplatte 325 mm tief	300	600	821	H B A 5 5 6 W A 1	224
	Highboard 1 Schubkasten mit Einzugsdämpfung 1 Tür 2 Glasfachböden 1 Abdeckplatte 325 mm tief	300	300	981	H B A 6 5 3 0 A 1	L/R 153
Türhöhe unten: 796 mm						
	Highboard 1 Schubkasten mit Einzugsdämpfung 2 Türen 2 Glasfachböden 1 Abdeckplatte 325 mm tief	300	600	981	H B A 6 5 6 0 A 1	236
Türhöhe unten: 796 mm						
	Highboard 1 Tür 3 Glasfachböden 1 Abdeckplatte 325 mm tief	300	300	981	H B A 6 1 3 0 A 1	L/R 121
	Highboard 2 Türen 3 Glasfachböden 1 Abdeckplatte 325 mm tief	300	600	981	H B A 6 1 6 0 A 1	192
Oberschränke						
	Oberschrank 1 Tür 1 Glasfachboden	150	300	640	O G A 4 1 3 0	L/R 71

Programm 044 - Typenliste

Ident Nummern - keine Preise

Tiefenangabe entspricht der Korpus-tiefe

Oberschränke

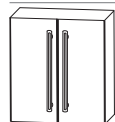

Oberschrank
2 Türen
1 Glasfachboden

Tiefe
in mm

Breite
in mm

Höhe
in mm

Artikelnummer

Anschlag

150

600

640

O G A 4 1 6 0

121

Unterschränke



Unterschrank
1 Tür
1 Glasfachboden
1 Abdeckplatte 325 mm tief

300

300

501

U N A 3 1 3 0 A 1

L/R

72



Unterschrank
2 Türen
1 Glasfachboden
1 Abdeckplatte 325 mm tief

300

600

501

U N A 3 1 6 0 A 1

123



Unterschrank
2 Metallauszüge mit Einzugsdämpfung
1 Abdeckplatte 325 mm tief

300

300

501

U N A 3 6 3 0 A 1

132



Unterschrank
2 Metallauszüge mit Einzugsdämpfung
1 Abdeckplatte 325 mm tief

300

600

501

U N A 3 6 6 0 A 1

194

Zubehör



Neutralvernetzendes Silikon für Glaswaschtische
310 ml Kartusche

P Z 1 2 3 5

3









Programm 044 - Typenliste

Ident Nummern - keine Preise

Tiefenangabe entspricht der Korpus­tiefe		Tiefe in mm	Breite in mm	Höhe in mm	Artikelnummer			Anschlag
	Handtuchhalter chrom glänzend zur Montage am Korpus Korpustiefe beachten!	57	384		P Z	1 1 2 0	1	10
	Handtuchhalter chrom glänzend nach vorne geöffnet zur Montage am Korpus Korpustiefe beachten!	60	390		P Z	1 1 2 4	1	11
	Handtuchhalter chrom glänzend zweiarmig nach vorne geöffnet zur Montage am Korpus Korpustiefe beachten!	110	390	30	P Z	1 1 2 8	1	18
	Griffblock für Spiegelschranktür chrom zum Aufkleben an Doppelspiegeltüren Bitte pro Tür einen Spiegelgriff mitbestellen!				P Z	1 1 2 5		3
	Auszugseinteilung inkl. Befestigungsstange 2 Einteilungselemente - 300 mm Schrankbreite 4 Einteilungselemente - 600 mm Schrankbreite 4 Einteilungselemente - 900 mm Schrankbreite 6 Einteilungselemente - 1200 mm Schrankbreite				P Z	1 2 2 4 3 0		7
					P Z	1 2 2 4 6 1		11
					P Z	1 2 2 4 9 0		12
					P Z	1 2 2 4 1 2		18
	Schubkastenset für Metallschubkästen (M) für 30 cm breite Schränke Bestehend aus: - 1 alufarbiger Kunststoffeinsatz - 2 alufarbige Fächerteiler, verstellbar				P Z	1 2 2 5 3 0		10
	Stauraumbox ohne Befestigungsstange	150	246	150	P Z	1 2 3 6 E 1		10

Programm 044 - Typenliste

Ident Nummern - keine Preise



Tiefenangabe entspricht der Korpus-tiefe		Tiefe in mm	Breite in mm	Höhe in mm	Artikelnummer	Anschlag
	Stauraumboxen inkl. Befestigungsstange 2 Boxen für 600 mm Schrankbreite				P Z 1 2 3 6 6 0	23
	2 Boxen für 900 mm Schrankbreite				P Z 1 2 3 6 9 0	24
	2 Boxen für 1200 mm Schrankbreite				P Z 1 2 3 6 1 2	26
	Touch LED-Dimmer für die LED-Spiegelschränke und Aufsatzleuchten				P Z 1 0 5 7	22
	Kosmetikspiegel 2-fache Vergrößerung Saugnapf und Schraubenbefestigung Metallhalter verchromt		150	150	P Z 1 2 3 3	8
	LED-Waschplatzbeleuchtung 2,4 Watt Energieeffizienzklasse: A 1 Schalterelement zur Montage hinter dem Spiegelschrank S2A 436A 1F/ S2A 4360 64		560		P Z 1 0 6 3 6 0	20
	LED-Waschplatzbeleuchtung 3,9 Watt Energieeffizienzklasse: A 1 Schalterelement zur Montage hinter dem Spiegelschrank S2A 439A 1F/ S2A 4390 64		860		P Z 1 0 6 3 9 0	25
	LED-Waschplatzbeleuchtung 5,3 Watt Energieeffizienzklasse: A 1 Schalterelement zur Montage hinter dem Spiegelschrank S2A 431A 1F/ S2A 431A 5F/ S2A 4312 64		1160		P Z 1 0 6 3 1 2	30
	LED-Waschplatzbeleuchtung inkl. Converter 2,4 Watt / Converter 15 Watt 1 Schalterelement zur Montage hinter dem Spiegelschrank S2A 4360 51		560		P Z 1 0 6 4 6 0	38
	LED-Waschplatzbeleuchtung inkl. Converter 5,3 Watt / Converter 30 Watt Energieeffizienzklasse: A 1 Schalterelement zur Montage hinter dem Spiegelschrank S2A 4312 51		1160		P Z 1 0 6 4 1 2	48
	LED-Waschplatzbeleuchtung inkl. Converter 3,9 Watt / Converter 15 Watt 1 Schalterelement zur Montage hinter dem Spiegelschrank S2A 4390 51		860		P Z 1 0 6 4 9 0	43

Programm 044 - Typenliste

Ident Nummern - keine Preise







Tiefenangabe entspricht der Korpustiefe

Zubehör

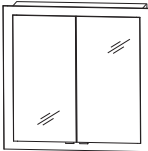
	Tiefe in mm	Breite in mm	Höhe in mm	Artikelnummer						Anschlag	
				P	Z	1	1	2	2		1
 <p>Gestellfuß chrom für Waschtischunterschranke</p> <p>Schränke müssen aufgrund der Kippsicherung zusätzlich wandhängend montiert werden. Preis je Stück</p>	460	40	342	P	Z	1	1	2	2	1	28
 <p>Gestellfuß chrom für Ergänzungsschränke</p> <p>Schränke müssen aufgrund der Kippsicherung zusätzlich wandhängend montiert werden. Preis je Stück</p>	290	40	342	P	Z	1	1	2	3	1	27

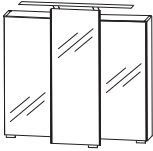
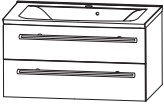
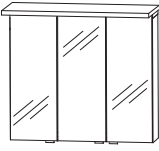
Programm 044 - Planungsbeispiele

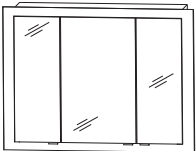
Ident Nummern - keine Preise

BRM-0160-1				
1	Spiegelschrank, 600 mm	S 2 A 4 3 6 0 5 1	416	
1	Waschtischunterschrank	W U A 3 3 6 0 E 9	232	
1	Mineralguss Waschtisch, LED, 600 mm	S W M 9 5 0 6 B 3	203	
			Summe	851
B R G 8 2 6 0 1	WGS 9506 82 Glas Optiwhite anstatt Mineralguss	Summe	874	
B R G 8 3 6 0 1	WGS 9506 83 Glas Quarzitgrau anstatt Mineralguss	Summe	874	
BRM-0160-2				
1	Spiegelschrank, 600 mm	S 2 A 4 3 6 0 6 4	307	
1	Waschtischunterschrank	W U A 3 3 6 0 E 9	232	
1	Mineralguss Waschtisch, LED, 600 mm	S W M 9 5 0 6 B 3	203	
			Summe	742
B R G 8 2 6 0 2	WGS 9506 82 Glas Optiwhite anstatt Mineralguss	Summe	765	
B R G 8 3 6 0 2	WGS 9506 83 Glas Quarzitgrau anstatt Mineralguss	Summe	765	
BRM-0160-3				
1	Spiegelschrank, 600 mm	S 2 A 4 3 6 A 1 F	291	
1	Waschtischunterschrank	W U A 3 3 6 0 E 9	232	
1	Mineralguss Waschtisch, LED, 600 mm	S W M 9 5 0 6 B 3	203	
			Summe	726
B R G 8 2 6 0 3	WGS 9506 82 Glas Optiwhite anstatt Mineralguss	Summe	749	
B R G 8 3 6 0 3	WGS 9506 83 Glas Quarzitgrau anstatt Mineralguss	Summe	749	
BRM-0190-1				
1	Spiegelschrank, 900 mm	S 2 A 4 3 9 0 5 1	495	
1	Waschtischunterschrank	W U A 3 3 9 0 E 9	306	
1	Mineralguss Waschtisch, LED, 900 mm	S W M 9 5 0 9 B 3	226	
			Summe	1027
B R G 8 2 9 0 1	WGS 9509 82 Glas Optiwhite anstatt Mineralguss	Summe	1107	
B R G 8 3 9 0 1	WGS 9509 83 Glas Quarzitgrau anstatt Mineralguss	Summe	1107	

Programm 044 - Planungsbeispiele

BRM-0190-2			
1	Spiegelschrank, 900 mm	S 2 A 4 3 9 0 6 4	327
1	Waschtischunterschrank	W U A 3 3 9 0 E 9	306
1	Mineralguss Waschtisch, LED, 900 mm	S W M 9 5 0 9 B 3	226
Summe			859
B R G 8 2 9 0 2	WGS 9509 82 Glas Optiwhite anstatt Mineralguss	Summe	939
B R G 8 3 9 0 2	WGS 9509 83 Glas Quarzitgrau anstatt Mineralguss	Summe	939
BRM-0190-3			
1	Spiegelschrank, 900 mm	S 2 A 4 3 9 A 1 F	338
1	Waschtischunterschrank	W U A 3 3 9 0 E 9	306
1	Mineralguss Waschtisch, LED, 900 mm	S W M 9 5 0 9 B 3	226
Summe			870
B R G 8 2 9 0 3	WGS 9509 82 Glas Optiwhite anstatt Mineralguss	Summe	950
B R G 8 3 9 0 3	WGS 9509 83 Glas Quarzitgrau anstatt Mineralguss	Summe	950
BRM-0112-1			
1	Spiegelschrank, 1200 mm	S 2 A 4 3 1 2 5 1	556
1	Waschtischunterschrank	W U A 3 3 1 2 E 9	349
1	Mineralguss Waschtisch, LED, 1200 mm	S W M 9 5 1 2 B 3	250
Summe			1155
B R G 8 2 1 2 1	WGS 9512 82 Glas Optiwhite anstatt Mineralguss	Summe	1292
B R G 8 3 1 2 1	WGS 9512 83 Glas Quarzitgrau anstatt Mineralguss	Summe	1292
BRM-0112-2			
1	Spiegelschrank, 1200 mm	S 2 A 4 3 1 2 6 4	379
1	Waschtischunterschrank	W U A 3 3 1 2 E 9	349
1	Mineralguss Waschtisch, LED, 1200 mm	S W M 9 5 1 2 B 3	250
Summe			978
B R G 8 2 1 2 2	WGS 9512 82 Glas Optiwhite anstatt Mineralguss	Summe	1115
B R G 8 3 1 2 2	WGS 9512 83 Glas Quarzitgrau anstatt Mineralguss	Summe	1115

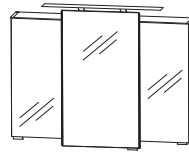

900 mm breit

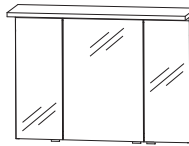

900 mm breit

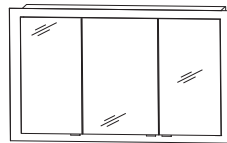



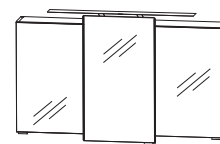





1200 mm breit

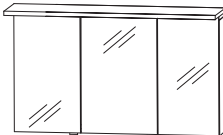

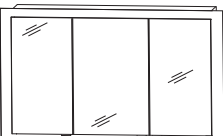
1200 mm breit

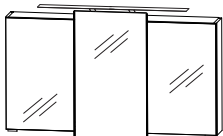
Programm 044 - Planungsbeispiele

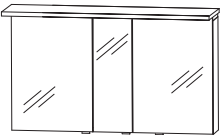
Ident Nummern - keine Preise

BRM-0112-3				
1	Spiegelschrank, 1200 mm	S 2 A 4 3 1 A 1 F	386	
1	Waschtischunterschrank	W U A 3 3 1 2 E 9	349	
1	Mineralguss Waschtisch, LED, 1200 mm	S W M 9 5 1 2 B 3	250	
			Summe	985
B R G 8 2 1 2 3	WGS 9512 82 Glas Optiwhite anstatt Mineralguss	Summe	1122	 <p style="text-align: right;">1200 mm breit</p>
B R G 8 3 1 2 3	WGS 9512 83 Glas Quarzitgrau anstatt Mineralguss	Summe	1122	
BRM-0112-1D				
1	Spiegelschrank, 1200 mm	S 2 A 4 3 1 2 5 1	556	
1	Waschtischunterschrank	W U A 3 3 1 2 9	434	
1	Mineralguss Waschtisch, LED, 1200 mm Doppelwaschtisch	S W M 9 5 2 D B 3	288	
			Summe	1278
B R G 8 2 1 2 1 D	WGS 952D 82 Glas Optiwhite anstatt Mineralguss	Summe	1399	 <p style="text-align: right;">1200 mm breit</p>
B R G 8 3 1 2 1 D	WGS 952D 83 Glas Quarzitgrau anstatt Mineralguss	Summe	1399	
BRM-0112-2D				
1	Spiegelschrank, 1200 mm	S 2 A 4 3 1 2 6 4	379	
1	Waschtischunterschrank	W U A 3 3 1 2 9	434	
1	Mineralguss Waschtisch, LED, 1200 mm Doppelwaschtisch	S W M 9 5 2 D B 3	288	
			Summe	1101
B R G 8 2 1 2 2 D	WGS 952D 82 Glas Optiwhite anstatt Mineralguss	Summe	1222	 <p style="text-align: right;">1200 mm breit</p>
B R G 8 3 1 2 2 D	WGS 952D 83 Glas Quarzitgrau anstatt Mineralguss	Summe	1222	
BRM-0112-3D				
1	Spiegelschrank, 1200 mm	S 2 A 4 3 1 A 5 F	392	
1	Waschtischunterschrank	W U A 3 3 1 2 9	434	
1	Mineralguss Waschtisch, LED, 1200 mm Doppelwaschtisch	S W M 9 5 2 D B 3	288	
			Summe	1114
B R G 8 2 1 2 3 D	WGS 952D 82 Glas Optiwhite anstatt Mineralguss	Summe	1235	 <p style="text-align: right;">1200 mm breit</p>
B R G 8 3 1 2 3 D	WGS 952D 83 Glas Quarzitgrau anstatt Mineralguss	Summe	1235	

Programm 044 - Maßskizzen

WMS/SWM/WGS 9506

WMS/SWM/WGS 9509

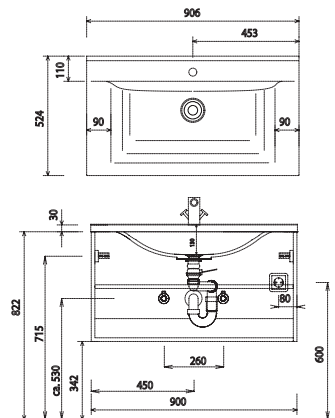
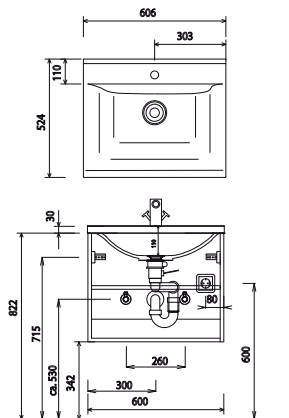

WMS/SWM/WGS 9512

WMS/SWM/WGS 952D
WUA 3312 9

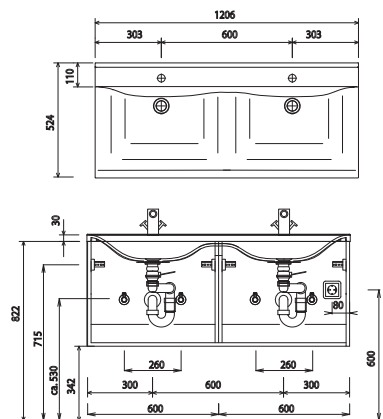
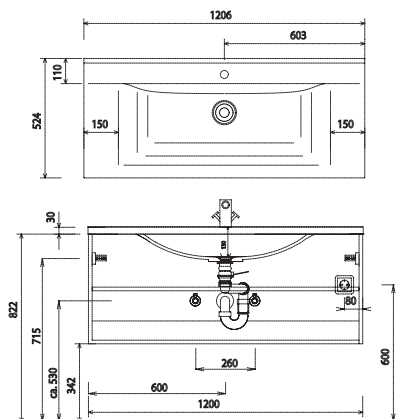

WMS/SWM/WGS 952D
WUA 3312 D9

S2A 4360/90/12/14 51

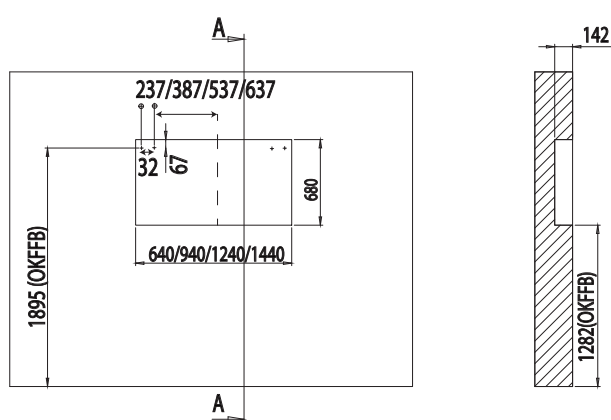
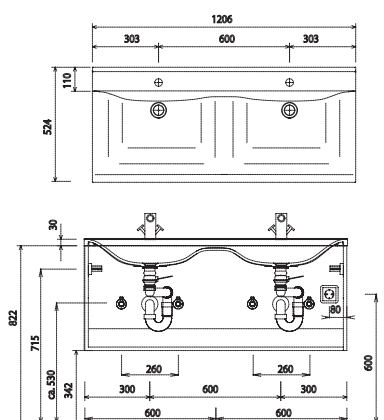

Bei Waschtischanlagen mit Befestigungsschrauben müssen die Maße zum Bohren vor Ort, nach dem Auflegen des Waschtisches auf den Unterschrank, angezeichnet werden.

Waschtische ohne Befestigungskonsolen werden mit Silikon an der Wand und auf den Möbelseiten befestigt!

Mineralguss:

Die Temperatur des Gebrauchswassers darf 55° C nicht überschreiten. Haarfärbemittel müssen bei Kontakt mit der Oberfläche innerhalb weniger Sekunden entfernt werden, um Fleckenbildung zu vermeiden.

Toleranzen:

Die Maßtoleranzen (+/- 3mm) und Ebenheitstoleranzen (DIN 18202) unterliegen den üblichen materialspezifischen Toleranzen für Baustoffe, anlehndend an die DIN 18202.