

# NEXT GENERATION

# LINEA

Programm 050



## Frontdekore

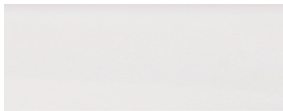

Nr. 722 Polarweiß hgl.



Nr. 686 Anthrazit hgl.



Nr. 755 Hacienda Schwarz



Nr. 769 Hacienda Grau



Nr. 784 Eiche hell  
Nachbildung



Nr. 786 Eiche Trüffel



Nr. 791 Quarzgrau matt



Nr. 792 Ulme Nachbildung



Nr. 680 Charleston Eiche

## Korpusdekore

\* Hochglanz Korpus gegen Aufpreis

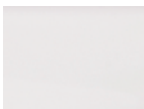

Nr. 190  
Perlstruktur Weiß  
matt



Nr. 191  
Quarzgrau matt

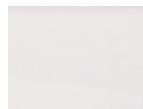

\*Nr. 161  
Weiß hgl.



\*Nr. 121  
Anthrazit hgl.



Nr. 192  
Ulme Nachbildung



Nr. 155  
Hacienda Schwarz

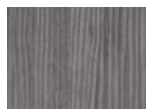

Nr. 169  
Hacienda Grau



Nr. 184  
Eiche hell  
Nachbildung



Nr. 186  
Eiche Trüffel



Nr. 180  
Charleston Eiche

## Waschtischfarbe

Mineralguss-Möbelwaschtisch



Nr. 1 Weiß

## Griffvarianten



Nr. 317 Stangengriff chrom



Nr. 320 Stangengriff chrom

## Technik

Türen mit integriertem  
Dämpfungssystem

Auszüge und Schubkästen

Nr. 556  
Standard-Technik mit Dämpfung



Nr. 559  
Premium-Technik mit Dämpfung



## Spiegelschränke

Serie A





Serie B



# Programm 050 - Typenliste

Ident Nummern - keine Preise

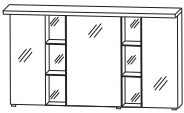
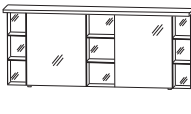
		Tiefe in mm	Breite in mm	Höhe in mm	Artikelnummer	Anschlag	Aufpreis Hochglanz Korpus	Aufpreis Premium Technik
Tiefenangabe entspricht der Korpus-tiefe								
<h2>Spiegelschränke</h2> <h3>Serie A</h3>								
 <p>Abb. = links inkl. Griffblock</p>	<p><b>Spiegelschrank</b>            1 Spiegeltür auf Trägerplatte            1 Glasfachboden            1 Gesimsboden mit LED-Beleuchtung            4,56 Watt / Converter 15 Watt            Energieeffizienzklasse: A            2 verspiegelte Regale            mit je 2 Glasfachböden            je 150 mm breit            1 Schalter-Steckdosen-Element            Türbreite: 396 mm</p>	150	700	656	S 2 A 4 2 7 0 S 1	L/R	149	18
 <p>inkl. Griffblöcke</p>	<p><b>Spiegelschrank</b>            2 Spiegeltüren auf Trägerplatte            mit je 1 Glasfachboden            1 Gesimsboden mit LED-Beleuchtung            6,48 Watt / Converter 15 Watt            Energieeffizienzklasse: A            2 verspiegelte Regale            mit je 2 Glasfachböden            je 150 mm breit            1 Schalter-Steckdosen-Element            Türbreiten: 396 mm / 314 mm</p>	150	1000	656	S 2 A 4 2 R 1 S 1		186	19
 <p>inkl. Griffblöcke</p>	<p><b>Spiegelschrank</b>            2 Spiegeltüren auf Trägerplatte            mit je 1 Glasfachboden            1 Gesimsboden mit LED-Beleuchtung            Energieeffizienzklasse: A            6,48 Watt / Converter 15 Watt            2 verspiegelte Regale            mit je 2 Glasfachböden            je 150 mm breit            1 Schalter-Steckdosen-Element            Türbreiten: 314 mm / 396 mm</p>	150	1000	656	S 2 A 4 2 L 1 S 1		186	19
 <p>inkl. Griffblöcke</p>	<p><b>Spiegelschrank</b>            3 Spiegeltüren auf Trägerplatte            mit je 1 Glasfachboden            1 Gesimsboden mit LED-Beleuchtung            6,48 Watt / Converter 15 Watt            Energieeffizienzklasse: A            mit je 2 Glasfachböden            je 150 mm breit            1 Schalter-Steckdosenelement            Türbreiten: 314 mm / 396 mm / 314 mm</p>	150	1300	656	S 2 A 4 2 1 3 S 1		220	21
 <p>inkl. Griffblöcke</p>	<p><b>Spiegelschrank</b>            2 Spiegeltüren auf Trägerplatte            mit je 1 Glasfachboden            1 Gesimsboden mit LED-Beleuchtung            7,4 Watt / Converter 15 Watt            Energieeffizienzklasse: A            3 verspiegelte Regale            mit je 2 Glasfachböden            außen je 150 mm breit            mittig 300 mm breit            1 Schalter-Steckdosenelement            Türbreiten: 546 mm / 546 mm</p>	150	1700	656	S 2 A 4 2 1 7 S 1		303	31

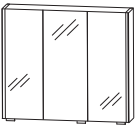
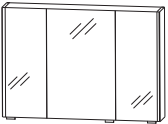
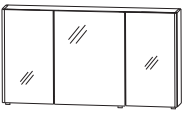
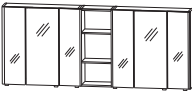

# Programm 050 - Typenliste

Ident Nummern - keine Preise

		Tiefe in mm	Breite in mm	Höhe in mm	Artikelnummer	Anschlag	Aufpreis Hochglanz Korpus	Aufpreis Premium Technik
Tiefenangabe entspricht der Korpusstärke								
<b>Spiegelschränke</b> <b>Serie B</b>								
 <p>inkl. Griffblöcke</p>	<b>Spiegelschrank</b> 3 Spiegeltüren auf Trägerplatte 2 Mittelwände 3 Glasfachböden 2 seitliche LED-Beleuchtungsprofile 2 X 6 Watt / Converter 30 Watt Energieeffizienzklasse: A 1 Schalter-Steckdosen-Element Türbreiten: 180 mm / 296 mm / 180 mm	170	700	640	S 2 A 4 3 7 0 7 9	173	9	
 <p>inkl. Griffblöcke</p>	<b>Spiegelschrank</b> 3 Spiegeltüren auf Trägerplatte 2 Mittelwände 3 Glasfachböden 2 seitliche LED-Beleuchtungsprofile 2 X 6 Watt / Converter 30 Watt Energieeffizienzklasse: A 1 Schalter-Steckdosen-Element Türbreiten: 222 mm / 512 mm / 222 mm	170	1000	640	S 2 A 4 3 1 0 7 9	191	9	
 <p>inkl. Griffblöcke</p>	<b>Spiegelschrank</b> 3 Spiegeltüren auf Trägerplatte 2 Mittelwände 3 Glasfachböden 2 seitliche LED-Beleuchtungsprofile 2 X 6 Watt / Converter 30 Watt Energieeffizienzklasse: A 1 Schalter-Steckdosen-Element Türbreiten: 372 mm / 512 mm / 372 mm	170	1300	640	S 2 A 4 3 1 3 7 9	209	9	
 <p>inkl. Griffblöcke</p>	<b>Spiegelschrank</b> bestehend aus 2 Elementen, je: 3 Spiegeltüren auf Trägerplatte 2 Mittelwände 3 Glasfachböden 2 seitliche LED-Beleuchtungsprofile 2 X 6 Watt / Converter 30 Watt Energieeffizienzklasse: A 1 Schalter-Steckdosen-Element 1 Regal mittig verspiegelte Rückwand 2 Glasfachböden Türbreiten: 180 mm / 296 mm / 180 mm - 180 mm / 296 mm / 180 mm	170	1700	640	S 2 A 4 3 1 7 7 9	388	27	

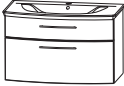

# Programm 050 - Typenliste

Ident Nummern - keine Preise

Tiefenangabe entspricht der Korpusstärke		Tiefe in mm	Breite in mm	Höhe in mm	Artikelnummer	Anschlag	Aufpreis Hochglanz Korpus	Aufpreis Premium Technik
<b>Sets</b>								
	<b>Bestehend aus:</b> Waschtisch, Mineralguss, weiß, 712 mm Waschtischunterschrank, 700 mm 1 Metallschubkasten mit Einzugsdämpfung und Siphonausschnitt 1 Metallschubkasten mit Einzugsdämpfung 1 Raumparsiphon  <b>ohne LED-Beleuchtung</b>	502	712	500	<b>S E T L N 7 0 1</b>		<b>289</b>	<b>10</b>
		<b>mit LED-Beleuchtung</b> 1 LED-Converter inkl. seitlichem Kippschalter 12 V, 15 Watt Energieeffizienzklasse: A  nur Premium-Technik möglich		502	712	500	<b>S E T L N 7 0 B 1</b>	
 Abb. = links	<b>Bestehend aus:</b> Waschtisch Mineralguss, weiß, 1012 mm Waschtischunterschrank, 1000 mm 1 Metallschubkasten mit Einzugsdämpfung und Siphonausschnitt 1 Metallschubkasten mit Einzugsdämpfung 1 Tür 1 Raumparsiphon  <b>ohne LED-Beleuchtung</b>	502	1012	500	<b>S E T L N 1 0 1</b>	L/R	<b>354</b>	<b>10</b>
		<b>mit LED-Beleuchtung</b> 1 LED-Converter 12 V, 15 Watt Energieeffizienzklasse: A inkl. seitlichem Kippschalter  nur Premium-Technik möglich		502	1012	500	<b>S E T L N 1 0 B 1</b>	L/R
	<b>Bestehend aus:</b> Waschtisch Mineralguss, weiß, 1312 mm Waschtischunterschrank, 1300 mm 1 Metallschubkasten mit Einzugsdämpfung und Siphonausschnitt 1 Metallschubkasten mit Einzugsdämpfung 2 Türen links und rechts 1 Raumparsiphon  <b>ohne LED-Beleuchtung</b>	502	1312	500	<b>S E T L N 1 3 1</b>		<b>416</b>	<b>10</b>
		<b>mit LED-Beleuchtung</b> 1 LED-Converter 12 V, 15 Watt Energieeffizienzklasse: A inkl. seitlichem Kippschalter  nur Premium-Technik möglich		502	1312	500	<b>S E T L N 1 3 B 1</b>	





# Programm 050 - Typenliste

Ident Nummern - keine Preise

	Tiefe in mm	Breite in mm	Höhe in mm	Artikelnummer	Anschlag	Aufpreis Hochglanz Korpus	Aufpreis Premium Technik
Tiefenangabe entspricht der Korpusstiefe							
<b>Sets</b>							
 <p><b>Bestehend aus:</b> Waschtisch Mineralguss, weiß, 1712 mm 2 Waschtischunterschranke, 1000 mm + 700 mm, je: 1 Metallauszug mit Einzugsdämpfung und Siphonausschnitt 1 Metallschubkasten mit Einzugsdämpfung 1 Raumparsiphon 1 Tür mittig</p> <p><b>ohne LED-Beleuchtung</b></p> <p><b>mit LED-Beleuchtung</b> 1 LED-Converter 12 V, 15 Watt Energieeffizienzklasse: A inkl. seitlichem Kippschalter nur Premium-Technik möglich</p>	502	1712	500	<b>S E T L N 1 7</b>	<b>1</b> L/R	<b>621</b>	<b>20</b>
	502	1712	500	<b>S E T L N 1 7 B 1</b>	L/R	<b>691</b>	<b>20</b>
<b>Universal-Waschtischunterschrank</b>							
 <p><b>Waschtischunterschrank</b> 2 Türen 1 Abdeckplatte mit Siphonausschnitt für freihängende Waschtische</p>	300	600	496	<b>W U A 3 1 6 0</b>	<b>A</b>	<b>77</b>	<b>10</b>
<b>Hochschränke</b>							
 <p><b>Hochschrank</b> 1 Tür 4 Glasfachböden 1 Schubkasten mit Einzugsdämpfung 1 Auszug mit Einzugsdämpfung</p>	300	300	1600	<b>H N A 0 8 3 0</b>	<b>5</b> L/R	<b>150</b>	<b>19</b> <b>16</b>
	300	400	1600	<b>H N A 0 8 4 0</b>	<b>5</b> L/R	<b>165</b>	<b>19</b> <b>18</b>







# Programm 050 - Typenliste

Ident Nummern - keine Preise

Tiefenangabe entspricht der Korpus­tiefe		Tiefe in mm	Breite in mm	Höhe in mm	Artikelnummer	Anschlag	Aufpreis Hochglanz Korpus	Aufpreis Premium Technik
<b>Hochschränke</b>								
	<b>Hochschrank</b> 2 Türen 4 Glasfachböden 1 Schubkasten mit Einzugsdämpfung 1 Auszug mit Einzugsdämpfung	300	600	1600	<b>H N A 0 8 6 0 5</b>		<b>224</b>	<b>19</b> <b>22</b>
<b>Mittelschränke</b>								
	<b>Mittelschrank</b> 1 Tür 2 Glasfachböden (o.) 1 Schubkasten mit Einzugsdämpfung 1 Auszug mit Einzugsdämpfung 1 Abdeckplatte 325 mm tief	300	300	1296	<b>M N A 8 8 3 A 0 1</b>	L/R	<b>137</b>	<b>17</b> <b>16</b>
		300	400	1296	<b>M N A 8 8 4 A 0 1</b>	L/R	<b>151</b>	<b>17</b> <b>18</b>
	<b>Mittelschrank</b> 2 Türen 2 Glasfachböden (o.) 1 Schubkasten mit Einzugsdämpfung 1 Auszug mit Einzugsdämpfung 1 Abdeckplatte 325 mm tief	300	600	1296	<b>M N A 8 8 6 A 0 1</b>		<b>204</b>	<b>18</b> <b>22</b>
	<b>Mittelschrank</b> 1 Tür 4 Glasfachböden 1 Abdeckplatte 325 mm tief	300	300	1296	<b>M N A 8 1 3 A 0 1</b>	L/R	<b>101</b>	<b>17</b>
		300	400	1296	<b>M N A 8 1 4 A 0 1</b>	L/R	<b>114</b>	<b>17</b>
	<b>Mittelschrank</b> 2 Türen 4 Glasfachböden 1 Abdeckplatte 325 mm tief	300	600	1296	<b>M N A 8 1 6 A 0 1</b>		<b>158</b>	<b>18</b>

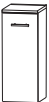
# Programm 050 - Typenliste

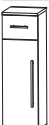



Ident Nummern - keine Preise

		Tiefe in mm	Breite in mm	Höhe in mm	Artikelnummer			Anschlag	Aufpreis Hochglanz Korpus	Aufpreis Premium Technik
Tiefenangabe entspricht der Korпустiefe										
<b>Highboards</b>										
	<b>Highboard</b> 1 Tür 1 Glasfachboden 1 Abdeckplatte 325 mm tief	300	300	656	<b>H B A 4 1 3 A 0 1</b>		L/R	<b>74</b>	<b>11</b>	
		300	400	656	<b>H B A 4 1 4 A 0 1</b>		L/R	<b>84</b>	<b>11</b>	
	<b>Highboard</b> 2 Türen 1 Glasfachboden 1 Abdeckplatte 325 mm tief	300	600	656	<b>H B A 4 1 6 A 0 1</b>			<b>116</b>	<b>12</b>	
	<b>Highboard mit Wäschekippe</b> 1 Wäschekippe 1 Abdeckplatte 325 mm tief	300	300	656	<b>H B A 4 1 3 W 0 1</b>			<b>88</b>	<b>11</b>	
		300	400	656	<b>H B A 4 1 4 W 0 1</b>			<b>99</b>	<b>11</b>	
	<b>Highboard mit Wäschekippe</b> 1 Wäschekippe 1 Abdeckplatte 325 mm tief	300	600	656	<b>H B A 4 1 6 W 0 1</b>			<b>134</b>	<b>12</b>	
	<b>Highboard</b> 1 Schubkasten mit Einzugsdämpfung 1 Tür 1 Glasfachboden 1 Abdeckplatte 325 mm tief	300	300	816	<b>H B A 5 5 3 A 0 1</b>		L/R	<b>97</b>	<b>12</b>	<b>8</b>
		300	400	816	<b>H B A 5 5 4 A 0 1</b>		L/R	<b>109</b>	<b>12</b>	<b>9</b>
	<b>Highboard</b> 1 Schubkasten mit Einzugsdämpfung 2 Türen 1 Glasfachboden 1 Abdeckplatte 325 mm tief	300	600	816	<b>H B A 5 5 6 A 0 1</b>			<b>138</b>	<b>13</b>	<b>11</b>
	<b>Highboard mit Wäschekippe</b> 1 Schubkasten mit Einzugsdämpfung 1 Wäschekippe 1 Abdeckplatte 325 mm tief	300	300	816	<b>H B A 5 5 3 W 0 1</b>			<b>111</b>	<b>12</b>	<b>8</b>
		300	400	816	<b>H B A 5 5 4 W 0 1</b>			<b>123</b>	<b>12</b>	<b>9</b>

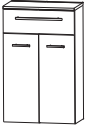

# Programm 050 - Typenliste

Ident Nummern - keine Preise

Tiefenangabe entspricht der Korpus-tiefe		Tiefe in mm	Breite in mm	Höhe in mm	Artikelnummer	Anschlag	Aufpreis		
							Hochglanz Korpus	Premium Technik	
<b>Highboards</b>									
	<b>Highboard mit Wäschekippe</b> 1 Schubkasten mit Einzugsdämpfung 1 Wäschekippe 1 Abdeckplatte 325 mm tief	300	600	816	H B A 5 5 6 W 0 1		156	13	11
<b>Oberschränke</b>									
	<b>Oberschrank</b> 1 Tür 1 Glasfachboden	150	300	640	O G A 4 1 3 0	L/R	48	9	
		150	400	640	O G A 4 1 4 0	L/R	56	9	
	<b>Oberschrank</b> 2 Türen 1 Glasfachboden	150	600	640	O G A 4 1 6 0		84	9	
<b>Unterschränke</b>									
	<b>Unterschrank</b> 1 Schubkasten mit Einzugsdämpfung 1 Auszug mit Einzugsdämpfung inkl. Reling 1 Abdeckplatte 325 mm tief	300	300	496	U N A 3 4 3 A 0 1		97	8	16
		300	400	496	U N A 3 4 4 A 0 1		107	9	18
	<b>Unterschrank</b> 1 Schubkasten mit Einzugsdämpfung 1 Auszug mit Einzugsdämpfung inkl. Reling 1 Abdeckplatte 325 mm tief	300	600	496	U N A 3 4 6 A 0 1		140	10	22

# Programm 050 - Typenliste

Ident Nummern - keine Preise

Tiefenangabe entspricht der Korpus-tiefe	Tiefe in mm	Breite in mm	Höhe in mm	Artikelnummer			Anschlag	Aufpreis Hochglanz Korpus	Aufpreis Premium Technik
				P	Z				
<b>Zubehör</b>									
 <b>Handtuchhalter</b> chrom glänzend nach vorne geöffnet zur Montage am Korpus  Korpustiefe beachten!	380			P	Z	1 1 2 7 4 5	10		
 <b>Kosmetikspiegel</b> 2-fache Vergrößerung Saugnapf und Schraubenbefestigung Metallhalter verchromt		150	150	P	Z	1 2 3 3	8		
 <b>Touch LED-Dimmer</b> für die LED-Spiegelschränke und Aufsatzleuchten				P	Z	1 0 5 7	22		
 <b>LED-Aufbauleuchte</b> für S2A 4317 79 (2 Stück bestellen) für S2A 4370 79  Länge: 500 mm 4,56 Watt Energieeffizienzklasse: A		500		P	Z	1 0 8 3 5 0	29		
 <b>LED-Aufbauleuchte</b> für S2A 4310 79, S2A 4313 79 Länge: 800 mm 7,44 Watt Energieeffizienzklasse: A		800		P	Z	1 0 8 3 8 0	36		
 <b>LED-Waschplatzbeleuchtung</b> 2,4 Watt Energieeffizienzklasse: A 1 Schalterelement zur Montage hinter dem Spiegelschrank S2A 4217 S1, S2A 4317 79 (2 Stück bestellen) S2A 4270 S1, S2A 4370 79  keine LED-Emotionbeleuchtung möglich		560		P	Z	1 0 6 3 6 0	20		

# Programm 050 - Typenliste

Ident Nummern - keine Preise

Tiefenangabe entspricht der Korpus-tiefe	Tiefe in mm	Breite in mm	Höhe in mm	Artikelnummer			Anschlag	Aufpreis	Aufpreis					
				P	Z			Hochglanz Korpus	Premium Technik					
<b>Zubehör</b>		860		P	Z	1	0	6	3	9	0	25		
		1160		P	Z	1	0	6	3	1	2	30		

# Programm 050 - Maßskizzen

## SET LN70

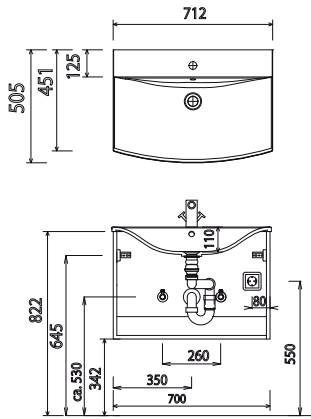

## SET LN10 L

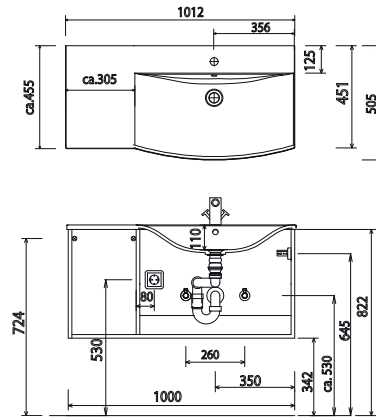

## SET LN10 R

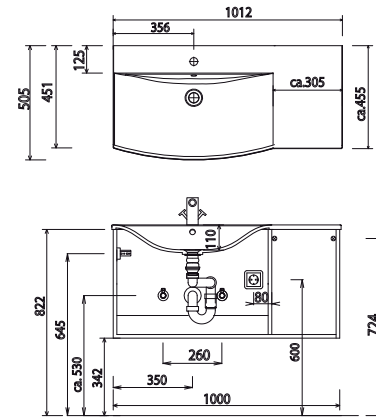

## SET LN13

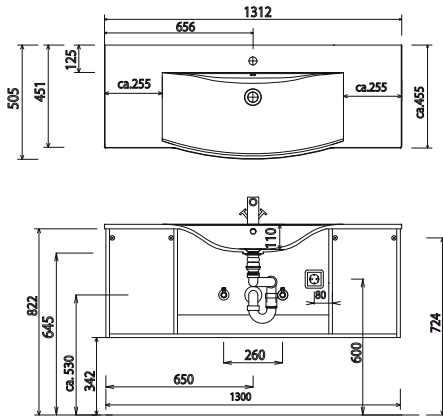

## SET LN17

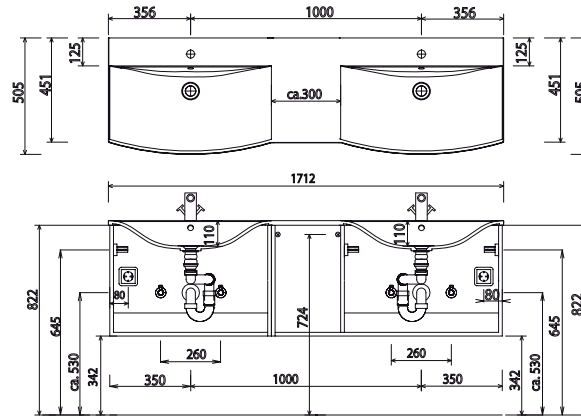

## Elektroanschlüsse für Spiegelschränke

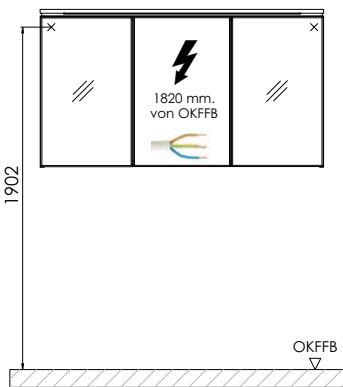

OKFFB=Oberkante Fertigfußboden

Toleranzen:

Die Maßtoleranzen (+/- 5mm) und Ebenheitstoleranzen (DIN 18202) unterliegen den üblichen materialspezifischen Toleranzen für Baustoffe, anlehend an die DIN 18202.