

Speed

Programm 038



Frontdekore



Nr. 722 Polarweiß hgl.



Nr. 686 Anthrazit hgl.



Nr. 755 Hacienda Schwarz



Nr. 769 Hacienda Grau



Nr. 763 Wenge Nachbildung



Nr. 792 Ulme Nachbildung



Nr. 784 Eiche hell Nachbildung



Nr. 786 Eiche Trüffel



Nr. 680 Charleston Eiche

Korpusdekore

* Hochglanz Korpus gegen Aufpreis



Nr. 101
Weiß



*Nr. 161
Weiß hgl.



*Nr. 121
Anthrazit hgl.



Nr. 160
Wenge Nachbildung



Nr. 192
Ulme Nachbildung



Nr. 155
Hacienda Schwarz



Nr. 169
Hacienda Grau



Nr. 184
Eiche hell
Nachbildung



Nr. 186
Eiche Trüffel



Nr. 180
Charleston Eiche

Griffvarianten



Nr. 320 Stangengriff chrom

Waschtischfarben

Mineralguss-
Möbelwaschtische



Nr. 1
Weiß

Keramik -
Möbelwaschtische



Nr. 1
Weiß

Technik

Auszüge und Schubkästen

Nr. 554
Premium-Technik mit Dämpfung

Türen mit integriertem Dämpfungssystem

Spiegelschränke

Serie 1



Serie 2



Serie 3



Serie 4



Serie 5



Alle Angaben unverbindlich und freibleibend. Fehler, Irrtümer und Änderungen vorbehalten.

Programm 038 - Typenliste

Tiefenangabe entspricht der Korpus-tiefe

Spiegelschränke Serie 1

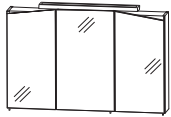

inkl. Griffstifte

Spiegelschrank
1 Aufbauleuchte (13 Watt)
Energieeffizienzklasse: A
3 Spiegeltüren auf Trägerplatte
(Außentüren schräg)
2 Mittelwände
6 Glasfachböden
1 Schalter-Steckdosen-Element
Türbreiten: 238 mm / 312 mm / 238 mm

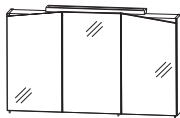

inkl. Griffstifte

Spiegelschrank
1 Aufbauleuchte (13 Watt)
Energieeffizienzklasse: A
3 Spiegeltüren auf Trägerplatte
(Außentüren schräg)
2 Mittelwände
6 Glasfachböden
1 Schalter-Steckdosen-Element
Türbreiten: 238 mm / 512 mm / 238 mm

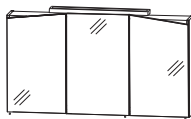

inkl. Griffstifte

Spiegelschrank
1 Aufbauleuchte (13 Watt)
Energieeffizienzklasse: A
3 Spiegeltüren auf Trägerplatte
(Außentüren schräg)
2 Mittelwände
6 Glasfachböden
1 Schalter-Steckdosen-Element
Türbreiten: 338 mm / 512 mm / 338 mm

Spiegelschränke Serie 2

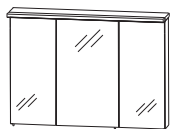

inkl. Griffstifte

Spiegelschrank
Stableuchte 13 Watt
Energieeffizienzklasse: A
490 mm breit
3 Spiegeltüren auf Trägerplatte
2 Mittelwände
6 Glasfachböden
1 Schalter-Steckdosen-Element
Türbreiten: 238 mm / 312 mm / 238 mm

Tiefe in mm	Breite in mm	Höhe in mm	Artikelnummer	Anschlag
150	800	660	S 2 A 4 3 8 0 3 8	
150	1000	660	S 2 A 4 3 1 0 3 8	
150	1200	660	S 2 A 4 3 1 2 3 8	
150	800	676	S 2 A 4 3 8 A 1 3	

Programm 038 - Typenliste

Tiefenangabe entspricht der Korpusstiefe

Spiegelschränke Serie 2

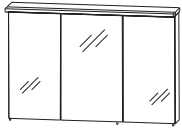

inkl. Griffstifte

Spiegelschrank

Stableuchte 21 Watt
Energieeffizienzklasse: A
820 mm breit
3 Spiegeltüren auf Trägerplatte
2 Mittelwände
6 Glasfachböden
1 Schalter-Steckdosen-Element
Türbreiten: 288 mm / 412 mm / 288 mm

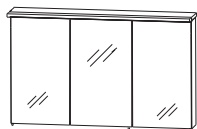

inkl. Griffstifte

Spiegelschrank

Stableuchte 28 Watt
Energieeffizienzklasse: A
1120 mm breit
3 Spiegeltüren auf Trägerplatte
2 Mittelwände
6 Glasfachböden
1 Schalter-Steckdosen-Element
Türbreiten: 388 mm / 412 mm / 388 mm

Spiegelschränke Serie 3

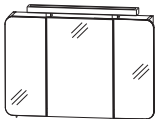

inkl. Griffstifte

Spiegelschrank

1 Aufbauleuchte (13 Watt)
Energieeffizienzklasse: A
3 Spiegeltüren auf Trägerplatte
seitlich überstehend und gerundet
2 Mittelwände
6 Glasfachböden
1 Schalter-Steckdosen-Element
Türbreiten: 246 mm / 296 mm / 246 mm

Korpusbreite: 700 mm

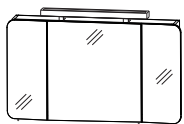

inkl. Griffstifte

Spiegelschrank

1 Aufbauleuchte (13 Watt)
Energieeffizienzklasse: A
3 Spiegeltüren auf Trägerplatte
seitlich überstehend und gerundet
2 Mittelwände
6 Glasfachböden
1 Schalter-Steckdosen-Element
Türbreiten: 246 mm / 496 mm / 246 mm

Korpusbreite: 900 mm

Tiefe in mm	Breite in mm	Höhe in mm	Artikelnummer	Anschlag
150	1000	676	S 2 A 4 3 1 0 A 3	
150	1200	676	S 2 A 4 3 1 A 1 3	
150	800	640	S 2 A 4 8 8 0 3	
150	1000	640	S 2 A 4 8 1 0 3	

Programm 038 - Typenliste

Tiefenangabe entspricht der Korpusstärke

Spiegelschränke Serie 3

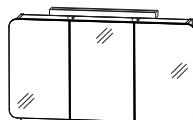

inkl. Griffstifte

Spiegelschrank
 1 Aufbauleuchte (13 Watt)
 Energieeffizienzklasse: A
 3 Spiegeltüren auf Trägerplatte
 seitlich überstehend und gerundet
 2 Mittelwände
 6 Glasfachböden
 1 Schalter-Steckdosen-Element
 Türbreiten: 388 mm / 412 mm / 388 mm

Korpusbreite: 1100 mm

Spiegelschränke Serie 4

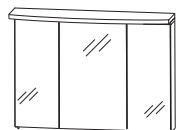

inkl. Griffstifte

Spiegelschrank
 Gesims (300 mm tief)
 1 LED-Einbauleuchte
 4,0 Watt / Converter 15 Watt
 Energieeffizienzklasse: A
 1 Zwischenplatte
 3 Spiegeltüren auf Trägerplatte
 2 Mittelwände
 6 Glasfachböden
 1 Schalter-Steckdosen-Element
 Türbreiten: 238 mm / 312 mm / 238 mm

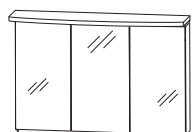

inkl. Griffstifte

Spiegelschrank
 Gesims (300 mm tief)
 1 LED-Einbauleuchte
 4,0 Watt / Converter 15 Watt
 Energieeffizienzklasse: A
 1 Zwischenplatte
 3 Spiegeltüren auf Trägerplatte
 2 Mittelwände
 6 Glasfachböden
 1 Schalter-Steckdosen-Element
 Türbreiten: 288 mm / 412 mm / 288 mm

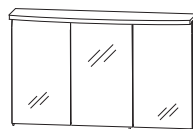

inkl. Griffstifte

Spiegelschrank
 Gesims (300 mm tief)
 1 LED-Einbauleuchte
 4,0 Watt / Converter 15 Watt
 1 Zwischenplatte
 3 Spiegeltüren auf Trägerplatte
 2 Mittelwände
 6 Glasfachböden
 1 Schalter-Steckdosen-Element
 Türbreiten: 388 mm / 412 mm / 388 mm

Tiefe in mm	Breite in mm	Höhe in mm	Artikelnummer	Anschlag
150	1200	640	S 2 A 4 8 1 2	3
150	800	659	S 2 A 4 3 8 0	5 5
150	1000	659	S 2 A 4 3 1 0	5 5
150	1200	659	S 2 A 4 3 1 2	5 5

Programm 038 - Typenliste

Tiefenangabe entspricht der Korpus-tiefe

Spiegelschränke Serie 5

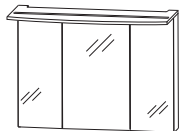

inkl. Griffblöcke

Spiegelschrank

1 LED-Flächenleuchte
11,52 Watt / Converter 30 Watt
Energieeffizienzklasse: A
3 Spiegeltüren auf Trägerplatte
2 Mittelwände
6 Glasfachböden
1 Schalter-Steckdosen-Element
Türbreiten: 238 mm / 312 mm / 238 mm

Tiefe
in mm

Breite
in mm

Höhe
in mm

Artikelnummer

Anschlag

150

800

660

S 2 A 4 3 8 0 8 1

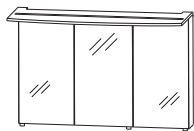

inkl. Griffblöcke

Spiegelschrank

1 LED-Flächenleuchte
14,4 Watt / Converter 30 Watt
Energieeffizienzklasse: A
3 Spiegeltüren auf Trägerplatte
2 Mittelwände
6 Glasfachböden
1 Schalter-Steckdosen-Element
Türbreiten: 288 mm / 412 mm / 288 mm

150

1000

660

S 2 A 4 3 1 0 8 1

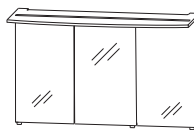

inkl. Griffblöcke

Spiegelschrank

1 LED-Flächenleuchte
17,8 Watt / Converter 30 Watt
Energieeffizienzklasse: A
3 Spiegeltüren auf Trägerplatte
2 Mittelwände
6 Glasfachböden
1 Schalter-Steckdosen-Element
Türbreiten: 388 mm / 412 mm / 388 mm

150

1200

660

S 2 A 4 3 1 2 8 1

Mineralguss - Möbelwaschtische



Mineralguss Möbelwaschtisch
Farbton Weiß

520

806

28

WMM 8 5 0 8 1



Mineralguss Möbelwaschtisch
Farbton Weiß

520

1006

28

WMM 8 5 1 0 1



Mineralguss Möbelwaschtisch
Farbton Weiß

520

1206

28

WMM 8 5 2 0 1

Programm 038 - Typenliste

Tiefenangabe entspricht der Korpus-tiefe

Keramik - Möbelwaschtische



Keramik Möbelwaschtisch
Farbton Weiß

ohne LED-Beleuchtung
mit LED-Beleuchtung
1 LED-Converter 12 V, 15 Watt
Energieeffizienzklasse: A
inkl. Kippschalter



Keramik Möbelwaschtisch
Farbton Weiß

ohne LED-Beleuchtung
mit LED-Beleuchtung
1 LED-Converter 12 V, 15 Watt
Energieeffizienzklasse: A
inkl. Kippschalter



Keramik Möbelwaschtisch
Farbton Weiß

ohne LED-Beleuchtung
mit LED-Beleuchtung
1 LED-Converter 12 V, 15 Watt
Energieeffizienzklasse: A
inkl. Kippschalter

Waschtischunterschranke



Waschtischunterschrank
1 Metallschubkasten mit Einzugsdämpfung
und Siphonausschnitt
1 Metallauszug mit Einzugsdämpfung und Reling
1 Raumsparisiphon

seitliche Korpus-tiefe = 430 mm



Waschtischunterschrank
1 Metallschubkasten mit Einzugsdämpfung
und Siphonausschnitt
1 Metallauszug mit Einzugsdämpfung und Reling
1 Raumsparisiphon

seitliche Korpus-tiefe = 400 mm



Waschtischunterschrank
1 Metallschubkasten mit Einzugsdämpfung
und Siphonausschnitt
1 Metallauszug mit Einzugsdämpfung und Reling
1 Raumsparisiphon

seitliche Korpus-tiefe = 370 mm

Tiefe in mm	Breite in mm	Höhe in mm	Artikelnummer	Anschlag
547	820	28	WTM 8 5 0 8	1
547	820	28	WTM 8 5 0 8 B	1
547	1020	28	WTM 8 5 1 0	1
547	1020	28	WTM 8 5 1 0 B	1
547	1220	28	WTM 8 5 2 0	1
547	1220	28	WTM 8 5 2 0 B	1
506	800	480	WUA 3 5 8 0	1 4
506	1000	480	WUA 3 5 1 0	1 4
506	1200	480	WUA 3 5 1 2	1 4

Programm 038 - Typenliste

Tiefenangabe entspricht der Korpus-tiefe

Hochschränke



Hochschrank
 1 Tür
 2 Glasfachböden (o.)
 1 Metallschubkasten mit Einzugsdämpfung
 2 Metallauszüge mit Einzugsdämpfung
 1 Abdeckplatte 330 mm tief

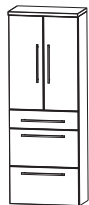

Hochschrank
 2 Türen
 2 Glasfachböden (o.)
 1 Metallschubkasten mit Einzugsdämpfung
 2 Metallauszüge mit Einzugsdämpfung
 1 Abdeckplatte 330 mm tief



Hochschrank
 1 Alu Rahmentür
 2 Glasfachböden (o.)
 2 Metallauszüge mit Einzugsdämpfung
 1 Metallschubkasten mit Einzugsdämpfung
 1 Abdeckplatte 330 mm tief



Hochschrank
 2 Alu Rahmentüren
 2 Glasfachböden (o.)
 1 Metallschubkasten mit Einzugsdämpfung
 2 Metallauszüge mit Einzugsdämpfung
 1 Abdeckplatte 330 mm tief

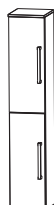

Hochschrank
 2 Türen
 2 Glasfachböden (o.)
 2 Glasfachböden (u.)
 1 Abdeckplatte 330 mm tief

Tiefe in mm	Breite in mm	Höhe in mm	Artikelnummer	Anschlag
300	300	1616	H N A 0 9 3 A	L/R
300	400	1616	H N A 0 9 4 A	L/R
300	600	1616	H N A 0 9 6 A	
300	300	1616	H N A 0 9 3 B	L/R
300	600	1616	H N A 0 9 6 B	
300	300	1616	H N A 0 3 3 A	L/R
300	400	1616	H N A 0 3 4 A	L/R

Programm 038 - Typenliste

Tiefenangabe entspricht der Korpus-tiefe

Hochschränke

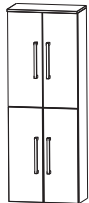

- Hochschrank**
 4 Türen
 2 Glasfachböden (o.)
 2 Glasfachböden (u.)
 1 Abdeckplatte 330 mm tief

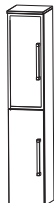

- Hochschrank**
 1 Alu Rahmentür
 1 Tür
 2 Glasfachböden (o.)
 2 Glasfachböden (u.)
 1 Abdeckplatte 330 mm tief



- Hochschrank**
 2 Alu Rahmentüren
 2 Türen
 2 Glasfachböden (o.)
 2 Glasfachböden (u.)
 1 Abdeckplatte 330 mm tief



- Hochschrank**
 1 Tür
 2 Glasfachböden (o.)
 1 Metallschubkasten mit Einzugsdämpfung
 1 Tür
 1 Glasfachboden (u.)
 1 Abdeckplatte 330 mm tief

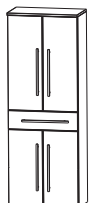

- Hochschrank**
 2 Türen
 2 Glasfachböden (o.)
 1 Metallschubkasten mit Auszugsdämpfung
 2 Türen
 1 Glasfachboden (u.)
 1 Abdeckplatte 330 mm tief

Tiefe in mm	Breite in mm	Höhe in mm	Artikelnummer	Anschlag
300	600	1616	H N A 0 3 6 A	
300	300	1616	H N A 0 3 3 B	L/R
300	600	1616	H N A 0 3 6 B	
300	300	1616	H N A 0 5 3 A	L/R
300	400	1616	H N A 0 5 4 A	L/R
300	600	1616	H N A 0 5 6 A	

Programm 038 - Typenliste

Tiefenangabe entspricht der Korpusstiefe

Hochschränke



Hochschrank
 1 Alu Rahmentür
 2 Glasfachböden (o.)
 1 Metallschubkasten
 1 Tür
 1 Glasfachboden (u.)
 1 Abdeckplatte 330 mm tief

Tiefe in mm	Breite in mm	Höhe in mm	Artikelnummer	Anschlag
300	300	1616	H N A 0 5 3 B	L/R
300	600	1616	H N A 0 5 6 B	
300	300	1616	H N A 0 5 3 A	W L/R
300	400	1616	H N A 0 5 4 A	W L/R
300	600	1616	H N A 0 5 6 A	W
300	300	1616	H N A 0 5 3 B	W L/R



Hochschrank
 2 Alu Rahmentüren
 2 Glasfachböden (o.)
 1 Metallschubkasten
 2 Türen
 1 Glasfachboden (u.)
 1 Abdeckplatte 330 mm tief



Hochschrank mit Wäschekippe
 1 Tür
 2 Glasfachböden
 1 Metallschubkasten mit Einzugsdämpfung
 1 Wäschekippe
 1 Abdeckplatte 330 mm tief



Hochschrank mit Wäschekippe
 2 Türen
 2 Glasfachböden (o.)
 1 Metallschubkasten mit Einzugsdämpfung
 1 Wäschekippe
 1 Abdeckplatte 330 mm tief



Hochschrank mit Wäschekippe
 1 Alu Rahmentür
 2 Glasfachböden (o.)
 1 Metallschubkasten mit Einzugsdämpfung
 1 Wäschekippe
 1 Abdeckplatte 330 mm tief

Programm 038 - Typenliste

Tiefenangabe entspricht der Korpus-tiefe

Hochschränke



- Hochschrank mit Wäschekippe**
 2 Alu Rahmentüren
 2 Glasfachböden (o.)
 1 Metallschubkasten mit Einzugsdämpfung
 1 Wäschekippe
 1 Abdeckplatte 330 mm tief

Mittelschränke



- Mittelschrank**
 1 Tür
 2 Glasfachböden (o.)
 1 Metallauszug mit Einzugsdämpfung
 1 Metallschubkasten mit Einzugsdämpfung
 1 Abdeckplatte 330 mm tief



- Mittelschrank**
 2 Türen
 2 Glasfachböden (o.)
 1 Metallauszug mit Einzugsdämpfung
 1 Metallschubkasten mit Einzugsdämpfung
 1 Abdeckplatte 330 mm tief



- Mittelschrank**
 1 Alu Rahmentür
 2 Glasfachböden (o.)
 1 Metallauszug mit Einzugsdämpfung
 1 Metallschubkasten mit Einzugsdämpfung
 1 Abdeckplatte 330 mm tief



- Mittelschrank**
 2 Alu Rahmentüren
 2 Glasfachböden (o.)
 1 Metallauszug
 1 Metallschubkasten
 1 Abdeckplatte 330 mm tief

Tiefe in mm	Breite in mm	Höhe in mm	Artikelnummer	Anschlag
300	600	1616	H N A 0 5 6 B W	
300	300	1296	M N A 8 8 3 A	L/R
300	400	1296	M N A 8 8 4 A	L/R
300	600	1296	M N A 8 8 6 A	
300	300	1296	M N A 8 8 3 B	L/R
300	600	1296	M N A 8 8 6 B	

Programm 038 - Typenliste

Tiefenangabe entspricht der Korpustiefe

Mittelschränke



Mittelschrank
1 Tür
4 Glasfachböden
1 Abdeckplatte 330 mm tief

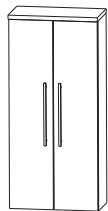

Mittelschrank
2 Türen
4 Glasfachböden
1 Abdeckplatte 330 mm tief



Mittelschrank
1 Alu Rahmentür
4 Glasfachböden
1 Abdeckplatte 330 mm tief

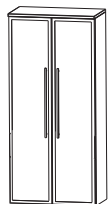

Mittelschrank
2 Alu Rahmentüren
4 Glasfachböden
1 Abdeckplatte 330 mm tief



Mittelschrank mit Innenschubkästen
1 Tür
2 Metall-Innenschubkästen mit Einzugsdämpfung
1 Glasfachboden
1 Abdeckplatte 330 mm tief

Tiefe in mm	Breite in mm	Höhe in mm	Artikelnummer		Anschlag
300	300	1296	M N A 8 1 3 A		L/R
300	400	1296	M N A 8 1 4 A		L/R
300	600	1296	M N A 8 1 6 A		
300	300	1296	M N A 8 1 3 B		L/R
300	600	1296	M N A 8 1 6 B		
300	300	1296	M N A 8 4 3 A		L/R
300	400	1296	M N A 8 4 4 A		L/R

Programm 038 - Typenliste

Tiefenangabe entspricht der Korpus-tiefe

Mittelschränke



Mittelschrank mit Innenschubkästen
 2 Türen
 2 Metall-Innenschubkästen mit Einzugsdämpfung
 1 Glasfachboden
 1 Abdeckplatte 330 mm tief

Highboards

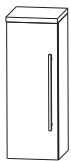

Highboard
 1 Tür
 2 Glasfachböden
 1 Abdeckplatte 330 mm tief

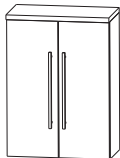

Highboard
 2 Türen
 2 Glasfachböden
 1 Abdeckplatte 330 mm tief

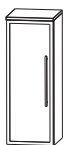

Highboard
 1 Alu Rahmentür
 2 Glasfachböden
 1 Abdeckplatte 330 mm tief



Highboard
 2 Alu Rahmentüren
 2 Glasfachböden
 1 Abdeckplatte 330 mm tief

Tiefe in mm	Breite in mm	Höhe in mm	Artikelnummer	Anschlag
300	600	1296	M N A 8 4 6 A	
300	300	816	H B A 5 1 3 A	L/R
300	400	816	H B A 5 1 4 A	L/R
300	600	816	H B A 5 1 6 A	
300	300	816	H B A 5 1 3 B	L/R
300	600	816	H B A 5 1 6 B	

Programm 038 - Typenliste

Tiefenangabe entspricht der Korpustiefe

Highboards



Highboard
 1 Metallschubkasten mit Einzugsdämpfung
 2 Metallauszüge mit Einzugsdämpfung
 1 Abdeckplatte 330 mm tief



Highboard
 1 Metallschubkasten mit Einzugsdämpfung
 2 Metallauszüge mit Einzugsdämpfung
 1 Abdeckplatte 330 mm tief

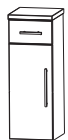

Highboard
 1 Metallschubkasten mit Einzugsdämpfung
 1 Tür
 1 Glasfachboden
 1 Abdeckplatte 330 mm tief



Highboard
 1 Metallschubkasten mit Einzugsdämpfung
 2 Türen
 1 Glasfachboden
 1 Abdeckplatte 330 mm tief

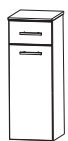

Highboard mit Wäschekippe
 1 Metallschubkasten mit Einzugsdämpfung
 1 Wäschekippe
 1 Abdeckplatte 330 mm tief



Highboard mit Wäschekippe
 1 Metallschubkasten mit Einzugsdämpfung
 1 Wäschekippe
 1 Abdeckplatte 330 mm tief

Tiefe in mm	Breite in mm	Höhe in mm	Artikelnummer	Anschlag
300	300	816	H B A 5 6 3 A	
300	400	816	H B A 5 6 4 A	
300	600	816	H B A 5 6 6 A	
300	300	816	H B A 5 5 3 A	L/R
300	400	816	H B A 5 5 4 A	L/R
300	600	816	H B A 5 5 6 A	
300	300	816	H B A 5 5 3 A	W
300	400	816	H B A 5 5 4 A	W
300	600	816	H B A 5 5 6 A	W

Programm 038 - Typenliste

Tiefenangabe entspricht der Korpus-tiefe

Oberschränke

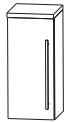

Oberschrank
1 Tür
1 Glasfachboden
1 Abdeckplatte 180 mm tief

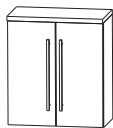

Oberschrank
2 Türen
1 Glasfachboden
1 Abdeckplatte 180 mm tief



Oberschrank
1 Klapptür
1 Abdeckplatte 260 mm tief

Unterschränke



Unterschrank
1 Metallschubkasten mit Einzugsdämpfung
1 Tür
1 Abdeckplatte 330 mm tief



Unterschrank
1 Metallschubkasten mit Einzugsdämpfung
2 Türen
1 Abdeckplatte 330 mm tief



Unterschrank
1 Metallschubkasten mit Einzugsdämpfung
1 Metallauszug mit Einzugsdämpfung
1 Abdeckplatte 330 mm tief



Unterschrank
1 Metallschubkasten mit Einzugsdämpfung
1 Metallauszug mit Einzugsdämpfung
1 Abdeckplatte 330 mm tief

Tiefe in mm	Breite in mm	Höhe in mm	Artikelnummer	Anschlag
150	300	656	O G A 4 1 3 A	L/R
150	400	656	O G A 4 1 4 A	L/R
150	600	656	O G A 4 1 6 A	
230	600	336	O M A 2 1 6 A	K
300	300	496	U N A 3 2 3 A	L/R
300	400	496	U N A 3 2 4 A	L/R
300	600	496	U N A 3 2 6 A	
300	300	496	U N A 3 4 3 A	
300	400	496	U N A 3 4 4 A	
300	600	496	U N A 3 4 6 A	

Programm 038 - Typenliste

Tiefenangabe entspricht der Korpusstiefe

Unterschranke

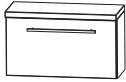

Unterschrank
1 Klapptür
1 Abdeckplatte 260 mm tief

Tiefe in mm	Breite in mm	Höhe in mm	Artikelnummer	Anschlag
230	600	336	U M A 2 1 6 A K	

Wäscherolli

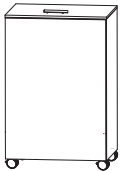

Wäscherolli
1 Klappdeckel, inkl. Dämpfung
1 herausnehmbarer Wäschesack, waschbar
4 Rollen (2 feststellbar)
Farbvariante entspricht der Korpusfarbe

Höhenangabe inkl. Rollen (100 mm)

470	470	756	W R S 4 0 4 7	
-----	-----	-----	---------------	--

Sitzbänke

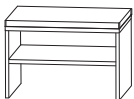

Sitzbank
1 Ablagefach
1 Sitzkissen aus Kunstleder in
creme-weiß

Farbvariante entspricht der Korpusfarbe

450	600	458	S E T B A N K 6	
-----	-----	-----	-----------------	--

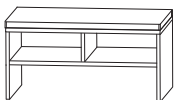

Sitzbank
2 Ablagefächer
1 Sitzkissen aus Kunstleder in
creme-weiß

Farbvariante entspricht der Korpusfarbe

450	900	458	S E T B A N K 9	
-----	-----	-----	-----------------	--

Programm 038 - Typenliste

Tiefenangabe entspricht der Korpusstärke

Steckboarde



Steckboard

Steckboard Beschreibung	Tiefe in mm	Breite in mm	Höhe in mm	Artikelnummer
Steckboard 300 mm, rundum mit ABS-Dickkante	150	300	28	S B G 6 0 3 0
Steckboard 400 mm, rundum mit ABS-Dickkante	150	400	28	S B G 6 0 4 0
Steckboard 600 mm, rundum mit ABS-Dickkante	150	600	28	S B G 6 0 6 0
Steckboard 800 mm, rundum mit ABS-Dickkante	150	800	28	S B G 6 0 8 0
Steckboard 1000 mm, rundum mit ABS-Dickkante	150	1000	28	S B G 6 0 1 0
Steckboard 1200 mm, rundum mit ABS-Dickkante	150	1200	28	S B G 6 0 1 2

Farbvariante entspricht dem Korpusdekor

Zubehör

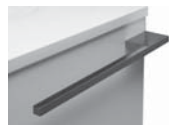

Handtuchhalter
chrom glänzend
nach vorne geöffnet
zur Montage am Korpus

Korpustiefe beachten!

390 60 P Z 1 1 2 4 1



Griffblock für Spiegelschranktür
für S2A 4375 46, S2A 4390 46, S2A 4612 46
S2A 437A 72, S2A 439A 72, S2A 431A 72
chrom
zum Anschrauben an Trägerplatten

Bitte pro Tür einen Spiegelgriff mitbestellen!

P Z 1 1 2 6



Auszugseinteilung inkl. Befestigungsstange

2 Einteilungselemente - 300 mm Schrankbreite	P Z	1 2 2 4 3 0
3 Einteilungselemente - 400 mm Schrankbreite	P Z	1 2 2 4 4 0
4 Einteilungselemente - 600 mm Schrankbreite	P Z	1 2 2 4 6 1
4 Einteilungselemente - 800 mm Schrankbreite	P Z	1 2 2 4 8 0
5 Einteilungselemente - 1000 mm Schrankbreite	P Z	1 2 2 4 1 0
5 Einteilungselemente - 1200 mm Schrankbreite	P Z	1 2 2 4 1 2



Stauraumbox
ohne Befestigungsstange

150 246 150 P Z 1 2 3 6 E 1

Anschlag

Programm 038 - Typenliste

Tiefenangabe entspricht der Korpusstiefe

Zubehör



Stauraumboxen inkl. Befestigungsstange

- 2 Boxen für 600 mm Schrankbreite
- 2 Boxen für 800 mm Schrankbreite
- 2 Boxen für 1000 mm Schrankbreite
- 2 Boxen für 1200 mm Schrankbreite

P Z 1 2 3 6 6 0
 P Z 1 2 3 6 8 0
 P Z 1 2 3 6 1 0
 P Z 1 2 3 6 1 2



Schubkastenset für Metallschubkästen

- Bestehend aus:
- 1 alufarbiger Kunststoffeinsatz
 - 2 alufarbige Fachteiler, verstellbar

für 30 cm breite Schränke
 für 40 cm breite Schränke

P Z 1 2 2 5 3 0
 P Z 1 2 2 5 4 0



Kosmetikspiegel

- 2-fache Vergrößerung
- Saugnapf und Schraubenbefestigung
- Metallhalter verchromt

150 150 P Z 1 2 3 3



LED-Waschplatzbeleuchtung

- Länge: 400 mm
- 2 Lichtfenster
- integrierter Touch LED-Dimmer im ersten Lichtfenster
- 1 LED-Converter
- Energieeffizienzklasse: A

P Z 1 0 5 4 5



LED-Waschplatzbeleuchtung

- 2,4 Watt
- Energieeffizienzklasse: A
- 1 Schalterelement
- zur Montage hinter dem Spiegelschrank
- S2A 4380 55/ S2A 4380 81

560 P Z 1 0 6 3 6 0



LED-Waschplatzbeleuchtung

- 3,9 Watt
- Energieeffizienzklasse: A
- 1 Schalterelement
- zur Montage hinter dem Spiegelschrank
- S2A 4310 55/ S2A 4310 81

860 P Z 1 0 6 3 9 0



LED-Waschplatzbeleuchtung

- 5,3 Watt
- Energieeffizienzklasse: A
- 1 Schalterelement
- zur Montage hinter dem Spiegelschrank
- S2A 4312 55/ S2A 4312 81

1160 P Z 1 0 6 3 1 2



LED-Waschplatzbeleuchtung inkl. Converter

- 2,4 Watt / Converter 15 Watt
- 1 Schalterelement
- zur Montage hinter dem Spiegelschrank
- S2A 438A 13/ S2A 4880 3/ S2A 4380 38

560 P Z 1 0 6 4 6 0



LED-Waschplatzbeleuchtung inkl. Converter

- 3,9 Watt / Converter 15 Watt
- 1 Schalterelement
- zur Montage hinter dem Spiegelschrank
- S2A 4310 A3/ S2A 4810 3/ S2A 4310 38

860 P Z 1 0 6 4 9 0

Programm 038 - Typenliste

Tiefenangabe entspricht der Korpus-tiefe

Zubehör



LED-Waschplatzbeleuchtung inkl. Converter
 5,3 Watt / Converter 30 Watt
 Energieeffizienzklasse: A
 1 Schalterelement
 zur Montage hinter dem Spiegelschrank
 S2A 431A 13/ S2A 4812 3/ S2A 4312 38

Tiefe in mm	Breite in mm	Höhe in mm	Artikelnummer	Anschlag
	1160		P Z 1 0 6 4 1 2	

Programm 038 - Blockbezeichnungen

- 1) PAB-SP08-A1
2) PAB-SP08-K1

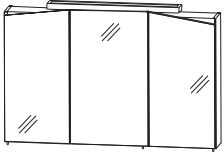

- 1) PAB-SP08-A2
2) PAB-SP08-K2

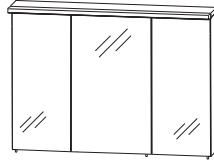

- 1) PAB-SP08-A3
2) PAB-SP08-K3

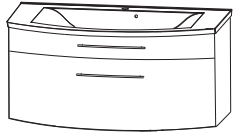
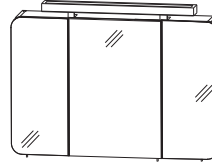

mit S2A 4380 38
800 mm breit

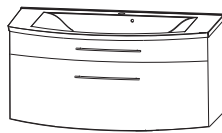

mit S2A 438A 13
800 mm breit

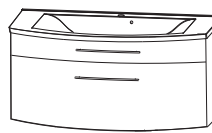

mit S2A 4880 3
800 mm breit

- 1) PAB-SP08-A4
2) PAB-SP08-K4

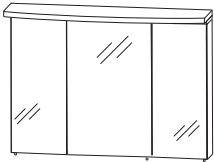

- 1) PAB-SP08-A5
2) PAB-SP08-K5

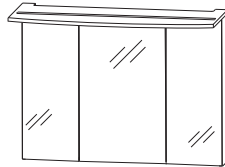

- 1) PAB-SP10-A1
2) PAB-SP10-K1

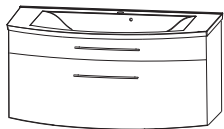
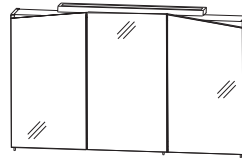

mit S2A 4380 55
800 mm breit

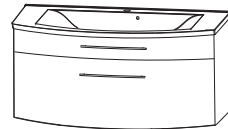

mit S2A 4380 81
800 mm breit

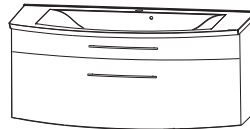

mit S2A 4310 38
1000 mm breit

- 1) PAB-SP10-A2
2) PAB-SP10-K2

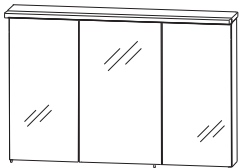

- 1) PAB-SP10-A3
2) PAB-SP10-K3

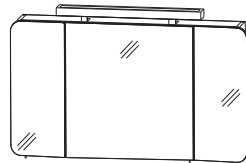

- 1) PAB-SP10-A4
2) PAB-SP10-K4

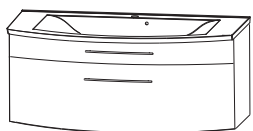
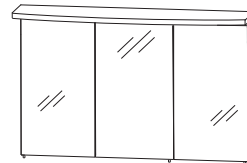

mit S2A 4310 A3
1000 mm breit

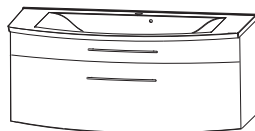

mit S2A 4810 3
1000 mm breit

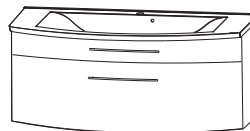

mit S2A 4310 55
1000 mm breit

- 1) Block mit Mineralguss-Waschtisch
2) Block mit Keramik-Waschtisch

Programm 038 - Blockbezeichnungen

- 1) PAB-SP10-A5
- 2) PAB-SP10-K5

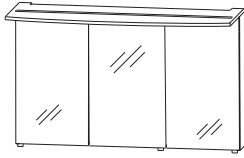

- 1) PAB-SPEE-A1
- 2) PAB-SPEE-K1

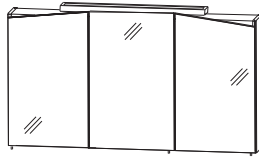

- 1) PAB-SPEE-A2
- 2) PAB-SPEE-K2

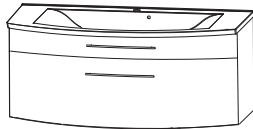
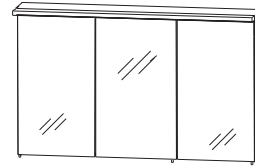

mit S2A 4310 81
1000 mm breit

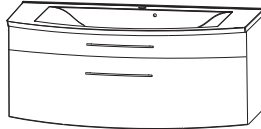

mit S2A 4312 38
1200 mm breit

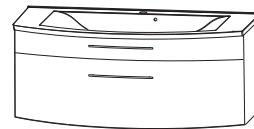

mit S2A 431A 13
1200 mm breit

- 1) PAB-SPEE-A3
- 2) PAB-SPEE-K3

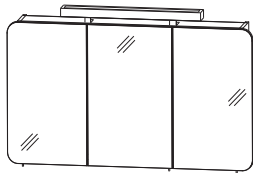

- 1) PAB-SPEE-A4
- 2) PAB-SPEE-K4

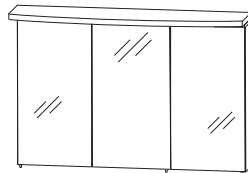

- 1) PAB-SPEE-A5
- 2) PAB-SPEE-K5

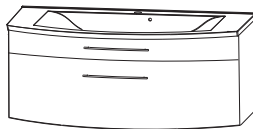
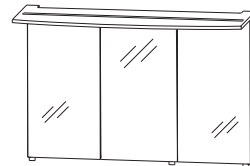

mit S2A 4812 3
1200 mm breit

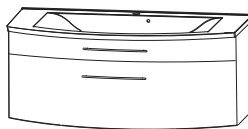

mit S2A 4312 55
1200 mm breit

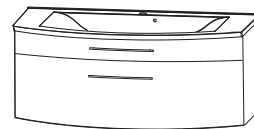

mit S2A 4312 81
1200 mm breit

1) Block mit Mineralguss-Waschtisch
2) Block mit Keramik-Waschtisch

Programm 038 - Maßskizzen

WMM 8508 1

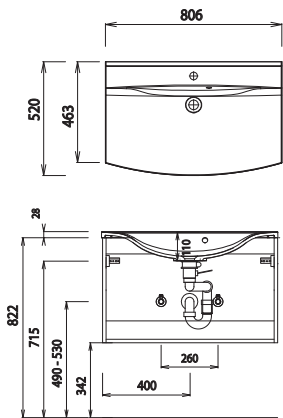

WMM 8510 1

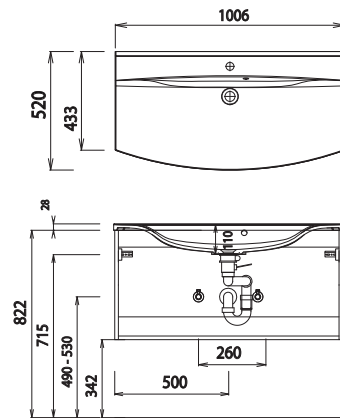

WMM 8520 1

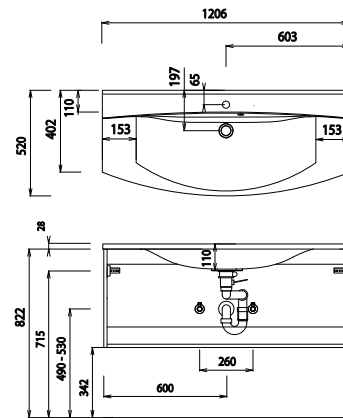

WTM 8508

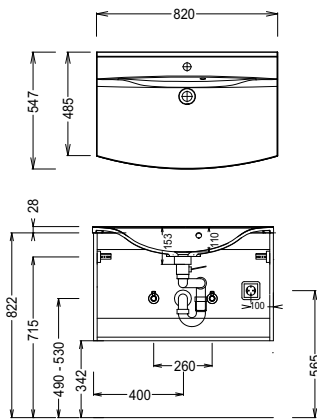

WTM 8510

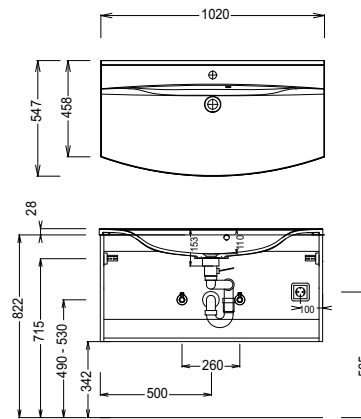

WTM 8520

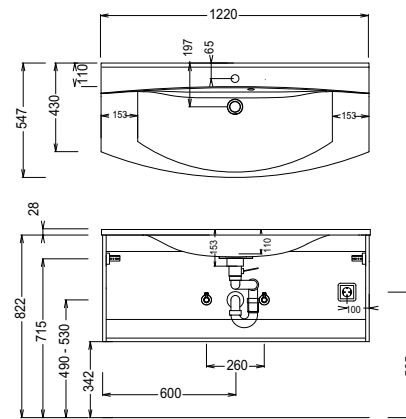

Elektroanschlüsse für Spiegelschränke

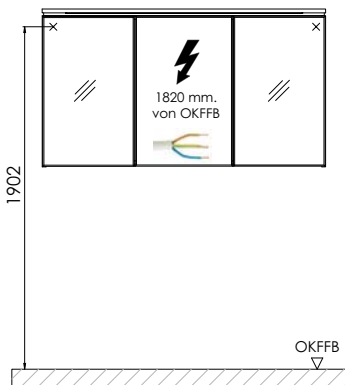

OKFFB=Oberkante Fertigfußboden

Bei Waschtischanlagen mit Befestigungsschrauben müssen die Maße zum Bohren vor Ort, nach dem Auflegen des Waschtisches auf den Unterschrank, angezeichnet werden.

Waschtische ohne Befestigungskonsolen werden mit Silikon an der Wand und auf den Möbelseiten befestigt!

Mineralguss:

Die Temperatur des Gebrauchswassers darf 55° C nicht überschreiten. Haarfärbemittel müssen bei Kontakt mit der Oberfläche innerhalb weniger Sekunden entfernt werden, um Fleckenbildung zu vermeiden.

Toleranzen:

Die Maßtoleranzen (+/- 5mm) und Ebenheitstoleranzen (DIN 18202) unterliegen den üblichen materialspezifischen Toleranzen für Baustoffe, anlehnend an die DIN 18202.