

4life

Classic line

Programm 040



Frontdekore



Nr. 764 Steingrau matt



Nr. 722 Polarweiß hgl.



Nr. 686 Anthrazit hgl.



Nr. 754 Hacienda Weiß



Nr. 755 Hacienda Schwarz



Nr. 769 Hacienda Grau



Nr. 792 Ulme Nachbildung



Nr. 784 Eiche hell
Nachbildung



Nr. 786 Eiche Trüffel



Nr. 794 Eiche Sand



Nr. 680 Charleston Eiche

Korpusdekore

* Hochglanz Korpus gegen Aufpreis



Nr. 101
Weiß



Nr. 164
Steingrau matt



*Nr. 161
Weiß hgl.



*Nr. 121
Anthrazit hgl.



Nr. 154
Hacienda Weiß



Nr. 155
Hacienda
Schwarz

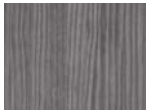

Nr. 169
Hacienda Grau



Nr. 192
Ulme
Nachbildung



Nr. 184
Eiche hell
Nachbildung



Nr. 186
Eiche Trüffel



Nr. 194
Eiche Sand



Nr. 180
Charleston Eiche

Waschtischfarben

Mineralguss-Möbelwaschtische



Nr. 1
Weiß



Nr. 21
Weiß

evermite®
kratzunempfindlich
und pflegeleicht

Glas-Möbelwaschtische



Nr. 82
Optiwhite



Nr. 83
Quarzitgrau

Technik

Auszüge und Schubkästen

Nr. 554
Premium-Technik mit Dämpfung

Türen mit integriertem Dämpfungssystem

Griffvariante

Nr. 290 Stangengriff chrom



Spiegelschränke

Serie A



Serie B









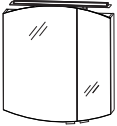

Programm 040 - Typenliste

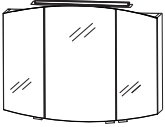
Ident Nummern - keine Preise

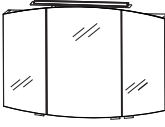
Tiefenangabe entspricht der Korpus-tiefe

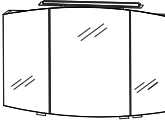
Spiegelschränke Serie A



	Tiefe in mm	Breite in mm	Höhe in mm	Artikelnummer	Anschlag	Aufpreis Hochglanz Korpus
  Abb. = links inkl. Griffblöcke	150	700	700	S 2 A 4 3 7 0 S 9	L/R	
Spiegelschrank 2 Doppelspiegeltüren mit Facettenschliff oben und unten gerundet 1 LED-Aufbauleuchte 4,8 Watt / Converter 15 Watt Energieeffizienzklasse: A 2 Glasfachböden 1 Schalter-Steckdosen-Element Türbreiten: 446 mm / 246 mm LED-Emotionbeleuchtung optional möglich						
  inkl. Griffblöcke	150	900	700	S 2 A 4 3 9 0 S 9		
Spiegelschrank 3 Doppelspiegeltüren mit Facettenschliff oben und unten gerundet 1 LED-Aufbauleuchte 4,8 Watt / Converter 15 Watt Energieeffizienzklasse: A 2 Mittelwände 6 Glasfachböden 1 Schalter-Steckdosen-Element Türbreiten: 238 mm / 412 mm / 238 mm LED-Emotionbeleuchtung optional möglich						
  inkl. Griffblöcke	150	1200	700	S 2 A 4 3 1 2 S 9		
Spiegelschrank 3 Doppelspiegeltüren mit Facettenschliff oben und unten gerundet 1 LED-Aufbauleuchte 7,4 Watt / Converter 15 Watt Energieeffizienzklasse: A 2 Mittelwände 6 Glasfachböden 1 Schalter-Steckdosen-Element Türbreiten: 388 mm / 412 mm / 388 mm LED-Emotionbeleuchtung optional möglich						
  inkl. Griffblöcke	150	1400	700	S 2 A 4 3 1 4 S 9		
Spiegelschrank 3 Doppelspiegeltüren mit Facettenschliff oben und unten gerundet 1 LED-Aufbauleuchte 7,4 Watt / Converter 15 Watt Energieeffizienzklasse: A 2 Mittelwände 6 Glasfachböden 1 Schalter-Steckdosen-Element Türbreiten: 438 mm / 512 mm / 438 mm LED-Emotionbeleuchtung optional möglich						

Programm 040 - Typenliste

Ident Nummern - keine Preise



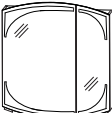
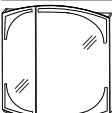
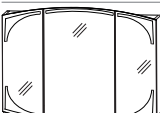

Tiefenangabe entspricht der Korpus-tiefe

Spiegelschränke Serie B

	Tiefe in mm	Breite in mm	Höhe in mm	Artikelnummer	Anschlag	Aufpreis Hochglanz Korpus
 inkl. Griffblöcke	150	700	700	S 2 A 4 3 7 L 3 9		
<p>Spiegelschrank 2 Spiegeltüren auf Trägerplatte oben und unten gerundet LED-Beleuchtung 7,7 Watt / Converter 15 Watt Energieeffizienzklasse: A 1 Mittelwand 4 Glasfachböden 1 Schalter-Steckdosen-Element Türbreiten: 446 mm / 246 mm</p>						
 inkl. Griffblöcke	150	700	700	S 2 A 4 3 7 R 3 9		
<p>Spiegelschrank 2 Spiegeltüren auf Trägerplatte oben und unten gerundet LED-Beleuchtung 7,7 Watt / Converter 15 Watt Energieeffizienzklasse: A 1 Mittelwand 4 Glasfachböden 1 Schalter-Steckdosen-Element Türbreiten: 246 mm / 446 mm</p>						
 inkl. Griffblöcke	150	900	700	S 2 A 4 3 9 0 3 9		
<p>Spiegelschrank 3 Spiegeltüren auf Trägerplatte oben und unten gerundet LED-Beleuchtung 9,6 Watt / Converter 30 Watt Energieeffizienzklasse: A 2 Mittelwände 6 Glasfachböden 1 Schalter-Steckdosen-Element Türbreiten: 238 mm / 412 mm / 238 mm</p>						
 inkl. Griffblöcke	150	1200	700	S 2 A 4 3 1 2 3 9		
<p>Spiegelschrank 3 Spiegeltüren auf Trägerplatte oben und unten gerundet LED-Beleuchtung 12,2 Watt / Converter 30 Watt Energieeffizienzklasse: A 2 Mittelwände 6 Glasfachböden 1 Schalter-Steckdosen-Element Türbreiten: 388 mm / 412 mm / 388 mm</p>						
 inkl. Griffblöcke	150	1400	700	S 2 A 4 3 1 4 3 9		
<p>Spiegelschrank 3 Spiegeltüren auf Trägerplatte oben und unten gerundet LED-Beleuchtung 14,4 Watt / Converter 30 Watt Energieeffizienzklasse: A 2 Mittelwände 6 Glasfachböden 1 Schalter-Steckdosen-Element Türbreiten: 438 mm / 512 mm / 438 mm</p>						



Programm 040 - Typenliste

Ident Nummern - keine Preise

Tiefenangabe entspricht der Korpus-tiefe	Tiefe in mm	Breite in mm	Höhe in mm	Artikelnummer	Anschlag	Aufpreis Hochglanz Korpus
 <p>Mineralguss Waschtisch, 700 mm Farbton Weiß inkl. verdecktem Überlaufsystem in chrom</p>	510	736	50	SWM 6 2 7 0 1		
	510	736	50	SWM 6 2 7 0 B 1		
 <p>Mineralguss Waschtisch, 900 mm Farbton Weiß inkl. verdecktem Überlaufsystem in chrom</p>	524	936	50	SWM 6 2 9 0 1		
	524	936	50	SWM 6 2 9 0 B 1		
 <p>Mineralguss Waschtisch, 1200 mm Farbton Weiß inkl. verdecktem Überlaufsystem in chrom</p>	497	1236	50	SWM 6 2 2 0 1		
	497	1236	50	SWM 6 2 2 0 B 1		
 <p>Mineralguss Einzelwaschtisch, 1400mm Farbton Weiß inkl. verdecktem Überlaufsystem in chrom</p>	510	1436	50	SWM 6 2 4 0 1		
	510	1436	50	SWM 6 2 4 0 B 1		
 <p>Mineralguss Doppelwaschtisch, 1400mm Farbton Weiß inkl. 2 verdeckten Überlaufsystemen in chrom</p>	560	1436	50	SWM 6 2 4 D 1		
	560	1436	50	SWM 6 2 4 D B 1		

Programm 040 - Typenliste

Ident Nummern - keine Preise

Tiefenangabe entspricht der Korpus-tiefe		Tiefe in mm	Breite in mm	Höhe in mm	Artikelnummer	Anschlag	Aufpreis Hochglanz Korpus
evermite - Möbelwaschtische							
	evermite Waschtisch, 700 mm Farbton Weiß inkl. CLOU Ab- und Überlaufsystem	508	712	40	SWM 8 2 0 7 2 1		
	evermite Waschtisch, LED, 700 mm Beschreibung wie oben, jedoch LED-Beleuchtung 1 LED-Converter 12 V, 15 Watt Energieeffizienzklasse: A integrierter Sensorschalter kombinierbar mit WUA 3570 1M, WUA 3570 7M	508	712	40	SWM 8 2 0 7 B 1		
	evermite Waschtisch, 900 mm Farbton Weiß inkl. CLOU Ab- und Überlaufsystem	522	912	40	SWM 8 2 0 9 2 1		
	evermite Waschtisch, LED, 900 mm Beschreibung wie oben, jedoch LED-Beleuchtung 1 LED-Converter 12 V, 15 Watt Energieeffizienzklasse: A integrierter Sensorschalter kombinierbar mit WUA 3590 1M, WUA 3590 7M	522	912	40	SWM 8 2 0 9 B 1		
	evermite Waschtisch, 1200 mm Farbton Weiß inkl. CLOU Ab- und Überlaufsystem	495	1212	40	SWM 8 2 2 0 2 1		
	evermite Waschtisch, LED, 1200 mm Beschreibung wie oben, jedoch LED-Beleuchtung 1 LED-Converter 12 V, 15 Watt Energieeffizienzklasse: A integrierter Sensorschalter kombinierbar mit WUA 3512 1M, WUA 3512 7M	495	1212	40	SWM 8 2 2 0 B 1		
	evermite Einzelwaschtisch, 1400 mm Farbton Weiß inkl. CLOU Ab- und Überlaufsystem	508	1412	40	SWM 8 2 4 0 2 1		
	evermite Waschtisch, LED, 1400 mm Beschreibung wie oben, jedoch LED-Beleuchtung 1 LED-Converter 12 V, 15 Watt Energieeffizienzklasse: A integrierter Sensorschalter kombinierbar mit WUA 3514 1M, WUA 3514 7M	508	1412	40	SWM 8 2 4 0 B 1		

Programm 040 - Typenliste

Ident Nummern - keine Preise

Tiefenangabe entspricht der Korpus-tiefe	Tiefe in mm	Breite in mm	Höhe in mm	Artikelnummer	Anschlag	Aufpreis Hochglanz Korpus
evermite - Möbelwaschtische						
	evermite Doppelwaschtisch, 1400 mm Farbton Weiß inkl. 2 CLOU Ab- und Überlaufsysteme					
	562	1412	40	SWM 8 2 4 D 2 1		
	562	1412	40	SWM 8 2 4 D B 1		
	evermite Doppelwaschtisch, LED, 1400 mm Beschreibung wie oben, jedoch LED-Beleuchtung 1 LED-Converter 12 V, 15 Watt Energieeffizienzklasse: A integrierter Sensorschalter kombinierbar mit WUA 3514 3M, WUA 3514 6M					
Glas - Möbelwaschtische						
	Glaswaschtisch, 700 mm Farbton Optiwhite Farbton Quarzitgrau					
	482	712	12	WGM 8 0 7 0 8 2		
	482	712	12	WGM 8 0 7 0 8 3		
	kombinierbar mit WUA 3570 1M, WUA 3570 5M Neutralvernetzendes Silikon mitbestellen, siehe Zubehör - PZ 1235					
	Glaswaschtisch, 900 mm Farbton Optiwhite Farbton Quarzitgrau					
	495	912	12	WGM 8 0 9 0 8 2		
	495	912	12	WGM 8 0 9 0 8 3		
	kombinierbar mit WUA 3590 1M, WUA 3590 5M Neutralvernetzendes Silikon mitbestellen, siehe Zubehör - PZ 1235					
	Glaswaschtisch, 1200 mm Farbton Optiwhite Farbton Quarzitgrau					
	468	1212	12	WGM 8 1 2 0 8 2		
	468	1212	12	WGM 8 1 2 0 8 3		
	kombinierbar mit WUA 3512 1M, WUA 3512 5M Neutralvernetzendes Silikon mitbestellen, siehe Zubehör - PZ 1235					
	Glaswaschtisch, 1400 mm Farbton Optiwhite Farbton Quarzitgrau					
	482	1412	12	WGM 8 1 4 0 8 2		
	482	1412	12	WGM 8 1 4 0 8 3		
	kombinierbar mit WUA 3514 1M, WUA 3514 5M Neutralvernetzendes Silikon mitbestellen, siehe Zubehör - PZ 1235					



Programm 040 - Typenliste

Ident Nummern - keine Preise

Tiefenangabe entspricht der Korpus-tiefe		Tiefe in mm	Breite in mm	Höhe in mm	Artikelnummer	Anschlag	Aufpreis Hochglanz Korpus
	Waschtischunterschrank Frontblende 1 Metallauszug mit Einzugsdämpfung inkl. Reling 1 Raumparsiphon seitliche Korpus-tiefe = 400 mm für Mineralguss- und Glaswaschtische	450	700	480	W U A 3 5 7 0 1 M		
	Waschtischunterschrank 1 Metallschubkasten mit Einzugsdämpfung 1 Metallauszug mit Einzugsdämpfung inkl. Reling 1 Raumparsiphon seitliche Korpus-tiefe = 400 mm für Mineralgusswaschtische	450	700	480	W U A 3 5 7 0 7 M		
	Waschtischunterschrank 1 Metallschubkasten mit Einzugsdämpfung 1 Metallauszug mit Einzugsdämpfung inkl. Reling 1 Raumparsiphon seitliche Korpus-tiefe = 400 mm für Glaswaschtische	450	700	480	W U A 3 5 7 0 5 M		
	Waschtischunterschrank Frontblende 1 Metallauszug mit Einzugsdämpfung inkl. Reling 1 Raumparsiphon seitliche Korpus-tiefe = 400 mm für Mineralguss- und Glaswaschtische	463	900	480	W U A 3 5 9 0 1 M		
	Waschtischunterschrank 1 Metallschubkasten mit Einzugsdämpfung 1 Metallauszug mit Einzugsdämpfung inkl. Reling 1 Raumparsiphon seitliche Korpus-tiefe = 400 mm für Mineralgusswaschtische	463	900	480	W U A 3 5 9 0 7 M		
	Waschtischunterschrank 1 Metallschubkasten mit Einzugsdämpfung 1 Metallauszug mit Einzugsdämpfung inkl. Reling 1 Raumparsiphon seitliche Korpus-tiefe = 400 mm für Glaswaschtische	463	900	480	W U A 3 5 9 0 5 M		
	Waschtischunterschrank Frontblende 2 Türen je 1 Glasfachboden 1 Metallauszug mit Einzugsdämpfung und Reling 1 Raumparsiphon seitliche Korpus-tiefe = 280 mm für Mineralguss- und Glaswaschtische	455	1200	480	W U A 3 5 1 2 1 M		



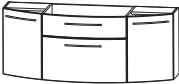

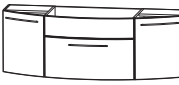
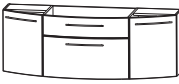
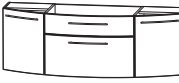
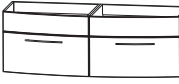
Programm 040 - Typenliste

Ident Nummern - keine Preise

Tiefenangabe entspricht der Korpus-tiefe	Tiefe in mm	Breite in mm	Höhe in mm	Artikelnummer	Anschlag	Aufpreis Hochglanz Korpus
 <p>Waschtischunterschrank 1 Metallschubkasten mit Einzugsdämpfung 1 Metallauszug mit Einzugsdämpfung und Reling 2 Türen je 1 Glasfachboden 1 Raumparsiphon seitliche Korpus-tiefe = 280 mm für Mineralgusswaschtische</p>	455	1200	480	W U A 3 5 1 2 7 M		
 <p>Waschtischunterschrank 1 Metallschubkasten mit Einzugsdämpfung 1 Metallauszug mit Einzugsdämpfung inkl. Reling 2 Türen je 1 Glasfachboden 1 Raumparsiphon seitliche Korpus-tiefe = 280 mm für Glaswaschtische</p>	455	1200	480	W U A 3 5 1 2 5 M		
 <p>Waschtischunterschrank Frontblende 2 Türen je 1 Glasfachboden 1 Metallauszug mit Einzugsdämpfung und Reling 1 Raumparsiphon seitliche Korpus-tiefe = 230 mm für Mineralguss- und Glaswaschtische</p>	450	1400	480	W U A 3 5 1 4 1 M		
 <p>Waschtischunterschrank 1 Metallschubkasten mit Einzugsdämpfung 1 Metallauszug mit Einzugsdämpfung und Reling 2 Türen je 1 Glasfachboden 1 Raumparsiphon seitliche Korpus-tiefe = 230 mm für Mineralgusswaschtische</p>	450	1400	480	W U A 3 5 1 4 7 M		
 <p>Waschtischunterschrank 1 Metallschubkasten mit Einzugsdämpfung 1 Metallauszug mit Einzugsdämpfung inkl. Reling 2 Türen je 1 Glasfachboden 1 Raumparsiphon seitliche Korpus-tiefe = 230 mm für Glaswaschtische</p>	450	1400	480	W U A 3 5 1 4 5 M		
 <p>Waschtischunterschrank 2 Elemente 2 Frontblenden 2 Metallauszüge mit Einzugsdämpfung und Reling 2 Raumparsiphons seitliche Korpus-tiefe = 400 mm für Mineralgusswaschtische für Doppelwaschtisch-Lösung</p>	500	1400	480	W U A 3 5 1 4 3 M		

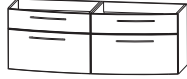



Programm 040 - Typenliste

Ident Nummern - keine Preise

Tiefenangabe entspricht der Korpus-tiefe	Tiefe in mm	Breite in mm	Höhe in mm	Artikelnummer	Anschlag	Aufpreis Hochglanz Korpus
Waschtischunterschranke						
	500	1400	480	W U A 3 5 1 4 6 M		
<p>Waschtischunterschrank 2 Elemente 2 Metallauszüge mit Einzugsdämpfung 2 Metallauszüge mit Einzugsdämpfung und Reling 2 Raumsiphons seitliche Korpus-tiefe = 400 mm</p> <p>für Mineralgusswaschtische für Doppelwaschtisch-Lösung</p>						
Universal-Waschtischunterschrank						
	300	600	336	W U A 2 1 6 A		
<p>Universal-Waschtischunterschrank 2 Türen Abdeckplatte mit Siphonausschnitt</p> <p>für freihängende Waschtische</p>						
Hochschranke						
	300	300	1628	H N A 0 9 3 A 7 M	L/R	
<p>Hochschrank 1 Tür 2 Glasfachböden (o.) 2 Metallauszüge mit Einzugsdämpfung 1 Metallschubkasten mit Einzugsdämpfung 1 Abdeckplatte 330 mm tief</p>	300	400	1628	H N A 0 9 4 A 7 M	L/R	
	300	600	1628	H N A 0 9 6 A 7 M		
<p>Hochschrank 2 Türen 2 Glasfachböden (o.) 2 Metallauszüge mit Einzugsdämpfung 1 Metallschubkasten mit Einzugsdämpfung 1 Abdeckplatte 330 mm tief</p>						



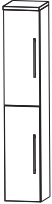

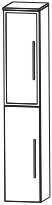
Programm 040 - Typenliste

Ident Nummern - keine Preise

Tiefenangabe entspricht der Korpus-tiefe		Tiefe in mm	Breite in mm	Höhe in mm	Artikelnummer	Anschlag	Aufpreis Hochglanz Korpus
	Hochschrank 1 Alu Rahmentür 2 Glasfachböden (o.) 2 Metallauszüge mit Einzugsdämpfung 1 Metallschubkasten mit Einzugsdämpfung 1 Abdeckplatte 330 mm tief	300	300	1628	H N A 0 9 3 B 7 M	L/R	
	Hochschrank 2 Alu Rahmentüren 2 Glasfachböden (o.) 2 Metallauszüge mit Einzugsdämpfung 1 Metallschubkasten mit Einzugsdämpfung 1 Abdeckplatte 330 mm tief	300	600	1628	H N A 0 9 6 B 7 M		
	Hochschrank 2 Türen 2 Glasfachböden (o.) 2 Glasfachböden (u.) 1 Abdeckplatte 330 mm tief Maßvariabel: Bitte das Tiefenmaß mit angeben. Ablageplatte wird entsprechend der Schranktiefe ange- passt.	300	300	1628	H N A 0 3 3 A	7 L/R	
		300	400	1628	H N A 0 3 4 A	7 L/R	
		150-300	300	1628	H V A 0 3 3 0	L/R	
		150-300	400	1628	H V A 0 3 4 0	L/R	
	Hochschrank 4 Türen 2 Glasfachböden (o.) 2 Glasfachböden (u.) 1 Abdeckplatte 330 mm tief Maßvariabel: Bitte das Tiefenmaß mit angeben. Ablageplatte wird entsprechend der Schranktiefe ange- passt.	300	600	1628	H N A 0 3 6 A	7	
		150-300	600	1628	H V A 0 3 6 0		
	Hochschrank 1 Alu Rahmentür 1 Tür 2 Glasfachböden (o.) 2 Glasfachböden (u.) 1 Abdeckplatte 330 mm tief Maßvariabel: Bitte das Tiefenmaß mit angeben. Ablageplatte wird entsprechend der Schranktiefe ange- passt.	300	300	1628	H N A 0 3 3 B	7 L/R	
		150-300	300	1628	H V A 0 3 3 1	L/R	



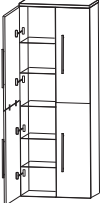

Programm 040 - Typenliste

Ident Nummern - keine Preise

Tiefenangabe entspricht der Korpus-tiefe		Tiefe in mm	Breite in mm	Höhe in mm	Artikelnummer	Anschlag	Aufpreis Hochglanz Korpus
	Hochschrank 2 Alu Rahmentüren 2 Türen 2 Glasfachböden (o.) 2 Glasfachböden (u.) 1 Abdeckplatte 330 mm tief	300	600	1628	H N A 0 3 6 B 7		
	Maßvariabel: Bitte das Tiefenmaß mit angeben. Ablageplatte wird entsprechend der Schranktiefe ange- passt.	150-300	600	1628	H V A 0 3 6 1		
	Hochschrank als Besenschrank 2 miteinander verlaschte Türen 5 Glasfachböden 1 Abdeckplatte 330 mm tief	300	300	1628	H N A 0 3 3 A 7 1	L/R	
		300	400	1628	H N A 0 3 4 A 7 1	L/R	
	Hochschrank als Besenschrank 2 miteinander verlaschte Türen links 2 miteinander verlaschte Türen rechts 5 Glasfachböden 1 Abdeckplatte 330 mm tief	300	600	1628	H N A 0 3 6 A 7 1		
	Hochschrank 1 Tür 1 Glasfachboden (o.) 1 offenes Fach 1 Metallschubkasten mit Einzugsdämpfung 1 Tür 1 Glasfachboden (u.) 1 Abdeckplatte 330 mm tief	300	300	1628	H N A 0 2 3 A 7 1	L/R	
		300	400	1628	H N A 0 2 4 A 7 1	L/R	
	Hochschrank 2 Türen 1 Glasfachboden (o.) 1 offenes Fach 1 Metallschubkasten mit Einzugsdämpfung 2 Türen 1 Glasfachboden (u.) 1 Abdeckplatte 330 mm tief	300	600	1628	H N A 0 2 6 A 7 1		

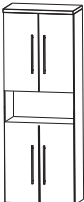

Programm 040 - Typenliste

Ident Nummern - keine Preise

Tiefenangabe entspricht der Korpus-tiefe		Tiefe in mm	Breite in mm	Höhe in mm	Artikelnummer	Anschlag	Aufpreis Hochglanz Korpus
	Hochschrank 1 Tür 1 Glasfachboden (o.) 1 offenes Fach 1 Tür 1 Glasfachboden (u.) 1 Abdeckplatte 330 mm tief	300	300	1628	HNA023A72	L/R	
		300	400	1628	HNA024A72	L/R	
	Hochschrank 2 Türen 1 Glasfachboden (o.) 1 offenes Fach 2 Türen 1 Glasfachboden (u.) 1 Abdeckplatte 330 mm tief	300	600	1628	HNA026A72		
	Hochschrank 1 Tür 1 Glasfachboden (o.) 2 Metallschubkästen mit Einzugsdämpfung 1 Tür 1 Glasfachboden (u.) 1 Abdeckplatte 330 mm tief	300	300	1628	HNA043A71	L/R	
		300	400	1628	HNA044A71	L/R	
	Hochschrank 2 Türen 1 Glasfachboden (o.) 2 Metallschubkästen mit Einzugsdämpfung 2 Türen 1 Glasfachboden (u.) 1 Abdeckplatte 330 mm tief	300	600	1628	HNA046A71		
	Hochschrank 1 Tür 2 Glasfachböden (o.) 1 Metallschubkasten mit Einzugsdämpfung 1 Tür 1 Glasfachboden (u.) 1 Abdeckplatte 330 mm tief	300	300	1628	HNA053A7M	L/R	
		300	400	1628	HNA054A7M	L/R	



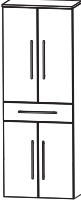

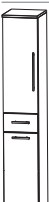
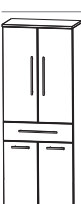
Programm 040 - Typenliste

Ident Nummern - keine Preise

Tiefenangabe entspricht der Korpus­tiefe		Tiefe in mm	Breite in mm	Höhe in mm	Artikelnummer	Anschlag	Aufpreis Hochglanz Korpus
	Hochschrank 2 Türen 2 Glasfachböden (o.) 1 Metallschubkasten mit Einzugsdämpfung 2 Türen 1 Glasfachboden (u.) 1 Abdeckplatte 330 mm tief	300	600	1628	H N A 0 5 6 A 7 M		
	Hochschrank 1 Alu Rahmentür 2 Glasfachböden (o.) 1 Metallschubkasten mit Einzugsdämpfung 1 Tür 1 Glasfachboden (u.) 1 Abdeckplatte 330 mm tief	300	300	1628	H N A 0 5 3 B 7 M	L/R	
	Hochschrank 2 Alu Rahmentüren 2 Glasfachböden (o.) 1 Metallschubkasten mit Einzugsdämpfung 2 Türen 1 Glasfachboden (u.) 1 Abdeckplatte 330 mm tief	300	600	1628	H N A 0 5 6 B 7 M		
	Hochschrank mit Wäschekippe 1 Tür 2 Glasfachböden 1 Metallschubkasten mit Einzugsdämpfung 1 Wäschekippe 1 Abdeckplatte 330 mm tief Volumen Wäschekippe: 25 Liter	300	300	1628	H N A 0 5 3 A 7 W	L/R	
	Volumen Wäschekippe: 35 Liter	300	400	1628	H N A 0 5 4 A 7 W	L/R	
	Hochschrank mit Wäschekippe 2 Türen 2 Glasfachböden 1 Metallschubkasten mit Einzugsdämpfung 1 Wäschekippe 1 Abdeckplatte 330 mm tief Volumen Wäschekippe: 55 Liter	300	600	1628	H N A 0 5 6 A 7 W		



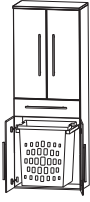



Programm 040 - Typenliste

Ident Nummern - keine Preise

Tiefenangabe entspricht der Korpus-tiefe		Tiefe in mm	Breite in mm	Höhe in mm	Artikelnummer	Anschlag	Aufpreis Hochglanz Korpus
Hochschränke							
	Hochschrank mit Wäschekippe 1 Alu Rahmentür 2 Glasfachböden 1 Metallschubkasten mit Einzugsdämpfung 1 Wäschekippe 1 Abdeckplatte 330 mm tief Volumen Wäschekippe: 25 Liter	300	300	1628	H N A 0 5 3 B 7 W	L/R	
	Hochschrank mit Wäschekippe 2 Alu Rahmentüren 2 Glasfachböden 1 Metallschubkasten mit Einzugsdämpfung 1 Wäschekippe 1 Abdeckplatte 330 mm tief Volumen Wäschekippe: 55 Liter	300	600	1628	H N A 0 5 6 B 7 W		
	Hochschrank mit Wäscheauszug 2 Türen 2 Glasfachböden (o.) 1 Metallschubkasten mit Einzugsdämpfung 2 Türen 1 Wäscheauszug 1 Abdeckplatte 330 mm tief Volumen Wäscheauszug: 40 Liter	300	600	1628	H N A 0 5 6 A 1 W		
Mittelschränke							
	Mittelschrank 1 Tür 2 Glasfachböden (o.) 1 Metallauszug mit Einzugsdämpfung 1 Metallschubkasten mit Einzugsdämpfung 1 Abdeckplatte 330 mm tief	300 300	300 400	1308 1308	M N A 8 8 3 A 7 M M N A 8 8 4 A 7 M	L/R L/R	

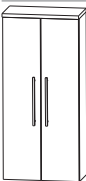

Programm 040 - Typenliste

Ident Nummern - keine Preise

Tiefenangabe entspricht der Korpus-tiefe		Tiefe in mm	Breite in mm	Höhe in mm	Artikelnummer	Anschlag	Aufpreis Hochglanz Korpus
	Mittelschrank 2 Türen 2 Glasfachböden (o.) 1 Metallauszug mit Einzugsdämpfung 1 Metallschubkasten mit Einzugsdämpfung 1 Abdeckplatte 330 mm tief	300	600	1308	M N A 8 8 6 A 7 M		
	Mittelschrank 1 Alu Rahmentür 2 Glasfachböden (o.) 1 Metallauszug mit Einzugsdämpfung 1 Metallschubkasten mit Einzugsdämpfung 1 Abdeckplatte 330 mm tief	300	300	1308	M N A 8 8 3 B 7 M	L/R	
	Mittelschrank 2 Alu Rahmentüren 2 Glasfachböden (o.) 1 Metallauszug mit Einzugsdämpfung 1 Metallschubkasten mit Einzugsdämpfung 1 Abdeckplatte 330 mm tief	300	600	1308	M N A 8 8 6 B 7 M		
	Mittelschrank 1 Tür 4 Glasfachböden 1 Abdeckplatte 330 mm tief Maßvariabel: Bitte das Tiefenmaß mit angeben. Ablageplatte wird entsprechend der Schranktiefe ange- passt.	300	300	1308	M N A 8 1 3 A	7 L/R	
		300	400	1308	M N A 8 1 4 A	7 L/R	
		150-300	300	1308	M V A 8 1 3 0	L/R	
		150-300	400	1308	M V A 8 1 4 0	L/R	
	Mittelschrank 2 Türen 4 Glasfachböden 1 Abdeckplatte 330 mm tief Maßvariabel: Bitte das Tiefenmaß mit angeben. Ablageplatte wird entsprechend der Schranktiefe ange- passt.	300	600	1308	M N A 8 1 6 A	7	
		150-300	600	1308	M V A 8 1 6 0		
	Mittelschrank mit Innenschubkästen 1 Tür 2 Metall-Innenschubkästen mit Einzugsdämpfung 1 Glasfachboden 1 Abdeckplatte 330 mm tief	300	300	1308	M N A 8 4 3 A	7 L/R	
		300	400	1308	M N A 8 4 4 A	7 L/R	

Programm 040 - Typenliste

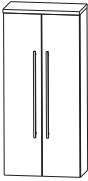
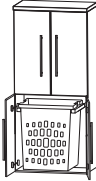
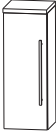
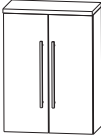
Ident Nummern - keine Preise

Tiefenangabe entspricht der Korpus-tiefe		Tiefe in mm	Breite in mm	Höhe in mm	Artikelnummer	Anschlag	Aufpreis Hochglanz Korpus
Mittelschränke							
	Mittelschrank mit Innenschubkästen 2 Türen 2 Metall-Innenschubkästen mit Einzugsdämpfung 1 Glasfachboden 1 Abdeckplatte 330 mm tief	300	600	1308	M N A 8 4 6 A 7		
	Mittelschrank mit Wäscheauszug 2 Türen 1 Glasfachboden (o.) 2 Türen 1 Wäscheauszug Volumen Wäscheauszug: 40 Liter 1 Abdeckplatte 330 mm tief	300	600	1308	M N A 8 3 6 A 1 W		
Highboards							
	Highboard 1 Tür 2 Glasfachböden 1 Abdeckplatte 330 mm tief Maßvariabel: Bitte das Tiefenmaß mit angeben. Ablageplatte wird entsprechend der Schranktiefe ange- passt.	300	300	828	H B A 5 1 3 A	7 L/R	
		300	400	828	H B A 5 1 4 A	7 L/R	
		150-300	300	828	H B V A 5 1 3	L/R	
		150-300	400	828	H B V A 5 1 4	L/R	
	Highboard 2 Türen 2 Glasfachböden 1 Abdeckplatte 330 mm tief Maßvariabel: Bitte das Tiefenmaß mit angeben. Ablageplatte wird entsprechend der Schranktiefe ange- passt.	300	600	828	H B A 5 1 6 A	7	
		150-300	600	828	H B V A 5 1 6		
	Highboard 1 Alu Rahmentür 2 Glasfachböden 1 Abdeckplatte 330 mm tief Maßvariabel: Bitte das Tiefenmaß mit angeben. Ablageplatte wird entsprechend der Schranktiefe ange- passt.	300	300	828	H B A 5 1 3 B	7 L/R	
		150-300	300	828	H B V A 5 1 3	1 L/R	





Programm 040 - Typenliste

Ident Nummern - keine Preise

Tiefenangabe entspricht der Korpus-tiefe		Tiefe in mm	Breite in mm	Höhe in mm	Artikelnummer	Anschlag	Aufpreis Hochglanz Korpus
	Highboard 2 Alu Rahmentüren 2 Glasfachböden 1 Abdeckplatte 330 mm tief	300	600	828	H B A 5 1 6 B 7		
	Maßvariabel: Bitte das Tiefenmaß mit angeben. Ablageplatte wird entsprechend der Schranktiefe ange- passt.	150-300	600	828	H B V A 5 1 6 1		
	Highboard mit Wäscheauszug 2 Türen 1 Wäscheauszug 1 Abdeckplatte 330 mm tief Volumen Wäscheauszug: 40 Liter	300	600	828	H B A 5 1 6 A 1 W		
	Highboard 1 Metallschubkasten mit Einzugsdämpfung	300	300	828	H B A 5 5 3 A 7 M	L/R	
	1 Tür 1 Glasfachboden 1 Abdeckplatte 330 mm tief	300	400	828	H B A 5 5 4 A 7 M	L/R	
	Highboard 1 Metallschubkasten mit Einzugsdämpfung 2 Türen 1 Glasfachboden 1 Abdeckplatte 330 mm tief	300	600	828	H B A 5 5 6 A 7 M		
	Highboard 1 Metallschubkasten mit Einzugsdämpfung	300	300	828	H B A 5 6 3 A 7 M		
	2 Metallauszüge mit Einzugsdämpfung 1 Abdeckplatte 330 mm tief	300	400	828	H B A 5 6 4 A 7 M		
	Highboard 1 Metallschubkasten mit Einzugsdämpfung 2 Metallauszüge mit Einzugsdämpfung 1 Abdeckplatte 330 mm tief	300	600	828	H B A 5 6 6 A 7 M		
	Highboard mit Wäschekippe 1 Metallschubkasten mit Einzugsdämpfung 1 Wäschekippe 1 Abdeckplatte 330 mm tief						
	Volumen Wäschekippe: 25 Liter	300	300	828	H B A 5 5 3 A 7 W		
Volumen Wäschekippe: 35 Liter	300	400	828	H B A 5 5 4 A 7 W			

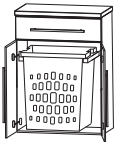

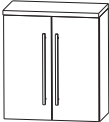
Programm 040 - Typenliste

Ident Nummern - keine Preise

Tiefenangabe entspricht der Korpus-tiefe		Tiefe in mm	Breite in mm	Höhe in mm	Artikelnummer	Anschlag	Aufpreis Hochglanz Korpus
Highboards							
	Highboard mit Wäschekippe 1 Metallschubkasten mit Einzugsdämpfung 1 Wäschekippe 1 Abdeckplatte 330 mm tief Volumen Wäschekippe: 55 Liter	300	600	828	H B A 5 5 6 A 7 W		
	Highboard mit Wäscheauszug 1 Metallschubkasten mit Einzugsdämpfung 2 Türen 1 Wäscheauszug 1 Abdeckplatte 325 mm tief Volumen Wäscheauszug: 40 Liter	300	600	828	H B A 5 5 6 A 1 W		
Oberschränke							
	Oberschrank 1 Tür 1 Glasfachboden 1 Abdeckplatte 180 mm tief Maßvariabel: Bitte das Tiefenmaß mit angeben. Ablageplatte wird entsprechend der Schranktiefe ange- passt.	150	300	668	O G A 4 1 3 A	7 L/R	
		150	400	668	O G A 4 1 4 A	7 L/R	
		150-300	300	668	O V A 4 1 3 0	L/R	
		150-300	400	668	O V A 4 1 4 0	L/R	
	Oberschrank 2 Türen 1 Glasfachboden 1 Abdeckplatte 180 mm tief Maßvariabel: Bitte das Tiefenmaß mit angeben. Ablageplatte wird entsprechend der Schranktiefe ange- passt.	150	600	668	O G A 4 1 6 A	7	
		150-300	600	668	O V A 4 1 6 0		
	Oberschrank 1 Klapptür 1 Abdeckplatte 260 mm tief	230	600	348	O M A 2 1 6 A 7 K		





Programm 040 - Typenliste

Ident Nummern - keine Preise

Tiefenangabe entspricht der Korpus-tiefe		Tiefe in mm	Breite in mm	Höhe in mm	Artikelnummer	Anschlag	Aufpreis Hochglanz Korpus
	Unterschrank 1 Metallschubkasten mit Einzugsdämpfung	300	300	508	U N A 3 2 3 A 7 M	L/R	
	1 Tür 1 Abdeckplatte 330 mm tief	300	400	508	U N A 3 2 4 A 7 M	L/R	
	Unterschrank 1 Metallschubkasten mit Einzugsdämpfung	300	600	508	U N A 3 2 6 A 7 M		
	2 Türen 1 Abdeckplatte 330 mm tief						
	Unterschrank 1 Metallschubkasten mit Einzugsdämpfung	300	300	508	U N A 3 4 3 A 7 M		
	1 Metallauszug mit Einzugsdämpfung 1 Abdeckplatte 330 mm tief	300	400	508	U N A 3 4 4 A 7 M		
	Unterschrank 1 Metallschubkasten mit Einzugsdämpfung	300	600	508	U N A 3 4 6 A 7 M		
	1 Metallauszug mit Einzugsdämpfung 1 Abdeckplatte 330 mm tief						
	Unterschrank 1 Klapptür	230	600	348	U M A 2 1 6 A 7 K		
	1 Abdeckplatte 260 mm tief						
Wäscherolli							
	Wäscherolli 1 Klappdeckel, inkl. Dämpfung 1 herausnehmbarer Wäschesack, waschbar 4 Rollen (2 feststellbar) Farbvariante entspricht der Korpusfarbe	470	470	756	W R S 4 0 4 7		
	Höhenangabe inkl. Rollen (100 mm)						

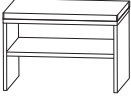
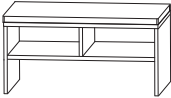





Programm 040 - Typenliste

Ident Nummern - keine Preise

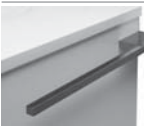
Tiefenangabe entspricht der Korpusstärke		Tiefe in mm	Breite in mm	Höhe in mm	Artikelnummer	Anschlag	Aufpreis Hochglanz Korpus
Sitzbänke							
	Sitzbank 1 Ablagefach 1 Sitzkissen aus Kunstleder in creme-weiß Farbvariante entspricht der Korpusfarbe	450	600	458	S E T B A N K 6		
	Sitzbank 2 Ablagefächer 1 Sitzkissen aus Kunstleder in creme-weiß Farbvariante entspricht der Korpusfarbe	450	900	458	S E T B A N K 9		
Steckboarde							
	Steckboard 300 mm, rundum mit ABS-Dickkante Steckboard 400 mm, rundum mit ABS-Dickkante Steckboard 600 mm, rundum mit ABS-Dickkante Steckboard 700 mm, rundum mit ABS-Dickkante Steckboard 900 mm, rundum mit ABS-Dickkante Steckboard 1200 mm, rundum mit ABS-Dickkante Steckboard 1400 mm, rundum mit ABS-Dickkante Farbvariante entspricht der Korpusfarbe	150	300	28	S B G 6 0 3 0		
		150	400	28	S B G 6 0 4 0		
		150	600	28	S B G 6 0 6 0		
		150	700	28	S B G 6 0 7 0		
		150	900	28	S B G 6 0 9 0		
		150	1200	28	S B G 6 0 1 2		
		150	1400	28	S B G 6 0 1 4		
Zubehör							
	Neutralvernetzendes Silikon für Glaswaschtische 310 ml Kartusche				P Z 1 2 3 5		
							
	Handtuchhalter einarmig ausziehbar chrom zur Montage an der Wand	330-567	44	44	P Z 1 1 3 7 1		









Programm 040 - Typenliste

Ident Nummern - keine Preise



Tiefenangabe entspricht der Korpusstiefe		Tiefe in mm	Breite in mm	Höhe in mm	Artikelnummer			Anschlag	Aufpreis Hochglanz Korpus
	Handtuchhalter zweiarmig ausziehbar chrom zur Montage an der Wand	322-562	87	47	P Z	1 1 3 7	2		
	Handtuchhalter chrom nach vorne geöffnet zur Montage am Korpus Korpustiefe beachten!	390	60		P Z	1 1 2 4	1		
	Handtuchhalter chrom zweiarmig nach vorne geöffnet zur Montage am Korpus Korpustiefe beachten!	390	110	30	P Z	1 1 2 8	1		
	Auszugseinteilung inkl. Befestigungsstange 2 Einteilungselemente - 300 mm Schrankbreite 3 Einteilungselemente - 400 mm Schrankbreite 4 Einteilungselemente - 600 mm Schrankbreite 4 Einteilungselemente - 700 mm Schrankbreite 4 Einteilungselemente - 900 mm Schrankbreite				P Z	1 2 2 4 3 0			
					P Z	1 2 2 4 4 0			
					P Z	1 2 2 4 6 1			
					P Z	1 2 2 4 7 0			
					P Z	1 2 2 4 9 0			
	Schubkastenset für Metallschubkästen für 30 cm breite Schränke für 40 cm breite Schränke Bestehend aus: - 1 alufarbiger Kunststoffeinsatz - 2 alufarbige Fachteiler, verstellbar				P Z	1 2 2 5 3 0			
					P Z	1 2 2 5 4 0			
	Stauraumbox ohne Befestigungsstange	150	246	150	P Z	1 2 3 6 E 1			
	Stauraumboxen inkl. Befestigungsstange 2 Boxen für 600 mm Schrankbreite 2 Boxen für 700 mm Schrankbreite 2 Boxen für 900 mm Schrankbreite				P Z	1 2 3 6 6 0			
					P Z	1 2 3 6 7 0			
					P Z	1 2 3 6 9 0			
	Touch LED-Dimmer für die LED-Spiegelschränke und Aufsatzleuchten				P Z	1 0 5 7			

Programm 040 - Typenliste

Ident Nummern - keine Preise

Tiefenangabe entspricht der Korpus-tiefe	Tiefe in mm	Breite in mm	Höhe in mm	Artikelnummer	Anschlag	Aufpreis Hochglanz Korpus
Zubehör						
 <p>Bewegungssensor für die LED-Beleuchtung am Waschtisch oder Waschtischunterschrank Leuchtdauer und Sensibilität einstellbar</p>				P Z 1 1 4 1		
 <p>Emotion-Beleuchtung Sensorschalter zum Dimmen und zur Farbwechselsteuerung für alle gekennzeichneten Spiegelschränke</p> 				P Z 1 0 2 0 1		
 <p>LED-Waschplatzbeleuchtung 2,4 Watt Energieeffizienzklasse: A 1 Schalterelement zur Montage hinter dem Spiegelschrank S2A 4370 S9, S2A 437L 39, S2A 437R 39 keine LED-Emotionbeleuchtung möglich</p>		560		P Z 1 0 6 3 6 0		
 <p>LED-Waschplatzbeleuchtung 3,9 Watt Energieeffizienzklasse: A 1 Schalterelement zur Montage hinter dem Spiegelschrank S2A 4390 S9, S2A 4390 39 keine LED-Emotionbeleuchtung möglich</p>		860		P Z 1 0 6 3 9 0		
 <p>LED-Waschplatzbeleuchtung 5,3 Watt Energieeffizienzklasse: A 1 Schalterelement zur Montage hinter dem Spiegelschrank S2A 4312 S9, S2A 4312 39 S2A 4314 S9, S2A 4314 39 keine LED-Emotionbeleuchtung möglich</p>		1160		P Z 1 0 6 3 1 2		
 <p>LED-Aufbauleuchte Breite 600 mm 4,8 Watt Energieeffizienzklasse: A für S2A 437L/R 39, S2A 4390 39</p>				P Z 1 0 7 7 5		
 <p>LED-Aufbauleuchte Breite 900 mm 7,44 Watt Energieeffizienzklasse: A für S2A 4312 39, S2A 4314 39</p>				P Z 1 0 7 8 5		

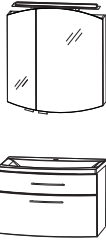
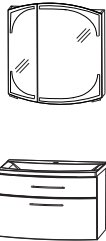
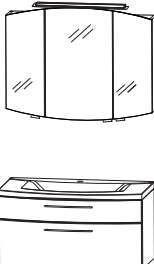

Programm 040 - Planungsbeispiele

CLM-0170-2				700 mm breit
1	Spiegelschrank, 700 mm	S 2 A 4 3 7 0 S 9		
1	Waschtischunterschrank	W U A 3 5 7 0 7 M		
1	Waschtisch, Mineralguss, weiß, 700 mm LED	S W M 6 2 7 0 B 1		
Summe				
C L E 2 1 7 0 2	SWM 8207 B1 evermite	Summe		
Aufpreis Hochglanz Korpus				
CLM-0170-3				700 mm breit
1	Spiegelschrank, 700 mm	S 2 A 4 3 7 R 3 9		
1	Waschtischunterschrank	W U A 3 5 7 0 7 M		
1	Waschtisch, Mineralguss, weiß, 700 mm LED	S W M 6 2 7 0 B 1		
Summe				
C L E 2 1 7 0 3	SWM 8207 B1 evermite	Summe		
Aufpreis Hochglanz Korpus				
CLM-0190-2				900 mm breit
1	Spiegelschrank, 900 mm	S 2 A 4 3 9 0 S 9		
1	Waschtischunterschrank	W U A 3 5 9 0 7 M		
1	Waschtisch, Mineralguss, weiß, 900 mm LED	S W M 6 2 9 0 B 1		
Summe				
C L E 2 1 9 0 2	SWM 8209 B1 evermite	Summe		
Aufpreis Hochglanz Korpus				
CLM-0190-3				900 mm breit
1	Spiegelschrank, 900 mm	S 2 A 4 3 9 0 3 9		
1	Waschtischunterschrank	W U A 3 5 9 0 7 M		
1	Waschtisch, Mineralguss, weiß, 900 mm LED	S W M 6 2 9 0 B 1		
Summe				
C L E 2 1 9 0 3	SWM 8209 B1 evermite	Summe		
Aufpreis Hochglanz Korpus				

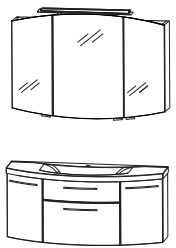
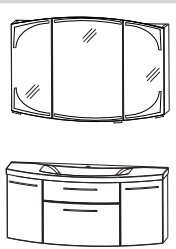
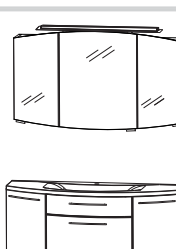
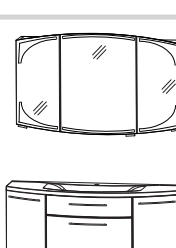
Programm 040 - Planungsbeispiele

CLM-0112-2				1200 mm breit
1	Spiegelschrank, 1200 mm	S 2 A 4 3 1 2 S 9		
1	Waschtischunterschrank	W U A 3 5 1 2 7 M		
1	Waschtisch Mineralguss, weiß, 1200 mm LED	S W M 6 2 2 0 B 1		
Summe				
C L E 2 1 1 2 2	SWM 8220 B1 evermite	Summe		
Aufpreis Hochglanz Korpus				
CLM-0112-3				1200 mm breit
1	Spiegelschrank 1200 mm	S 2 A 4 3 1 2 3 9		
1	Waschtischunterschrank	W U A 3 5 1 2 7 M		
1	Waschtisch Mineralguss, weiß, 1200 mm LED	S W M 6 2 2 0 B 1		
Summe				
C L E 2 1 1 2 3	SWM 8220 B1 evermite	Summe		
Aufpreis Hochglanz Korpus				
CLM-0114-2				1400 mm breit
1	Spiegelschrank, 1400 mm	S 2 A 4 3 1 4 S 9		
1	Waschtischunterschrank	W U A 3 5 1 4 7 M		
1	Waschtisch, Mineralguss, weiß, 1400 mm LED	S W M 6 2 4 0 B 1		
Summe				
C L E 2 1 1 4 2	SWM 8240 B1 evermite	Summe		
Aufpreis Hochglanz Korpus				
CLM-0114-3				1400 mm breit
1	Spiegelschrank, 1400 mm	S 2 A 4 3 1 4 3 9		
1	Waschtischunterschrank	W U A 3 5 1 4 7 M		
1	Waschtisch, Mineralguss, weiß, 1400 mm	S W M 6 2 4 0 B 1		
Summe				
C L E 2 1 1 4 3	SWM 8240 B1 evermite	Summe		
Aufpreis Hochglanz Korpus				

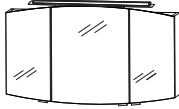
Programm 040 - Planungsbeispiele

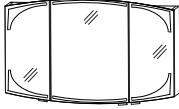
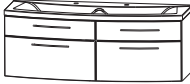
CLM-0114-2D				
1	Spiegelschrank, 1400 mm	S 2 A 4 3 1 4 S 9		
1	Waschtischunterschrank	W U A 3 5 1 4 6 M		
1	Waschtisch, Mineralguss, weiß, 1400 mm Doppelwaschtisch	S W M 6 2 4 D B 1		
			Summe	
C L E 2 1 1 4 2 D	SWM 824D B1 evermite		Summe	
			Aufpreis Hochglanz Korpus	
1400 mm breit				
CLM-0114-3D				
1	Spiegelschrank, 1400 mm	S 2 A 4 3 1 4 3 9		
1	Waschtischunterschrank	W U A 3 5 1 4 6 M		
1	Waschtisch, Mineralguss, weiß, 1400 mm Doppelwaschtisch	S W M 6 2 4 D B 1		
			Summe	
C L E 2 1 1 4 3 D	SWM 824D B1 evermite		Summe	
			Aufpreis Hochglanz Korpus	
1400 mm breit				

Programm 040 - Maßskizzen

SWM 8207

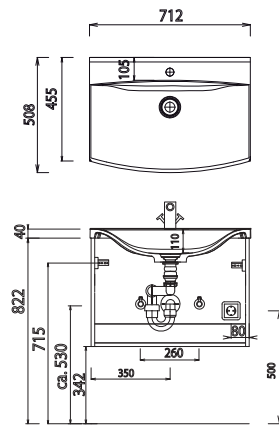

SWM 8209

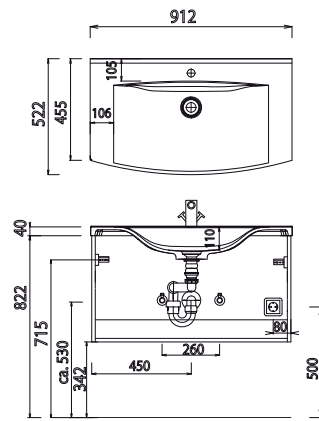

SWM 8220

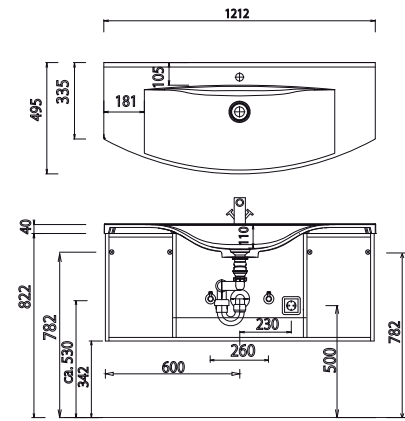

SWM 8240

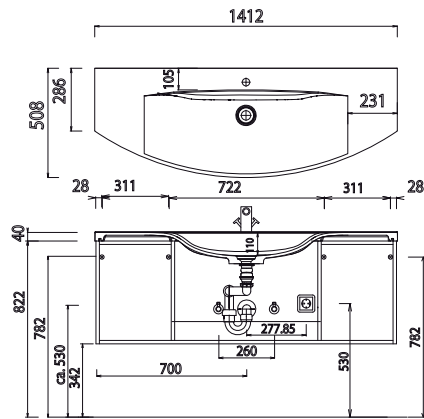

SWM 824D

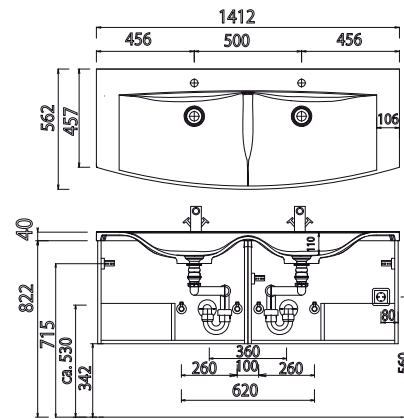

SWM 6270

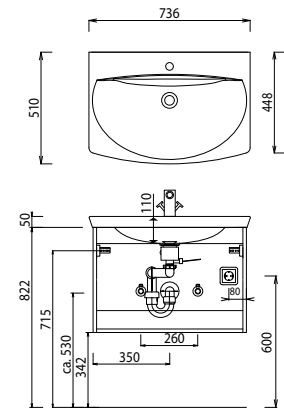

SWM 6290

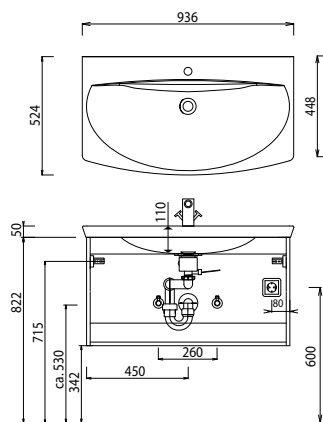

SWM 6220

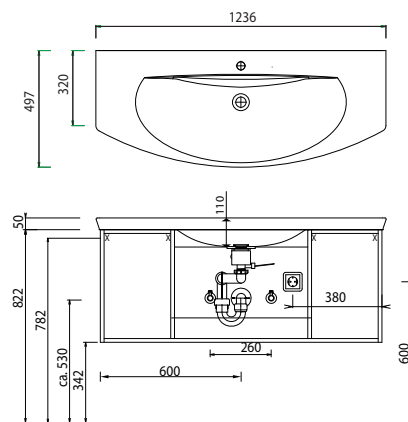

SWM 6240

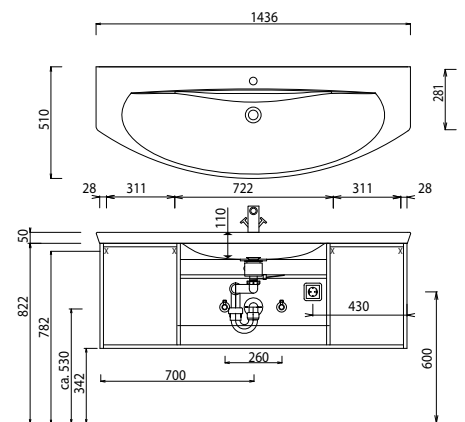

Bei Waschtischanlagen mit Befestigungsschrauben müssen die Maße zum Bohren vor Ort, nach dem Auflegen des Waschtisches auf den Unterschrank, angezeichnet werden.

Waschtische ohne Befestigungskonsolen werden mit Silikon an der Wand und auf den Möbelseiten befestigt!

Mineralguss:

Die Temperatur des Gebrauchswassers darf 55° C nicht überschreiten. Haarfärbemittel müssen bei Kontakt mit der Oberfläche sofort entfernt werden, um Fleckenbildung zu vermeiden.

Toleranzen:

Die Maßtoleranzen (+/- 5mm) und Ebenheitstoleranzen (DIN 18202) unterliegen den üblichen materialspezifischen Toleranzen für Bauwerkstoffe, anlehnend an die DIN 18202.

Programm 040 - Maßskizzen

SWM 624D

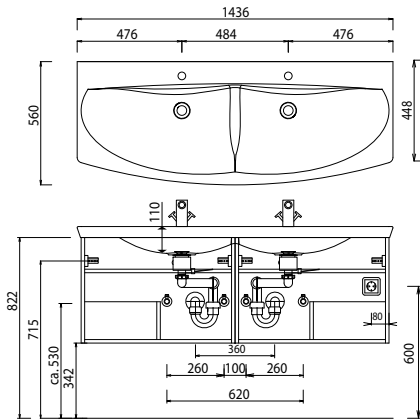

WGM 8070

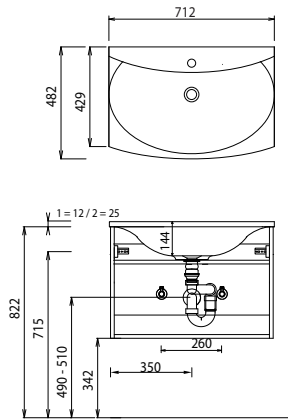

WGM 8090

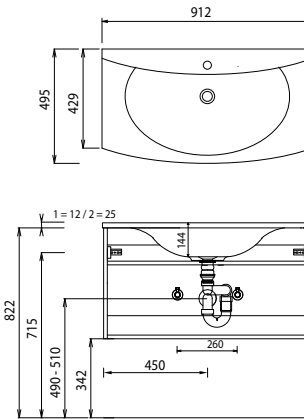

WGM 8120

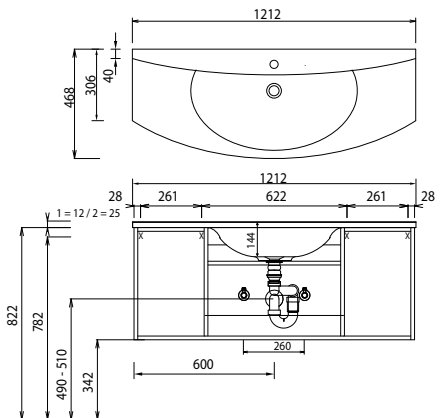

WGM 8140

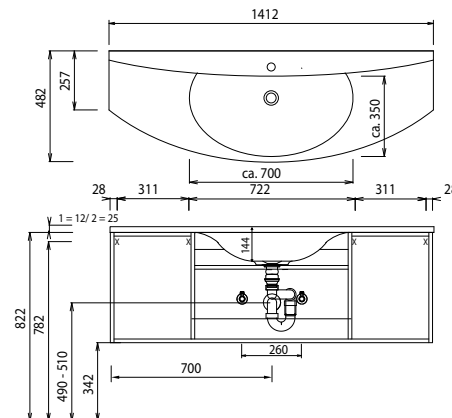

Elektroanschlüsse für Spiegelschränke

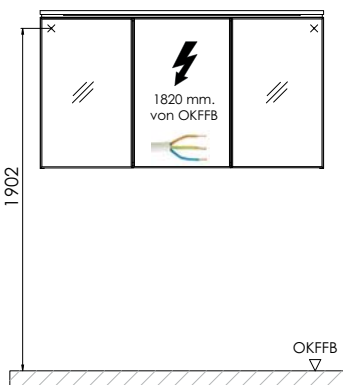

OKFFB=Oberkante Fertigfußboden

Bei Waschtischanlagen mit Befestigungsschrauben müssen die Maße zum Bohren vor Ort, nach dem Auflegen des Waschtisches auf den Unterschrank, angezeichnet werden.

Waschtische ohne Befestigungskonsolen werden mit Silikon an der Wand und auf den Möbelseiten befestigt!

Mineralguss:

Die Temperatur des Gebrauchswassers darf 55° C nicht überschreiten. Haarfärbemittel müssen bei Kontakt mit der Oberfläche sofort entfernt werden, um Fleckenbildung zu vermeiden.

Toleranzen:

Die Maßtoleranzen (+/- 5mm) und Ebenheitstoleranzen (DIN 18202) unterliegen den üblichen materialspezifischen Toleranzen für Baustoffe, anlehnend an die DIN 18202.