

4life



Xpression

Programm 069



Frontdekore



Nr. 777 Cosmos grey matt



Nr. 722 Polarweiß hgl.



Nr. 670 Halifax Eiche



Nr. 785 Eiche natur
Nachbildung

Korpusdekore

* Hochglanz Korpus gegen Aufpreis



Nr. 177
Cosmos grey
matt

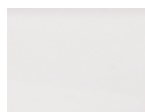

*Nr. 161
Weiß hgl.



Nr. 170
Halifax Eiche



Nr. 185
Eiche natur
Nachbildung

Waschtischplattendekore thermofoliiert



Nr. 670 Halifax Eiche



Nr. 785 Eiche natur
Nachbildung

Waschtischplattendekore



Nr. 401 Blanco Zeus



Nr. 402 Negro Stellar



Nr. 415 Merope



Nr. 424 Schwarz

Waschtischfarbe

Mineralguss - Aufsatzwaschtisch



Nr. 1 Weiß

in 2 Breiten möglich

Keramik - Aufsatzwaschtisch

Connect Air



Nr. 1 Weiß

Nr. 21 Weiß IdealPlus



Griffvarianten



Nr. 341 Griffprofil
in alu



Nr. 342 Griffprofil
in schwarz

Technik

Türen mit integriertem Dämpfungssystem

Auszüge und Schubkästen

Nr. 554

Premium-Technik mit Dämpfung

Alle Angaben unverbindlich und freibleibend. Fehler, Irrtümer und Änderungen vorbehalten.
2019/2020 - ID

Bitte beachten Sie die Gewährleistungs-, Montage- und Pflegehinweise, sowie die Gütevereinbarungen zu Anfang des Verkaufshandbuchs.

Programm 069 - Waschtischplatte

Bitte beachten Sie bei den 60 mm hohen Waschtischplatten folgende Hinweise zur Beschaffenheit der Platten:

Waschtischplatte thermofoliiert 60 mm stark

18 mm stark auf Gehung abgewinkelt mit einem 3 mm Kantenradius

Waschtischplatte Qsolid 60 mm stark

12 mm stark auf 1 mm Fase abgeschrägt

Beispielskizze:

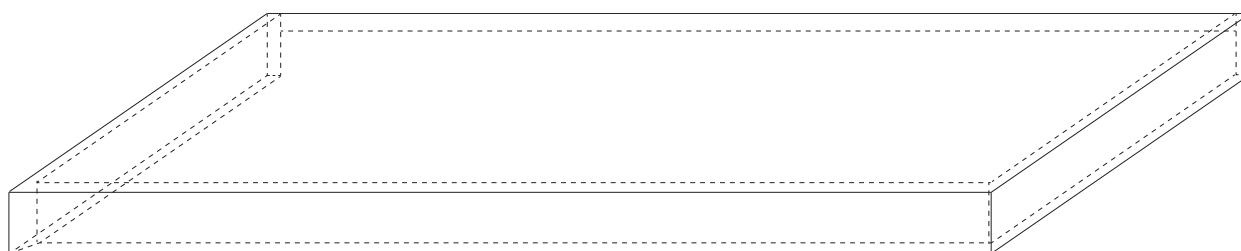





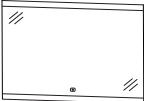

Programm 069 - Typenliste

Ident Nummern - keine Preise

Tiefenangabe entspricht der Korpusstärke

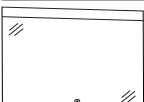







Flächenspiegel

| | Tiefe in mm | Breite in mm | Höhe in mm | Artikelnummer | Anschlag | Aufpreis Hoch- glanz Korpus | |
|---|-----------------------------------|-----------------------------------|---------------|---------------|--------------------------|--------------------------------------|------------|
|  <p>Flächenspiegel LED-Acrylstreifen oben und unten 1 Sensor für Emotion-Beleuchtung 1 LED-Converter Energieeffizienzklasse: A</p>  | | | | | | | |
| | | 600 mm breit 17,1 Watt | 28 | 600 | 640 | F S B 4 3 6 0 0 1 | 280 |
| | | 900 mm breit 26,4 Watt | 28 | 900 | 640 | F S B 4 3 9 0 0 1 | 325 |
| | | 1200 mm breit 35,7 Watt | 28 | 1200 | 640 | F S B 4 3 1 2 0 1 | 370 |
| | 1400 mm breit 41,9 Watt | 28 | 1400 | 640 | F S B 4 3 1 4 0 1 | 400 | |
|  <p>Flächenspiegel LED-Acrylstreifen links und rechts 1 Sensor für Emotion-Beleuchtung 18,6 Watt / Converter 30 Watt Energieeffizienzklasse: A</p>  | | | | | | | |
| | | 600 mm breit | 28 | 600 | 640 | F S B 4 4 6 0 0 2 | 280 |
| | | 900 mm breit | 28 | 900 | 640 | F S B 4 4 9 0 0 2 | 295 |
| | | 1200 mm breit | 28 | 1200 | 640 | F S B 4 4 1 2 0 2 | 310 |
| | 1400 mm breit | 28 | 1400 | 640 | F S B 4 4 1 4 0 2 | 320 | |
|  <p>Flächenspiegel LED-Acrylstreifen oben 1 Sensor für Emotion-Beleuchtung 1 LED-Converter Energieeffizienzklasse: A</p>  | | | | | | | |
| | | 600 mm breit 8,5 Watt | 28 | 600 | 640 | F S B 4 3 6 0 0 2 | 220 |
| | | 900 mm breit 13,2 Watt | 28 | 900 | 640 | F S B 4 3 9 0 0 2 | 253 |
| | | 1200 mm breit 17,8 Watt | 28 | 1200 | 640 | F S B 4 3 1 2 0 2 | 286 |
| | 1400 mm breit 20,9 Watt | 28 | 1400 | 640 | F S B 4 3 1 4 0 2 | 308 | |

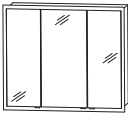
Passendes Zubehör finden Sie im separaten Register!

Programm 069 - Typenliste





Ident Nummern - keine Preise

| Tiefenangabe entspricht der Korpusstärke | | Tiefe in mm | Breite in mm | Höhe in mm | Artikelnummer | Anschlag | Aufpreis Hoch- glanz Korpus |
|---|--|----------------|-----------------|---------------|-------------------|----------|--------------------------------------|
|   inkl. Griffblöcke | Einbauspiegelschrank 2 Doppelspiegeltüren 2 Glasfachböden LED-Alurahmen 28,8 Watt seitlicher Überstand je 25,5 mm mit Sensor für LED-Emotionbeleuchtung Energieeffizienzklasse: A inkl. Converter 60 Watt / 24 Volt 1 Schalter-Steckdosen-Element Türbreiten: 296 mm / 296 mm Korpusbreite: 600 mm Korpushöhe: 800 mm | 150 | 651 | 851 | S 2 A 5 3 6 0 E 1 | | 418 10 |
|   inkl. Griffblöcke | Einbauspiegelschrank 3 Doppelspiegeltüren 6 Glasfachböden 2 Mittelwände LED-Alurahmen 34,6 Watt seitlicher Überstand je 25,5 mm mit Sensor für LED-Emotionbeleuchtung Energieeffizienzklasse: A inkl. Converter 60 Watt / 24 Volt 1 Schalter-Steckdosen-Element Türbreiten: 238 mm / 412 mm / 238 mm Korpusbreite: 900 mm Korpushöhe: 800 mm | 150 | 951 | 851 | S 2 A 5 3 9 0 E 1 | | 486 10 |
|   inkl. Griffblöcke | Einbauspiegelschrank 3 Doppelspiegeltüren 6 Glasfachböden 2 Mittelwände LED-Alurahmen 40,3 Watt seitlicher Überstand je 25,5 mm mit Sensor für LED-Emotionbeleuchtung Energieeffizienzklasse: A inkl. Converter 60 Watt / 24 Volt 1 Schalter-Steckdosen-Element Türbreiten: 388 mm / 412 mm / 388 mm Korpusbreite: 1200 mm Korpushöhe: 800 mm | 150 | 1251 | 851 | S 2 A 5 3 1 2 E 1 | | 534 10 |
|   inkl. Griffblöcke | Einbauspiegelschrank 3 Doppelspiegeltüren 6 Glasfachböden 2 Mittelwände LED-Alurahmen 44,2 Watt seitlicher Überstand je 25,5 mm mit Sensor für LED-Emotionbeleuchtung Energieeffizienzklasse: A inkl. Converter 60 Watt / 24 Volt 1 Schalter-Steckdosen-Element Türbreiten: 446 mm / 496 mm / 446 mm Korpusbreite: 1400 mm Korpushöhe: 800 mm | 150 | 1451 | 851 | S 2 A 5 3 1 4 E 1 | | 566 10 |

Auch als Aufsatzspiegelschrank verwendbar.
 Passendes Zubehör finden Sie im separaten Register!

Programm 069 - Typenliste



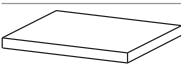

Ident Nummern - keine Preise

| Tiefenangabe entspricht der Korpus-tiefe | | Tiefe in mm | Breite in mm | Höhe in mm | Artikelnummer | Anschlag | Aufpreis Hoch- glanz Korpus |
|--|---|----------------|-----------------|---------------|--------------------------|----------|--------------------------------------|
| Aufsatzwaschtische | | | | | | | |
|  | Mineralguss - Aufsatzwaschtisch Weiß inkl. Permanentablauf mit Hahnlochbohrung | 423 | 490 | 60 | W T A S 1 1 1 1 1 | 1 | 118 |
|  | passender Waschtischplattenausschnitt | | | | A U S S 1 1 1 2 8 | | 12 |
| | Optionales Zubehör: CLOU Ab- und Überlaufsystem | | | | P Z 1 1 0 9 1 | | 29 |
|  | Mineralguss - Aufsatzwaschtisch Weiß inkl. Permanentablauf mit Hahnlochbohrung | 423 | 600 | 60 | W T A S 1 1 2 1 | 1 | 128 |
|  | passender Waschtischplattenausschnitt | | | | A U S S 1 1 2 2 8 | | 12 |
| | Optionales Zubehör: CLOU Ab- und Überlaufsystem | | | | P Z 1 1 0 9 1 | | 29 |
|  | Keramik - Aufsatzwaschtisch Connect Air Weiß mit Hahnlochbohrung mit Überlauf Hinterkante nicht glasiert | 460 | 550 | 100 | W T A 0 8 0 5 1 | 1 | 88 |
| | Keramik - Aufsatzwaschtisch Connect Air IdealPlus, weiß mit Hahnlochbohrung mit Überlauf Hinterkante nicht glasiert | 460 | 550 | 100 | W T A 0 8 0 5 2 1 | | 133 |
| | passender Waschtischplattenausschnitt | | | | A U S 0 8 0 5 2 8 | | 12 |
| Waschtischplatten | | | | | | | |
|  | Waschtischplatte thermofoliiert Bitte Farbvariante angeben | | | | | | |
| | Breite 626 mm für 1 Waschtischausschnitt mittig | 495 | 626 | 60 | W P 5 0 6 3 F O | | 110 |
| | Breite 926 mm für 1 Waschtischausschnitt mittig | 495 | 926 | 60 | W P 5 0 9 3 F O | | 146 |
| | Breite 1226 mm für 1 Waschtischausschnitt mittig | 495 | 1226 | 60 | W P 5 1 2 3 F O | | 182 |
| | Breite 1426 mm für 2 Waschtischausschnitte links und rechts | 495 | 1426 | 60 | W P 5 1 4 3 F O | | 223 |
| | Waschtischplatte breitenvariabel Preis je lfdm. Bitte Waschtischposition angeben | 495 | 626-2650 | 60 | W P 5 V F O | | 175 |
| | Bitte beachten Sie den Aufpreis für die Waschtischausschnitte. | | | | | | |

Passendes Zubehör finden Sie im separaten Register!

Programm 069 - Typenliste

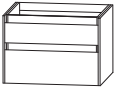
Ident Nummern - keine Preise

| Tiefenangabe entspricht der Korpus­tiefe | | Tiefe in mm | Breite in mm | Höhe in mm | Artikelnummer | | | Anschlag | Aufpreis Hoch- glanz Korpus | | | | | | |
|---|--|----------------|-----------------|---------------|---------------|---|---|----------|--------------------------------------|---|-----|---|---|-----|----|
|  <p>Waschtischplatte Qsolid Berechnung je lfdm.</p> | | 495 | 626-2650 | 60 | WP | S | 5 | V | P | O | 325 | | | | |
|  <p>Oberfläche poliert Seitlicher Korpusüberstand je 3 mm einplanen. Lieferzeit: 7 Wochen Bitte Farbvariante für Qsolid-Platte angeben. Bitte beachten Sie den Aufpreis für die Waschtischausschnitte. Achtung: Maßvariable Artikel sind von der Lieferzeit ausgenommen!</p> | | | | | | | | | | | | | | | |
| <h3>Waschtischunterschranke</h3>  <p>Waschtischunterschrank 1 Metallschubkasten mit Einzugsdämpfung und Siphonausschnitt 1 Metallauszug mit Einzugsdämpfung seitliche Aufdopplung je 10 mm</p> <p>ohne LED-Beleuchtung</p> | | 492 | 620 | 480 | S | E | T | 3 | 8 | 6 | S | 2 | G | 216 | 10 |
| <p>mit LED-Beleuchtung 2 beleuchtete Griffprofile 10,5 Watt / Converter 15 Watt 1 Bewegungssensor</p> <p>Optionales Zubehör: Raumsparsiphon DN 40 Raumsparsiphon DN 32</p> | | 492 | 620 | 480 | S | E | T | 3 | 8 | 6 | S | 2 | B | 278 | 10 |
| | | | | | P | Z | 1 | 3 | 6 | 7 | | | | 7 | |
| | | | | | P | Z | 1 | 4 | 2 | 3 | | | | 10 | |
|  <p>Waschtischunterschrank 1 Metallschubkasten mit Einzugsdämpfung und Siphonausschnitt 1 Metallauszug mit Einzugsdämpfung seitliche Aufdopplung je 10 mm</p> <p>ohne LED-Beleuchtung</p> | | 492 | 920 | 480 | S | E | T | 3 | 8 | 9 | S | 2 | G | 280 | 10 |
| <p>mit LED-Beleuchtung 2 beleuchtete Griffprofile 16,4 Watt / Converter 30 Watt 1 Bewegungssensor</p> <p>Optionales Zubehör: Raumsparsiphon DN 40 Raumsparsiphon DN 32</p> | | 492 | 920 | 480 | S | E | T | 3 | 8 | 9 | S | 2 | B | 348 | 10 |
| | | | | | P | Z | 1 | 3 | 6 | 7 | | | | 7 | |
| | | | | | P | Z | 1 | 4 | 2 | 3 | | | | 10 | |

Passendes Zubehör finden Sie im separaten Register!

Programm 069 - Typenliste

Ident Nummern - keine Preise

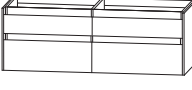
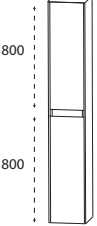
| Tiefenangabe entspricht der Korpus-tiefe | | Tiefe in mm | Breite in mm | Höhe in mm | Artikelnummer | Anschlag | Aufpreis Hochglanz Korpus |
|--|-----|-------------|--------------|------------------------|---------------|------------|---------------------------|
| Waschtischunterschranke | | | | | | | |
|  <p>Waschtischunterschrank 1 Metallschubkasten mit Einzugsdämpfung und Siphonausschnitt 1 Metallauszug mit Einzugsdämpfung seitliche Aufdopplung je 10 mm</p> <p>ohne LED-Beleuchtung</p> <p>mit LED-Beleuchtung 2 beleuchtete Griffprofile 22,1 Watt / Converter 30 Watt 1 Bewegungssensor</p> <p>Optionales Zubehör: Raumsparsiphon DN 40 Raumsparsiphon DN 32</p> | 492 | 1220 | 480 | SET 3 8 2 S 2 G | | 314 | 10 |
| | 492 | 1220 | 480 | SET 3 8 2 S 2 B | | 388 | 10 |
|  <p>Waschtischunterschrank 2 Waschtischunterschranke (700 mm + 700 mm), je: 1 Metallschubkasten mit Einzugsdämpfung und Siphonausschnitt 1 Metallauszug mit Einzugsdämpfung seitliche Aufdopplung je 10 mm</p> <p>ohne LED-Beleuchtung</p> <p>mit LED-Beleuchtung 4 beleuchtete Griffprofile 25,0 Watt / Converter 30 Watt 1 Bewegungssensor</p> <p>Optionales Zubehör: Raumsparsiphon DN 40 (2 Stück bestellen) Raumsparsiphon DN 32 (2 Stück bestellen)</p> | 492 | 1420 | 480 | SET 3 8 1 4 2 G | | 462 | 10 |
| | 492 | 1420 | 480 | SET 3 8 1 4 2 B | | 556 | 10 |
|  <p>Hochschrank 2 Türen 2 Glasfachböden (o.) 2 Glasfachböden (u.) seitliche Aufdopplung je 10 mm</p> | 300 | 320 | 1630 | HNA 0 3 3 DGL | L/R | 173 | 19 |

Passendes Zubehör finden Sie im separaten Register!

Programm 069 - Typenliste

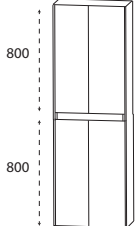
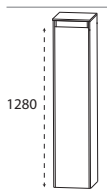
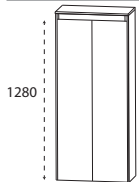
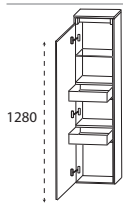
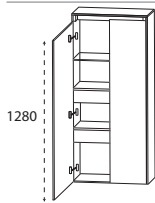

Ident Nummern - keine Preise

| Tiefenangabe entspricht der Korpus-tiefe | | Tiefe in mm | Breite in mm | Höhe in mm | Artikelnummer | Anschlag | Aufpreis Hochglanz Korpus |
|---|--|-------------|--------------|------------|--------------------------|----------|---------------------------|
| Hochschränke | | | | | | | |
|  | Hochschrank 4 Türen 2 Glasfachböden (o.) 2 Glasfachböden (u.) seitliche Aufdopplung je 10 mm | 300 | 620 | 1630 | H N A 0 3 6 D G L | | 255 19 |
| Mittelschränke | | | | | | | |
|  | Mittelschrank 1 Tür 3 Glasfachböden seitliche Aufdopplung je 10 mm 1 Abdeckplatte 325 mm tief | 300 | 322 | 1320 | M N A 8 1 3 D G L | L/R | 145 17 |
|  | Mittelschrank 2 Türen 3 Glasfachböden seitliche Aufdopplung je 10 mm 1 Abdeckplatte 325 mm tief | 300 | 622 | 1320 | M N A 8 1 6 D G L | | 207 18 |
|  | Mittelschrank mit Innenschubkästen 1 Tür 1 Glasfachboden (o.) 2 Innenschubkästen mit Einzugsdämpfung seitliche Aufdopplung je 10 mm 1 Abdeckplatte 325 mm tief | 300 | 322 | 1320 | M N A 8 4 3 D G L | L/R | 195 17 |
|  | Mittelschrank mit Innenschubkästen 2 Türen 1 Glasfachboden (o.) 2 Innenschubkästen mit Einzugsdämpfung seitliche Aufdopplung je 10 mm 1 Abdeckplatte 325 mm tief | 300 | 622 | 1320 | M N A 8 4 6 D G L | | 269 18 |

Passendes Zubehör finden Sie im separaten Register!

Programm 069 - Typenliste

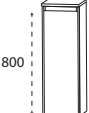
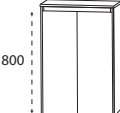
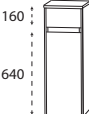
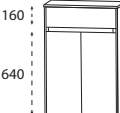
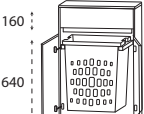

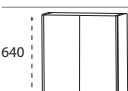
Ident Nummern - keine Preise

| Tiefenangabe entspricht der Korpus-tiefe | | Tiefe in mm | Breite in mm | Höhe in mm | Artikelnummer | Anschlag | Aufpreis Hoch- glanz Korpus |
|--|--|----------------|-----------------|---------------|--------------------------|----------|--------------------------------------|
|  | Highboard 1 Tür 2 Glasfachböden seitliche Aufdopplung je 10 mm 1 Abdeckplatte 325 mm tief | 300 | 322 | 840 | H B A 5 1 3 D G L | L/R | 102 12 |
|  | Highboard 2 Türen 2 Glasfachböden seitliche Aufdopplung je 10 mm 1 Abdeckplatte 325 mm tief | 300 | 622 | 840 | H B A 5 1 6 D G L | | 148 13 |
|  | Highboard 1 Metallschubkasten mit Einzugsdämpfung 1 Tür 1 Glasfachboden seitliche Aufdopplung je 10 mm 1 Abdeckplatte 325 mm tief | 300 | 322 | 840 | H B A 5 5 3 D G L | L/R | 133 12 |
|  | Highboard 1 Metallschubkasten mit Einzugsdämpfung 2 Türen 1 Glasfachboden seitliche Aufdopplung je 10 mm 1 Abdeckplatte 325 mm tief | 300 | 622 | 840 | H B A 5 5 6 D G L | | 177 13 |
|  | Highboard 1 Metallschubkasten mit Einzugsdämpfung 1 Wäscheauszug mit Kunststoffkorb Volumen Wäscheauszug: 40 Liter seitliche Aufdopplung je 10 mm 1 Abdeckplatte 325 mm tief | 300 | 622 | 840 | H B A 5 5 6 D W G | | 227 13 |
| Oberschränke | | | | | | | |
|  | Oberschränk 1 Tür 1 Glasfachboden seitliche Aufdopplung je 10 mm | 150 | 320 | 640 | O G A 4 1 3 A 1 G | L/R | 64 9 |
|  | Oberschränk 2 Türen 1 Glasfachboden seitliche Aufdopplung je 10 mm | 150 | 620 | 640 | O G A 4 1 6 A 1 G | | 100 9 |

Passendes Zubehör finden Sie im separaten Register!

Programm 069 - Typenliste

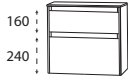

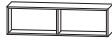
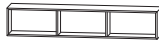
Ident Nummern - keine Preise

| Tiefenangabe entspricht der Korpus-tiefe | | Tiefe in mm | Breite in mm | Höhe in mm | Artikelnummer | Anschlag | Aufpreis Hochglanz Korpus |
|---|---|-------------|--------------|------------|-------------------|----------|---------------------------|
| Unterschränke | | | | | | | |
|  | Unterschrank 1 Metallschubkasten mit Einzugsdämpfung 1 Metallauszug mit Einzugsdämpfung seitliche Aufdopplung je 10 mm 1 Abdeckplatte 325 mm tief | 300 | 322 | 490 | U N A 3 8 3 D G L | | 128 8 |
|  | Unterschrank 1 Metallschubkasten mit Einzugsdämpfung 1 Metallauszug mit Einzugsdämpfung seitliche Aufdopplung je 10 mm 1 Abdeckplatte 325 mm tief | 300 | 622 | 490 | U N A 3 8 6 D G L | | 176 10 |
| Regale | | | | | | | |
|  | Funktionsregal Ecken auf Gehrung geschnitten senkrechte oder waagerechte Montage möglich Bitte Farbvariante angeben: Nr. 501 weiß matt lackiert Nr. 547 schwarz matt lackiert | 150 | 300 | 160 | R G L 1 1 3 0 0 1 | | 45 |
|  | Funktionsregal Ecken auf Gehrung geschnitten senkrechte oder waagerechte Montage möglich Bitte Farbvariante angeben: Nr. 501 weiß matt lackiert Nr. 547 schwarz matt lackiert | 150 | 600 | 160 | R G L 1 1 6 0 0 2 | | 65 |
|  | Funktionsregal Ecken auf Gehrung geschnitten senkrechte oder waagerechte Montage möglich Bitte Farbvariante angeben: Nr. 501 weiß matt lackiert Nr. 547 schwarz matt lackiert | 150 | 900 | 160 | R G L 1 1 9 0 0 3 | | 85 |

Passendes Zubehör finden Sie im separaten Register!



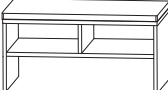

Programm 069 - Typenliste

Ident Nummern - keine Preise

| Tiefenangabe entspricht der Korpusstärke | | Tiefe in mm | Breite in mm | Höhe in mm | Artikelnummer | | | Anschlag | Aufpreis Hoch- glanz Korpus | | | | | |
|--|---|----------------|-----------------|---------------|---------------|---|---|----------|--------------------------------------|---|---|---|-----|----|
| Sitzbänke | | | | | | | | | | | | | | |
|  | Sitzbank 1 Ablagefach 1 Sitzkissen aus Kunstleder in creme-weiß Farbvariante entspricht der Korpusfarbe | 450 | 600 | 458 | S | E | T | B | A | N | K | 6 | 100 | 20 |
|  | Sitzbank 2 Ablagefächer 1 Sitzkissen aus Kunstleder in creme-weiß Farbvariante entspricht der Korpusfarbe | 450 | 900 | 458 | S | E | T | B | A | N | K | 9 | 128 | 24 |
| Glas - Ablageboarde | | | | | | | | | | | | | | |
|  | Glas - Ablageboard inkl. Metallhalter 600 mm breit 900 mm breit 1200 mm breit 1400 mm breit | | | | | | | | | | | | | |
| | | 130 | 600 | 8 | A | B | G | 1 | 3 | 6 | 0 | 0 | 8 | 20 |
| | | 130 | 900 | 8 | A | B | G | 1 | 3 | 9 | 0 | 0 | 8 | 25 |
| | | 130 | 1200 | 8 | A | B | G | 1 | 3 | 1 | 2 | 0 | 8 | 28 |
| | | 130 | 1400 | 8 | A | B | G | 1 | 3 | 1 | 4 | 0 | 8 | 32 |
| Steckboarde | | | | | | | | | | | | | | |
|  | Steckboard Steckboard 300 mm, rundum mit ABS-Dickkante Steckboard 600 mm, rundum mit ABS-Dickkante Steckboard 900 mm, rundum mit ABS-Dickkante Steckboard 1200 mm, rundum mit ABS-Dickkante Steckboard 1400 mm, rundum mit ABS-Dickkante | | | | | | | | | | | | | |
| | | 150 | 300 | 28 | S | B | G | 6 | 0 | 3 | 0 | | 12 | 1 |
| | | 150 | 600 | 28 | S | B | G | 6 | 0 | 6 | 0 | | 19 | 2 |
| | | 150 | 900 | 28 | S | B | G | 6 | 0 | 9 | 0 | | 27 | 3 |
| | | 150 | 1200 | 28 | S | B | G | 6 | 0 | 1 | 2 | | 34 | 3 |
| | | 150 | 1400 | 28 | S | B | G | 6 | 0 | 1 | 4 | | 38 | 4 |

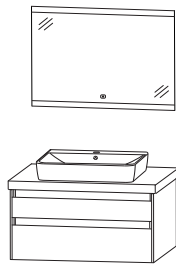
Passendes Zubehör finden Sie im separaten Register!

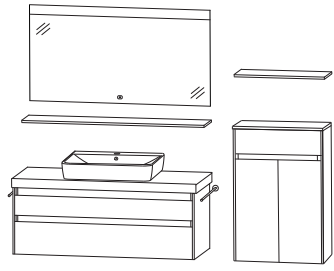
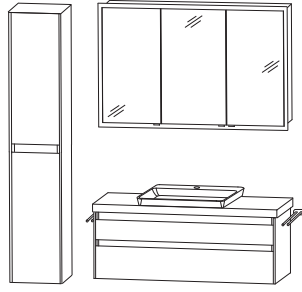
Programm 069 - Planungsbeispiele

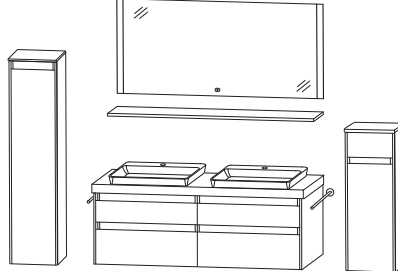
| | | | | |
|---------------------------|--|-------------------|---|-----|
| XPk-0190-1 | | |   926 mm breit | |
| 1 | Flächenspiegel | F S B 4 3 9 0 0 1 | | 325 |
| 1 | Aufsatzwaschtisch Connect Air, weiß | W T A 0 8 0 5 1 | | 88 |
| 1 | Ausschnitt mittig | A U S 0 8 0 5 2 8 | 12 | |
| 1 | Waschtischplatte Qsolid Breite 926 mm | W P S 5 V P O | 302 | |
| 1 | Waschtischunterschrank | S E T 3 8 9 S 2 B | 348 | |
| Summe | | | 1075 | |
| Aufpreis Hochglanz Korpus | | | 10 | |
| XPk-0112-1 | | |  1226 mm breit + 622 mm breit | |
| 1 | Flächenspiegel | F S B 4 3 1 2 0 2 | | 286 |
| 1 | Glas - Ablageboard 1200 mm breit | A B G 1 3 1 2 0 8 | | 28 |
| 1 | Aufsatzwaschtisch Connect Air, weiß | W T A 0 8 0 5 1 | 88 | |
| 1 | Ausschnitt mittig | A U S 0 8 0 5 2 8 | 12 | |
| 1 | Waschtischplatte Breite 1226 mm | W P 5 1 2 3 F O | 182 | |
| 1 | Waschtischunterschrank | S E T 3 8 2 S 2 B | 388 | |
| 2 | Handtuchhalter | P Z 1 1 3 7 1 | 24 | |
| 1 | Glas - Ablageboard 600 mm breit | A B G 1 3 6 0 0 8 | 20 | |
| 1 | Highboard | H B A 5 5 6 D W G | 227 | |
| Summe | | | 1255 | |
| Aufpreis Hochglanz Korpus | | | 23 | |
| XPM-0112-1 | | |   1226 mm breit + 320 mm breit | |
| 1 | Einbauspiegelschrank | S 2 A 5 3 1 2 E 1 | | 534 |
| 1 | Mineralguss - Aufsatzwaschtisch 600 mm | W T A S 1 1 2 1 | | 128 |
| 1 | Ausschnitt mittig | A U S 1 1 2 2 8 | 12 | |
| 1 | Waschtischplatte Qsolid Breite 1226 mm | W P S 5 V P O | 400 | |
| 1 | Waschtischunterschrank | S E T 3 8 2 S 2 B | 388 | |
| 2 | Handtuchhalter | P Z 1 1 3 7 2 | 44 | |
| 1 | Hochschrank | H N A 0 3 3 D G L | 173 | |
| Summe | | | 1679 | |
| Aufpreis Hochglanz Korpus | | | 39 | |
| XPM-0114-1 | | |  1426 mm breit + 2 x 322 mm breit | |
| 1 | Flächenspiegel | F S B 4 4 1 4 0 2 | | 320 |
| 1 | Glas - Ablageboard 1400 mm | A B G 1 3 1 4 0 8 | | 32 |
| 2 | Mineralguss - Aufsatzwaschtisch 490 mm | W T A S 1 1 1 1 | 236 | |
| 1 | Waschtischplatte Breite 1426 mm | W P 5 1 4 3 F O | 223 | |
| 2 | Ausschnitt links und rechts | A U S 1 1 1 2 8 | 24 | |
| 1 | Waschtischunterschrank | S E T 3 8 1 4 2 B | 556 | |
| 2 | Handtuchhalter | P Z 1 1 3 7 1 | 24 | |
| 1 | Mittelschrank | M N A 8 1 3 D G L | 145 | |
| 1 | Highboard | H B A 5 5 3 D G L | 133 | |
| Summe | | | 1693 | |
| Aufpreis Hochglanz Korpus | | | 39 | |

Programm 069 - Maßskizzen

WTA S111 1 + SET 386S

WTA S111 1 + SET 389S

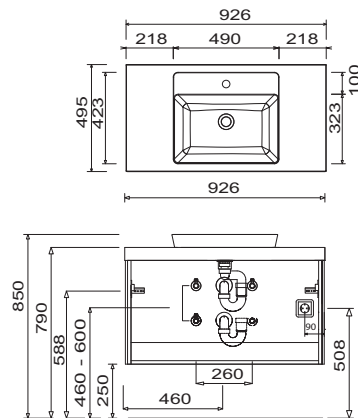
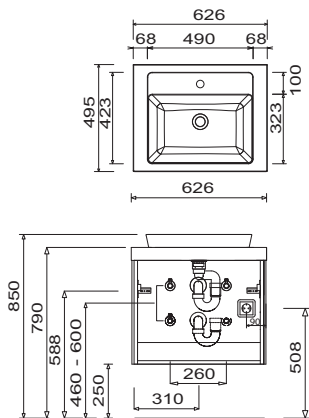

WTA S111 1 + SET 382S

2x WTA S111 1 + SET 3814

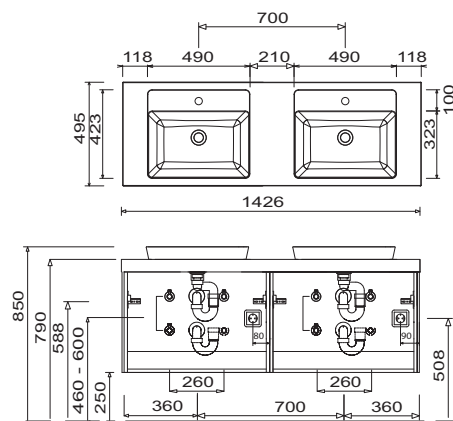
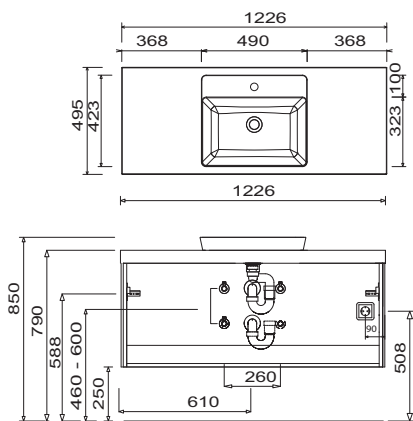

WTA S112 1 + SET 389S

WTA S112 1 + SET 382S

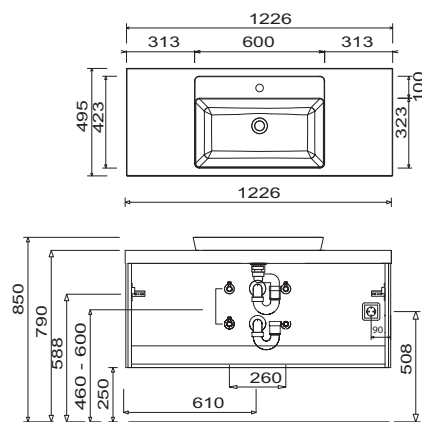
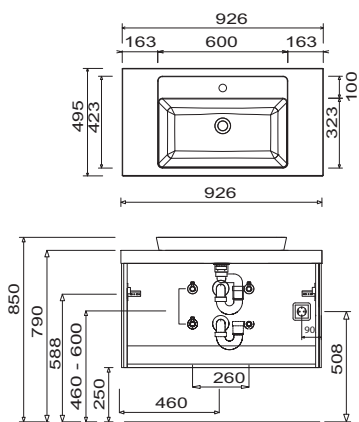

Toleranzen:

Die Maßtoleranzen (+/- 5mm) und Ebenheitstoleranzen (DIN 18202) unterliegen den üblichen materialspezifischen Toleranzen für Baustoffe, anlehnend an die DIN 18202.

Programm 069 - Maßskizzen

2x WTA S112 1 + SET 3814

WTA 0805 + SET 386S

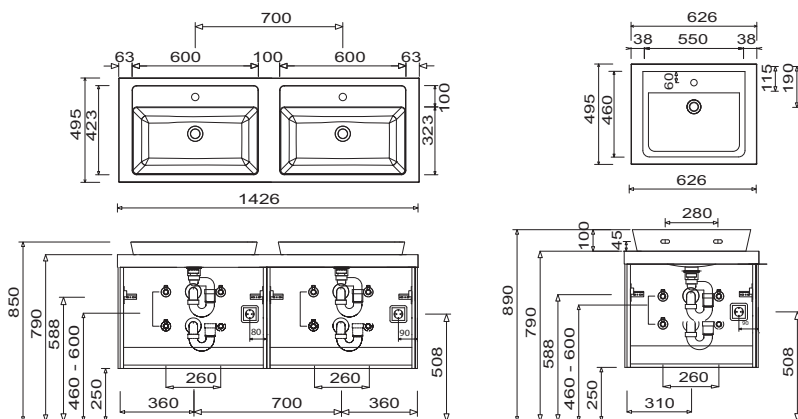

WTA 0805 + SET 389S

WTA 0805 + SET 382S

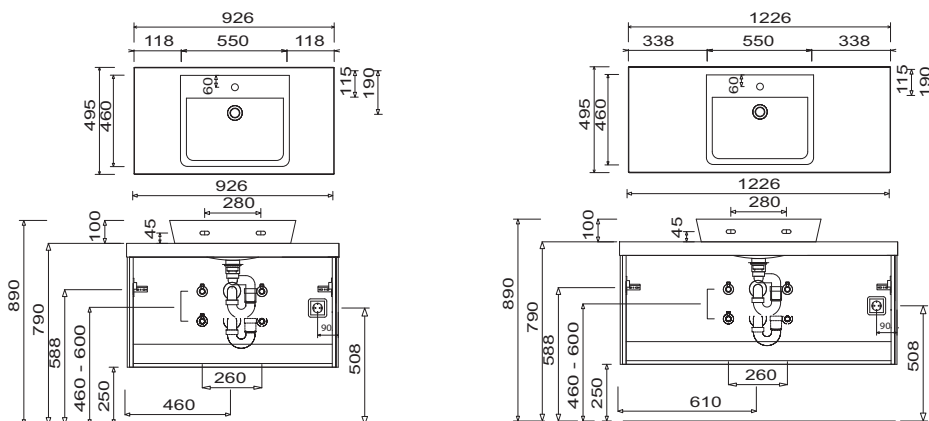

2x WTA 0805 + SET 3814

S2A 5360/80/90/10/12/14 E1

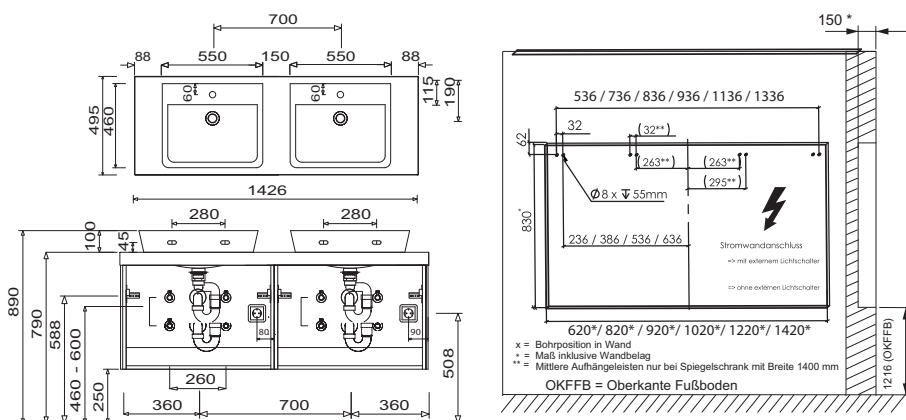

Toleranzen:

Die Maßtoleranzen (+/- 5mm) und Ebenheitstoleranzen (DIN 18202) unterliegen den üblichen materialspezifischen Toleranzen für Baustoffe, anlehnd an die DIN 18202.