

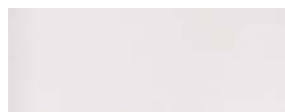

### Frontdekore



Nr. 794 Eiche Sand



Nr. 894 Glas Optiwhite matt

### Korpusdekore

Korpusdekor mit Sichtseitendekor



Nr. 194  
Eiche Sand

Sichtseitendekor

Nr. 307 Glas  
Optiwhite matt

### Griffvariante



Premium - Push to open Silent

### Technik

Auszüge und Schubkästen

Nr. 558  
Premium - Push to open Silent

### Waschtischfarben

STONEPLUS -  
Möbelwaschtisch



Nr. 61  
Weiß **STONEPLUS**  
kratzunempfindlich  
und pflegeleicht

Glas-  
Möbelwaschtische



Nr. 82  
Optiwhite



Nr. 92  
Optiwhite matt

Alle Angaben unverbindlich und freibleibend. Fehler, Irrtümer und Änderungen vorbehalten.  
2016/2017 - ID







Bitte beachten Sie die Gewährleistungs-, Montage- und Pflegehinweise, sowie die Gütevereinbarungen zu Anfang des Verkaufshandbuches.

# Programm 056 - Typenliste

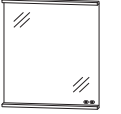
Ident Nummern - keine Preise

Tiefenangabe entspricht der Korpusstärke

## Flächenspiegel

	Tiefe in mm	Breite in mm	Höhe in mm	Artikelnummer	Anschlag
  <p><b>Flächenspiegel, 600 mm</b> LED-Beleuchtung (18,6 Watt) oben und unten mit Spiegelheizung 15 Watt inkl. Converter 60 Watt / 24 Volt Energieeffizienzklasse: A 1 Sensor für Emotion-Beleuchtung 1 Sensor für Spiegelheizung</p>	33	600	672	<b>F S A 4 3 6 0 8 9</b>	<b>292</b>
  <p><b>Flächenspiegel, 900 mm</b> LED-Beleuchtung (27,9 Watt) oben und unten mit Spiegelheizung 15 Watt inkl. Converter 60 Watt / 24 Volt Energieeffizienzklasse: A 1 Sensor für Emotion-Beleuchtung 1 Sensor für Spiegelheizung</p>	33	900	672	<b>F S A 4 3 9 0 8 9</b>	<b>322</b>
  <p><b>Flächenspiegel, 1200 mm</b> LED-Beleuchtung (37,2 Watt) oben und unten mit Spiegelheizung 15 Watt inkl. Converter 60 Watt / 24 Volt Energieeffizienzklasse: A 1 Sensor für Emotion-Beleuchtung 1 Sensor für Spiegelheizung</p>	33	1200	672	<b>F S A 4 3 1 2 8 9</b>	<b>352</b>

## Spiegelschränke







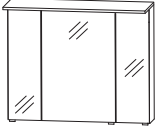

  <p><b>Spiegelschrank, 600 mm</b> 2 Spiegeltüren auf Trägerplatte 1 Mittelwand 4 Glasfachböden 1 LED-Flächenleuchte (8,5 Watt) 1 LED-Converter 15 Watt / 12 Volt große Tür mit Spiegelheizung 15 Watt inkl. Converter 15 Watt / 24 Volt Energieeffizienzklasse: A Sensor für Emotion-Beleuchtung 1 Schalter-Steckdosenelement Türbreiten: 396 mm / 196 mm</p>	150	600	672	<b>S 2 A 4 3 6 L 8 9</b>	<b>410</b>
<p><b>Spiegelschrank, 600 mm</b> Beschreibung wie oben, jedoch ohne Spiegelheizung und Converter 24 Volt</p>	150	600	672	<b>S 2 A 4 3 6 L 9 1</b>	<b>260</b>

# Programm 056 - Typenliste

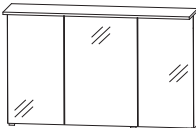
Ident Nummern - keine Preise





Tiefenangabe entspricht der Korpus-tiefe

## Spiegelschränke

	Tiefe in mm	Breite in mm	Höhe in mm	Artikelnummer	Anschlag
  					
<p><b>Spiegelschrank, 900 mm</b>            3 Spiegeltüren auf Trägerplatte            6 Glasfachböden            2 Mittelwände            1 LED-Flächenleuchte (13,2 Watt)            1 LED-Converter            30 Watt / 12 Volt            Energieeffizienzklasse: A            mittlere Tür mit Spiegelheizung 15 Watt            inkl. Converter 15 Watt / 24 Volt            Sensor für Emotion-Beleuchtung            1 Schalter-Steckdosenelement            Türbreiten:            238 mm / 412 mm / 238 mm</p>	150	900	672	<b>S 2 A 4 3 9 A 8 9</b>	<b>466</b>
<p><b>Spiegelschrank, 900 mm</b>            Beschreibung wie oben, jedoch            ohne Spiegelheizung und Converter 24 Volt</p>	150	900	672	<b>S 2 A 4 3 9 A 9 1</b>	<b>316</b>
  					
<p><b>Spiegelschrank, 1200 mm</b>            3 Spiegeltüren auf Trägerplatte            2 Mittelwände            6 Glasfachböden            1 LED-Flächenleuchte (17,8 Watt)            1 LED-Converter            30 Watt / 12 Volt            Energieeffizienzklasse: A            mittlere Tür mit Spiegelheizung 15 Watt            inkl. Converter 15 Watt / 24 Volt            Sensor für Emotion-Beleuchtung            1 Schalter-Steckdosenelement            Türbreiten:            388 mm / 412 mm / 388 mm</p>	150	1200	672	<b>S 2 A 4 3 1 A 8 9</b>	<b>508</b>
<p><b>Spiegelschrank, 1200 mm</b>            Beschreibung wie oben, jedoch            ohne Spiegelheizung und Converter 24 Volt</p>	150	1200	672	<b>S 2 A 4 3 1 A 9 1</b>	<b>358</b>
<h2>STONEPLUS - Möbelwaschtische</h2>					
					
<p><b>STONEPLUS Waschtisch, 600 mm</b>            Farbton Weiß            inkl. verdecktem Überlaufsystem in chrom            kombinierbar mit WUA 3360 23</p>	500	620	15	<b>WMS 5 0 6 0 6 1</b>	<b>110</b>
					
<p><b>STONEPLUS Waschtisch, 900 mm</b>            Farbton Weiß            inkl. verdecktem Überlaufsystem in chrom            kombinierbar mit WUA 3390 23</p>	500	920	15	<b>WMS 5 0 9 0 6 1</b>	<b>136</b>
					
<p><b>STONEPLUS Waschtisch, 1200 mm</b>            Farbton Weiß            inkl. verdecktem Überlaufsystem in chrom            kombinierbar mit WUA 3312 23</p>	500	1220	15	<b>WMS 5 1 2 0 6 1</b>	<b>162</b>





# Programm 056 - Typenliste

Ident Nummern - keine Preise

		Tiefe in mm	Breite in mm	Höhe in mm	Artikelnummer	Anschlag
Tiefenangabe entspricht der Korpusstärke						
<b>STONEPLUS - Möbelwaschtische</b>						
	<b>STONEPLUS Doppelwaschtisch, 1200 mm</b> Farbton Weiß inkl. 2 verdeckten Überlaufsystemen in chrom  kombinierbar mit WUA 332D 23	500	1220	15	<b>WMS 7 1 2 0 6 1</b>	<b>218</b>
<b>Glas - Möbelwaschtische</b>						
	<b>Glaswaschtisch, 600 mm</b> inkl. verdecktem Überlaufsystem in chrom  <b>Farbton Optiwhite</b> <b>Farbton Optiwhite matt</b>  kombinierbar mit WUA 3360 23  Neutralvernetzendes Silikon mitbestellen, siehe Zubehör - PZ 1235	500 500	620 620	13 13	<b>SWG 5 0 6 0 8 2</b> <b>SWG 5 0 6 0 9 2</b>	<b>230</b> <b>230</b>
	<b>Glaswaschtisch, 900 mm</b> inkl. verdecktem Überlaufsystem in chrom  <b>Farbton Optiwhite</b> <b>Farbton Optiwhite matt</b>  kombinierbar mit WUA 3390 23  Neutralvernetzendes Silikon mitbestellen, siehe Zubehör - PZ 1235	500 500	920 920	13 13	<b>SWG 5 0 9 0 8 2</b> <b>SWG 5 0 9 0 9 2</b>	<b>314</b> <b>314</b>
	<b>Glaswaschtisch, 1200 mm</b> inkl. verdecktem Überlaufsystem in chrom  <b>Farbton Optiwhite</b> <b>Farbton Optiwhite matt</b>  kombinierbar mit WUA 3312 23  Neutralvernetzendes Silikon mitbestellen, siehe Zubehör - PZ 1235	500 500	1220 1220	13 13	<b>SWG 5 1 2 0 8 2</b> <b>SWG 5 1 2 0 9 2</b>	<b>362</b> <b>362</b>
	<b>Glas Doppelwaschtisch, 1200 mm</b> inkl. 2 verdeckten Überlaufsystemen in chrom  <b>Farbton Optiwhite</b> <b>Farbton Optiwhite matt</b>  kombinierbar mit WUA 332D 23  Neutralvernetzendes Silikon mitbestellen, siehe Zubehör - PZ 1235	500 500	1220 1220	13 13	<b>SWG 7 1 2 0 8 2</b> <b>SWG 7 1 2 0 9 2</b>	<b>450</b> <b>450</b>

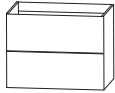

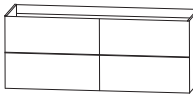

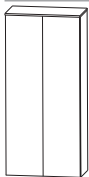
# Programm 056 - Typenliste

Ident Nummern - keine Preise

		Tiefe in mm	Breite in mm	Höhe in mm	Artikelnummer	Anschlag
Tiefenangabe entspricht der Korpus-tiefe						
<b>Waschtischunterschranke</b>						
	<b>Waschtischunterschrank 600 mm</b> 1 Metallauszug mit Einzugsdämpfung und Siphonausschnitt 1 Metallauszug mit Einzugsdämpfung inkl. Reling 1 Raumparsiphon	470	600	480	W U A 3 3 6 0 2 3	340
	<b>Waschtischunterschrank 900 mm</b> 1 Metallauszug mit Einzugsdämpfung und Siphonausschnitt 1 Metallauszug mit Einzugsdämpfung inkl. Reling 1 Raumparsiphon	470	900	480	W U A 3 3 9 0 2 3	382
	<b>Waschtischunterschrank 1200 mm</b> 1 Metallauszug mit Einzugsdämpfung und Siphonausschnitt 1 Metallauszug mit Einzugsdämpfung inkl. Reling 1 Raumparsiphon  für Einzelwaschtisch-Lösung	470	1200	480	W U A 3 3 1 2 2 3	422
	<b>Waschtischunterschrank 1200 mm</b> 2 Metallauszüge mit Einzugsdämpfung und Siphonausschnitten 2 Metallauszüge mit Einzugsdämpfung inkl. Reling 2 Raumparsiphons  für Doppelwaschtisch-Lösung	470	1200	480	W U A 3 3 2 D 2 3	620
<b>Mittelschränke</b>						
	<b>Mittelschrank</b> 1 Tür 4 Glasfachböden 1 Glasabdeckplatte 326 mm tief	300	308	1286	M N A 8 1 3 A 3	L/R 238
	<b>Mittelschrank</b> 2 Türen 4 Glasfachböden 1 Glasabdeckplatte 326 mm tief	300	608	1286	M N A 8 1 6 A 3	336

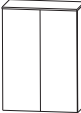
# Programm 056 - Typenliste

Ident Nummern - keine Preise

Tiefenangabe entspricht der Korpus-tiefe		Tiefe in mm	Breite in mm	Höhe in mm	Artikelnummer	Anschlag	
<b>Highboards</b>							
	<b>Highboard</b> 1 Tür 2 Glasfachböden 1 Glasabdeckplatte 326 mm tief	300	308	806	H B A 5 1 3 A	3 L/R	169
	<b>Mittelschrank Highboard</b> 2 Türen 2 Glasfachböden 1 Glasabdeckplatte 326 mm tief	300	608	806	H B A 5 1 6 A	3	243
<b>Unterschränke</b>							
	<b>Unterschrank</b> 1 Tür 1 Glasfachboden 1 Glasabdeckplatte 326 mm tief	300	308	486	U N A 3 1 3 A	3 L/R	126
	<b>Unterschrank</b> 2 Türen 1 Glasfachboden 1 Glasabdeckplatte 326 mm tief	300	608	486	U N A 3 1 6 A	3	190
<b>Oberschränke</b>							
	<b>Oberschrank</b> 1 Tür 1 Glasfachboden 1 Glasabdeckplatte 176 mm tief	300	308	646	O G A 4 1 3 A	3 L/R	127
	<b>Oberschrank</b> 2 Türen 1 Glasfachboden 1 Glasabdeckplatte 176 mm tief	300	608	646	O G A 4 1 6 A	3	192

# Programm 056 - Typenliste

Ident Nummern - keine Preise

Tiefenangabe entspricht der Korpusstiefe

## Zubehör

	Tiefe in mm	Breite in mm	Höhe in mm	Artikelnummer	Anschlag
 <b>Neutralvernetzendes Silikon für Glaswaschtische</b> 310 ml Kartusche 				P Z 1 2 3 5	3
 <b>LED-Waschplatzbeleuchtung</b> 2,4 Watt Energieeffizienzklasse: A 1 Schalterelement zur Montage hinter dem Spiegelschrank S2A 436L 89, S2A 436L 91 keine LED-Emotionbeleuchtung möglich		560		P Z 1 0 6 3 6 0	20
 <b>LED-Waschplatzbeleuchtung</b> 3,9 Watt Energieeffizienzklasse: A 1 Schalterelement zur Montage hinter dem Spiegelschrank S2A 439A 89, S2A 439A 91 keine LED-Emotionbeleuchtung möglich		860		P Z 1 0 6 3 9 0	25
 <b>LED-Waschplatzbeleuchtung</b> 5,3 Watt Energieeffizienzklasse: A 1 Schalterelement zur Montage hinter dem Spiegelschrank S2A 431A 89, S2A 431A 91 keine LED-Emotionbeleuchtung möglich		1160		P Z 1 0 6 3 1 2	30
 <b>Auszugseinteilung inkl. Befestigungsstange</b> 4 Einteilungselemente - 600 mm Schrankbreite 4 Einteilungselemente - 900 mm Schrankbreite 6 Einteilungselemente - 1200 mm Schrankbreite				P Z 1 2 2 4 6 1 P Z 1 2 2 4 9 0 P Z 1 2 2 4 1 2	11 12 18
 <b>Stauraumboxen inkl. Befestigungsstange</b> 2 Boxen für 600 mm Schrankbreite 2 Boxen für 900 mm Schrankbreite 2 Boxen für 1200 mm Schrankbreite				P Z 1 2 3 6 6 0 P Z 1 2 3 6 9 0 P Z 1 2 3 6 1 2	23 24 26
 <b>Stauraumbox</b> ohne Befestigungsstange	150	246	150	P Z 1 2 3 6 E 1	10
 <b>Kosmetikspiegel</b> 2-fache Vergrößerung Saugnapf und Schraubenbefestigung Metallhalter verchromt		150	150	P Z 1 2 3 3	8
 <b>Touch LED-Dimmer</b> für die LED-Spiegelschränke und Aufsatzleuchten				P Z 1 0 5 7	22

# Programm 056 - Planungsbeispiele

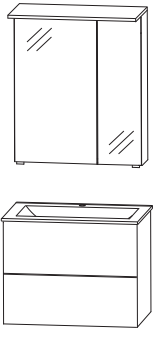
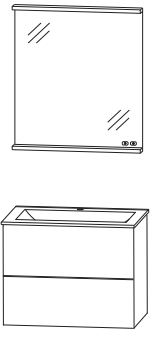
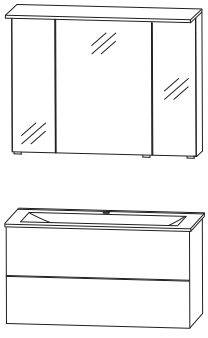
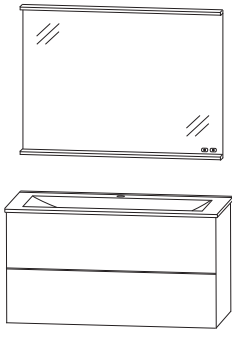
ILS-0160-1			
1	Spiegelschrank, 600 mm	S 2 A 4 3 6 L 8 9	410
1	Waschtischunterschrank	W U A 3 3 6 0 2 3	340
1	STONEPLUS Waschtisch, 600 mm	W M S 5 0 6 0 6 1	110
Summe			<b>860</b>
ILG 8 2 6 0 1	SWG 5060 82 Glas Optiwhite anstatt Stoneplus	Summe	<b>980</b>
ILG 9 2 6 0 1	SWG 5060 92 Glas Optiwhite matt anstatt Stoneplus	Summe	<b>980</b>
			
			600 mm breit
ILS-0160-2			
1	Flächenspiegel 600 mm	F S A 4 3 6 0 8 9	292
1	Waschtischunterschrank	W U A 3 3 6 0 2 3	340
1	STONEPLUS Waschtisch, 600 mm	W M S 5 0 6 0 6 1	110
Summe			<b>742</b>
ILG 8 2 6 0 2	SWG 5060 82 Glas Optiwhite anstatt Stoneplus	Summe	<b>862</b>
ILG 9 2 6 0 2	SWG 5060 92 Glas Optiwhite matt anstatt Stoneplus	Summe	<b>862</b>
			
			600 mm breit
ILS-0190-1			
1	Spiegelschrank, 900 mm	S 2 A 4 3 9 A 8 9	466
1	Waschtischunterschrank	W U A 3 3 9 0 2 3	382
1	STONEPLUS Waschtisch, 900 mm	W M S 5 0 9 0 6 1	136
Summe			<b>984</b>
ILG 8 2 9 0 1	SWG 5090 82 Glas Optiwhite anstatt Stoneplus	Summe	<b>1162</b>
ILG 9 2 9 0 1	SWG 5090 92 Glas Optiwhite matt anstatt Stoneplus	Summe	<b>1162</b>
			
			900 mm breit
ILS-0190-2			
1	Flächenspiegel 900 mm	F S A 4 3 9 0 8 9	322
1	Waschtischunterschrank	W U A 3 3 9 0 2 3	382
1	STONEPLUS Waschtisch, 900 mm	W M S 5 0 9 0 6 1	136
Summe			<b>840</b>
ILG 8 2 9 0 2	SWG 5090 82 Glas Optiwhite anstatt Stoneplus	Summe	<b>1018</b>
ILG 9 2 9 0 2	SWG 5090 92 Glas Optiwhite matt anstatt Stoneplus	Summe	<b>1018</b>
			
			900 mm breit



# Programm 056 - Planungsbeispiele

Ident Nummern - keine Preise

ILS-0112-1			
1	Spiegelschrank 1200 mm	S 2 A 4 3 1 A 8 9	508
1	Waschtischunterschrank	W U A 3 3 1 2 2 3	422
1	STONEPLUS Waschtisch, 1200 mm	W M S 5 1 2 0 6 1	162
Summe			<b>1092</b>
IL G 8 2 1 2 1	SWG 5120 82 Glas Optiwhite anstatt Stoneplus	Summe	<b>1292</b>
IL G 9 2 1 2 1	SWG 5120 92 Glas Optiwhite matt anstatt Stoneplus	Summe	<b>1292</b>
ILS-0112-2			
1	Flächenspiegel 1200 mm	F S A 4 3 1 2 8 9	352
1	Waschtischunterschrank	W U A 3 3 1 2 2 3	422
1	STONEPLUS Waschtisch, 1200 mm	W M S 5 1 2 0 6 1	162
Summe			<b>936</b>
IL G 8 2 1 2 2	SWG 5120 82 Glas Optiwhite anstatt Stoneplus	Summe	<b>1136</b>
IL G 9 2 1 2 2	SWG 5120 92 Glas Optiwhite matt anstatt Stoneplus	Summe	<b>1136</b>
ILS-0112-1D			
1	Spiegelschrank 1200 mm	S 2 A 4 3 1 A 8 9	508
1	Waschtischunterschrank	W U A 3 3 2 D 2 3	620
1	STONEPLUS Waschtisch, 1200 mm Doppelwaschtisch	W M S 7 1 2 0 6 1	218
Summe			<b>1346</b>
IL G 8 2 1 2 1 D	SWG 7120 82 Glas Optiwhite anstatt Stoneplus	Summe	<b>1578</b>
IL G 9 2 1 2 1 D	SWG 7120 92 Glas Optiwhite matt anstatt Stoneplus	Summe	<b>1578</b>
ILS-0112-2D			
1	Flächenspiegel 1200 mm	F S A 4 3 1 2 8 9	352
1	Waschtischunterschrank	W U A 3 3 2 D 2 3	620
1	STONEPLUS Waschtisch, 1200 mm Doppelwaschtisch	W M S 7 1 2 0 6 1	218
Summe			<b>1190</b>
IL G 8 2 1 2 2 D	SWG 7120 82 Glas Optiwhite anstatt Stoneplus	Summe	<b>1422</b>
IL G 9 2 1 2 2 D	SWG 7120 92 Glas Optiwhite matt anstatt Stoneplus	Summe	<b>1422</b>

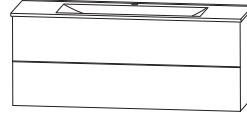
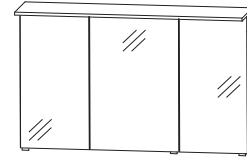

1200 mm breit

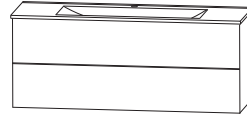
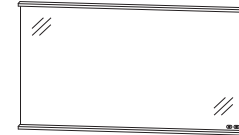

1200 mm breit

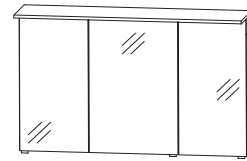

1200 mm breit

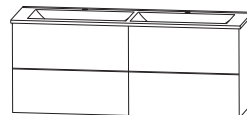

1200 mm breit

# Programm 056 - Maßskizzen

WMS / SWG 5060

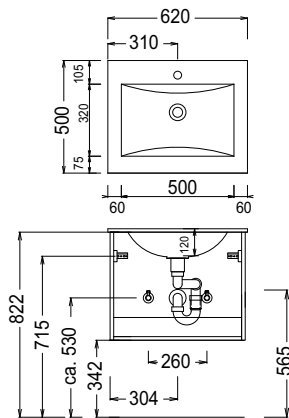

WMS / SWG 5090

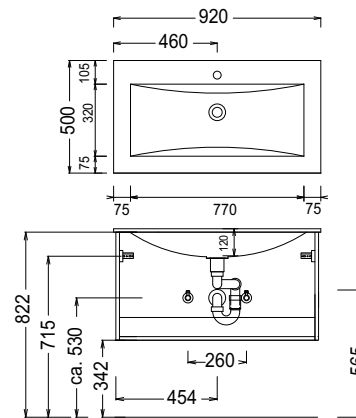

WMS / SWG 5120

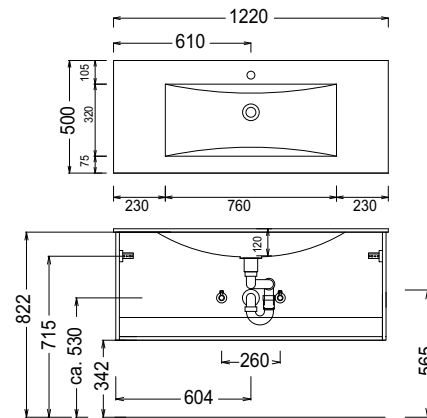

WMS / SWG 7120

Elektroanschlüsse für Spiegelschränke

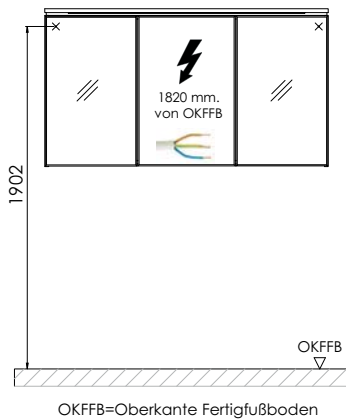
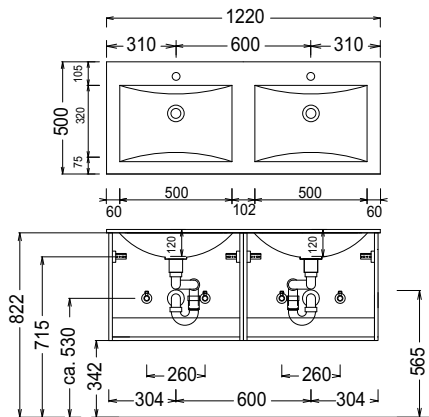

## STONEPLUS:

Die Temperatur des Gebrauchswassers darf 55° C nicht überschreiten. Haarfärbemittel müssen bei Kontakt mit der Oberfläche innerhalb weniger Sekunden entfernt werden, um Fleckenbildung zu vermeiden.

## Toleranzen:

Die Maßtoleranzen (+/- 5mm) und Ebenheitstoleranzen (DIN 18202) unterliegen den üblichen materialspezifischen Toleranzen für Baustoffe, anlehnend an die DIN 18202.