

NEXT GENERATION

QUADA

Programm 057



Frontdekore



Nr. 791 Quarzgrau matt



Nr. 722 Polarweiß hgl.

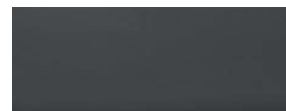

Nr. 686 Anthrazit hgl.



Nr. 784 Eiche hell
Nachbildung



Nr. 786 Eiche Trüffel



Nr. 755 Hacienda Schwarz



Nr. 769 Hacienda Grau



Nr. 792 Ulme Nachbildung



Nr. 794 Eiche Sand



Nr. 680 Charleston Eiche

Korpusdekore

* Hochglanz Korpus gegen Aufpreis

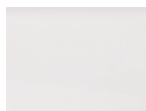

Nr. 190
Perlstruktur Weiß
matt



Nr. 191
Quarzgrau matt

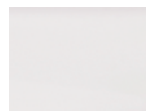

*Nr. 161
Weiß hgl.



*Nr. 121
Anthrazit hgl.



Nr. 184
Eiche hell
Nachbildung



Nr. 186
Eiche Trüffel



Nr. 155
Hacienda Schwarz



Nr. 169
Hacienda Grau



Nr. 192
Ulme Nachbildung



Nr. 194
Eiche Sand



Nr. 180
Charleston Eiche

Waschtischfarben

Mineralguss-
Möbelwaschtische



Nr. 1
Weiß

Keramik-
Möbelwaschtische



Nr. 1
Weiß

Griffvariante



Nr. 321 Stangengriff chrom

Technik

Türen mit integriertem
Dämpfungssystem

Auszüge und Schubkästen

Nr. 556
Standard-Technik mit Dämpfung



Nr. 559
Premium-Technik mit Dämpfung



Spiegelschränke

Serie A



Serie B





Serie C

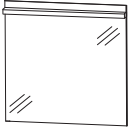
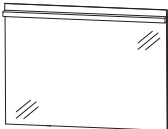

Programm 057 - Typenliste

Ident Nummern - keine Preise

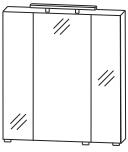
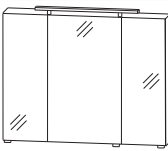
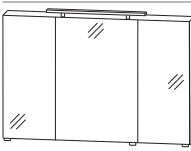
		Tiefe in mm	Breite in mm	Höhe in mm	Artikelnummer	Anschlag	Aufpreis Hochglanz Korpus	Aufpreis Premium Technik
Tiefenangabe entspricht der Korpus-tiefe								
Flächenspiegel								
	Flächenspiegel LED-Beleuchtung waagrecht 13,0 Watt / Converter 15 Watt Energieeffizienzklasse: A inkl. Kippschalter	59	700	720	F S A 4 3 7 0 7 2		89	
	Flächenspiegel LED-Beleuchtung waagrecht 18,8 Watt / Converter 30 Watt Energieeffizienzklasse: A inkl. Kippschalter	59	1000	720	F S A 4 3 1 0 7 2		116	
	Flächenspiegel LED-Beleuchtung waagrecht 22,6 Watt / Converter 30 Watt Energieeffizienzklasse: A inkl. Kippschalter	59	1200	720	F S A 4 3 1 2 7 2		134	
Spiegelschränke								
Serie A								
	Spiegelschrank 3 Spiegeltüren auf Trägerplatte 1 LED-Aufbauleuchte 500 mm 4,56 Watt / Converter 15 Watt Energieeffizienzklasse: A 2 Mittelwände 6 Glasfachböden 1 Schalter-Steckdosen-Element Türbreiten: 196 mm / 296 mm / 196 mm	150	700	800	S 2 A 5 3 7 0 6 7		157	10
inkl. Griffblöcke								
	Spiegelschrank 3 Spiegeltüren auf Trägerplatte 1 LED-Aufbauleuchte 800 mm 7,4 Watt / Converter 15 Watt Energieeffizienzklasse: A 2 Mittelwände 6 Glasfachböden 1 Schalter-Steckdosen-Element Türbreiten: 288 mm / 412 mm / 288 mm	150	1000	800	S 2 A 5 3 1 0 6 7		183	10
inkl. Griffblöcke								
	Spiegelschrank 3 Spiegeltüren auf Trägerplatte 1 LED-Aufbauleuchte 800 mm 7,4 Watt / Converter 15 Watt Energieeffizienzklasse: A 2 Mittelwände 6 Glasfachböden 1 Schalter-Steckdosen-Element Türbreiten: 388 mm / 412 mm / 388 mm	150	1200	800	S 2 A 5 3 1 2 6 7		196	10
inkl. Griffblöcke								

Programm 057 - Typenliste

Ident Nummern - keine Preise

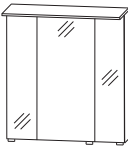
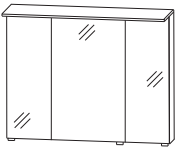
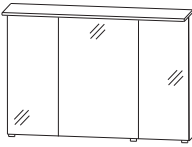
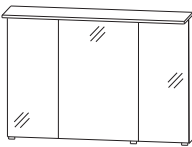

		Tiefe in mm	Breite in mm	Höhe in mm	Artikelnummer	Anschlag	Aufpreis Hochglanz Korpus	Aufpreis Premium Technik
Tiefenangabe entspricht der Korpus-tiefe								
Spiegelschränke Serie B								
 <p>inkl. Griffblöcke</p>	Spiegelschrank 3 Spiegeltüren auf Trägerplatte 1 Gesimsboden mit LED-Beleuchtung 4,0 Watt / Converter 15 Watt Energieeffizienzklasse: A 1 Zwischenplatte, Kante in chromoptik 2 Mittelwände 6 Glasfachböden 1 Schalter-Steckdosen-Element Türbreiten: 196 mm / 296 mm / 196 mm	150	700	828	S 2 A 5 3 7 0 6 8	168	10	
 <p>inkl. Griffblöcke</p>	Spiegelschrank 3 Spiegeltüren auf Trägerplatte 1 Gesimsboden mit LED-Beleuchtung 4,0 Watt / Converter 15 Watt Energieeffizienzklasse: A 1 Zwischenplatte, Kante in chromoptik 2 Mittelwände 6 Glasfachböden 1 Schalter-Steckdosen-Element Türbreiten: 288 mm / 412 mm / 288 mm	150	1000	828	S 2 A 5 3 1 0 6 8	193	11	
 <p>inkl. Griffblöcke</p>	Spiegelschrank 3 Spiegeltüren auf Trägerplatte 1 Gesimsboden mit LED-Beleuchtung 4,0 Watt / Converter 15 Watt Energieeffizienzklasse: A 1 Zwischenplatte, Kante in chromoptik 2 Mittelwände 6 Glasfachböden 1 Schalter-Steckdosen-Element Türbreiten: 388 mm / 412 mm / 388 mm für Einzelwaschtisch-Lösung	150	1200	828	S 2 A 5 3 1 2 6 8	212	12	
 <p>inkl. Griffblöcke</p>	Spiegelschrank 3 Spiegeltüren auf Trägerplatte 1 Gesimsboden mit LED-Beleuchtung 2 Beleuchtungselemente 8,0 Watt / Converter 15 Watt Energieeffizienzklasse: A 1 Zwischenplatte, Kante in chromoptik 2 Mittelwände 6 Glasfachböden 1 Schalter-Steckdosen-Element Türbreiten: 388 mm / 412 mm / 388 mm für Doppelwaschtisch-Lösung	150	1200	828	S 2 A 5 3 2 D 6 8	226	12	

Programm 057 - Typenliste

Ident Nummern - keine Preise

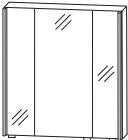
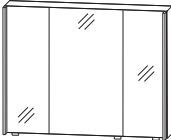
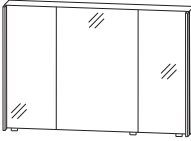

Tiefenangabe entspricht der Korpusstärke

Spiegelschränke Serie C

	Tiefe in mm	Breite in mm	Höhe in mm	Artikelnummer	Anschlag	Aufpreis Hochglanz Korpus	Aufpreis Premium Technik
 <p>inkl. Griffblöcke</p> <p>Spiegelschrank 3 Spiegeltüren auf Trägerplatte 2 Mittelwände 6 Glasfachböden 2 seitliche LED-Beleuchtungsprofile 2 x 7,4 Watt / Converter 30 Watt Energieeffizienzklasse: A 1 Schalter-Steckdosen-Element Türbreiten: 180 mm / 296 mm / 180 mm</p>	150	700	800	S 2 A 5 3 7 0 0 3		198	10
 <p>inkl. Griffblöcke</p> <p>Spiegelschrank 3 Spiegeltüren auf Trägerplatte 2 Mittelwände 6 Glasfachböden 2 seitliche LED-Beleuchtungsprofile 2 x 7,4 Watt / Converter 30 Watt Energieeffizienzklasse: A 1 Schalter-Steckdosen-Element Türbreiten: 272 mm / 412 mm / 272 mm</p>	150	1000	800	S 2 A 5 3 1 0 0 3		217	10
 <p>inkl. Griffblöcke</p> <p>Spiegelschrank 3 Spiegeltüren auf Trägerplatte 2 Mittelwände 6 Glasfachböden 2 seitliche LED-Beleuchtungsprofile 2 x 7,4 Watt / Converter 30 Watt Energieeffizienzklasse: A 1 Schalter-Steckdosen-Element Türbreiten: 372 mm / 412 mm / 372 mm</p>	150	1200	800	S 2 A 5 3 1 2 0 3		230	10
<h2>Sets mit Mineralguss-Waschtischen</h2>							
 <p>Bestehend aus: Mineralguss-Möbelwaschtisch, weiß Waschtischunterschrank, 700 mm 1 Auszug mit Einzugsdämpfung und Siphonausschnitt 2 Auszüge mit Einzugsdämpfung 1 Raumsparisiphon 1 Dekorboden mit Chromkante 4 Zierfüße in chrom</p>	500	706	872	S E T Q U 7 0 1		303	14 66
 <p>Bestehend aus: Mineralguss-Möbelwaschtisch, weiß Waschtischunterschrank, 1000 mm 1 Auszug mit Einzugsdämpfung und Siphonausschnitt 2 Auszüge mit Einzugsdämpfung 1 Raumsparisiphon 1 Dekorboden mit Chromkante 4 Zierfüße in chrom</p>	500	1006	872	S E T Q U 1 0 1		356	14 81



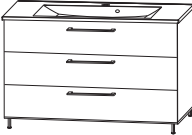
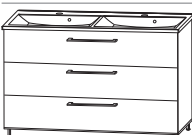

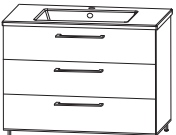
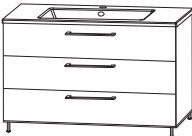
Programm 057 - Typenliste

Ident Nummern - keine Preise

	Tiefe in mm	Breite in mm	Höhe in mm	Artikelnummer			Anschlag	Aufpreis Hochglanz Korpus	Aufpreis Premium Technik
Tiefenangabe entspricht der Korпустiefe									
Sets mit Mineralguss-Waschtischen									
	500	1206	872	S E T	Q U 1 2	1	392	14	90
Bestehend aus: Mineralguss-Möbelwaschtisch, weiß Waschtischunterschrank 1200 mm 1 Auszug mit Einzugsdämpfung und Siphonausschnitt 2 Auszüge mit Einzugsdämpfung 1 Raumparsiphon 1 Dekorboden mit Chromkante 4 Zierfüße in chrom									
	500	1206	872	S E T	Q U 2 D	1	411	14	90
Bestehend aus: Mineralguss-Möbelwaschtisch, weiß Waschtischunterschrank 1200 mm 1 Auszug mit Einzugsdämpfung und 2 Siphonausschnitten 2 Auszüge mit Einzugsdämpfung 2 Raumparsiphons 1 Dekorboden mit Chromkante 4 Zierfüße in chrom									
Sets mit Keramik-Waschtischen									
	510	710	867	S E T	Q U 7 0	2	328	14	66
Bestehend aus: Keramik-Möbelwaschtisch, weiß Waschtischunterschrank, 700 mm 1 Auszug mit Einzugsdämpfung und Siphonausschnitt 2 Auszüge mit Einzugsdämpfung 1 Raumparsiphon 1 Dekorboden mit Chromkante 4 Zierfüße in chrom									
	510	1010	867	S E T	Q U 1 0	2	396	14	81
Bestehend aus: Keramik-Möbelwaschtisch, weiß Waschtischunterschrank, 1000 mm 1 Auszug mit Einzugsdämpfung und Siphonausschnitt 2 Auszüge mit Einzugsdämpfung 1 Raumparsiphon 1 Dekorboden mit Chromkante 4 Zierfüße in chrom									
	515	1220	867	S E T	Q U 1 2	2	510	14	90
Bestehend aus: Keramik-Möbelwaschtisch, weiß Waschtischunterschrank 1200 mm 1 Auszug mit Einzugsdämpfung und Siphonausschnitt 2 Auszüge mit Einzugsdämpfung 1 Raumparsiphon 1 Dekorboden mit Chromkante 4 Zierfüße in chrom									

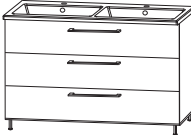



Programm 057 - Typenliste

Ident Nummern - keine Preise

Tiefenangabe entspricht der Korpus-tiefe		Tiefe in mm	Breite in mm	Höhe in mm	Artikelnummer		Anschlag	Aufpreis Hochglanz Korpus	Aufpreis Premium Technik	
Sets mit Keramik-Waschtischen										
	Bestehend aus: Keramik-Möbelwaschtisch, weiß Waschtischunterschrank 1200 mm 1 Auszug mit Einzugsdämpfung und 2 Siphonausschnitten 2 Auszüge mit Einzugsdämpfung 2 Raumsiphons 1 Dekorboden mit Chromkante 4 Zierfüße in chrom	515	1220	867	S E T	Q U 2 D 2		522	14	90
Hochschränke										
	Hochschrank 1 Tür	300	302	1748	H N A	0 8 3 A 4 S	L/R	173	19	16
	4 Glasfachböden 2 Auszüge mit Einzugsdämpfung 1 Abdeckplatte 325 mm tief 1 Dekorboden mit Chromkante 4 Zierfüße in chrom	300	402	1748	H N A	0 8 4 A 4 S	L/R	191	20	18
	Hochschrank 2 Türen 4 Glasfachböden 2 Auszüge mit Einzugsdämpfung 1 Abdeckplatte 325 mm tief 1 Dekorboden mit Chromkante 4 Zierfüße in chrom	300	602	1748	H N A	0 8 6 A 4 S	L/R	254	21	22
Mittelschränke										
	Mittelschrank 1 Tür	300	302	1268	M N A	7 7 3 A 1 S	L/R	149	16	16
	1 Glasfachboden 2 Auszüge mit Einzugsdämpfung 1 Abdeckplatte 325 mm tief 1 Dekorboden mit Chromkante 4 Zierfüße in chrom	300	402	1268	M N A	7 7 4 A 1 S	L/R	163	16	18

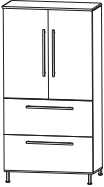

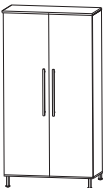
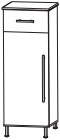

Programm 057 - Typenliste

Ident Nummern - keine Preise

		Tiefe in mm	Breite in mm	Höhe in mm	Artikelnummer			Anschlag	Aufpreis Hochglanz Korpus	Aufpreis Premium Technik	
Tiefenangabe entspricht der Korpus-tiefe											
Mittelschränke											
	Mittelschrank 2 Türen 1 Glasfachboden 2 Auszüge mit Einzugsdämpfung 1 Abdeckplatte 325 mm tief 1 Dekorboden mit Chromkante 4 Zierfüße in chrom	300	602	1268	M N A	7 7 6 A	1 S	L/R	217	17	22
	Mittelschrank 1 Tür 3 Glasfachböden 1 Abdeckplatte 325 mm tief 1 Dekorboden mit Chromkante 4 Zierfüße in chrom	300	302	1268	M N A	7 1 3 A	1 S	L/R	113	16	
		300	402	1268	M N A	7 1 4 A	1 S	L/R	126	16	
	Mittelschrank 2 Türen 3 Glasfachböden 1 Abdeckplatte 325 mm tief 1 Dekorboden mit Chromkante 4 Zierfüße in chrom	300	602	1268	M N A	7 1 6 A	1 S	L/R	171	17	
Highboards											
	Highboard 1 Schubkasten mit Einzugsdämpfung 1 Tür 1 Glasfachboden 1 Abdeckplatte 325 mm tief 1 Dekorboden mit Chromkante 4 Zierfüße in chrom	300	302	948	H B A	5 5 3 A	1 S	L/R	113	12	8
		300	402	948	H B A	5 5 4 A	1 S	L/R	126	12	9
	Highboard 1 Schubkasten mit Einzugsdämpfung 2 Türen 1 Glasfachboden 1 Abdeckplatte 325 mm tief 1 Dekorboden mit Chromkante 4 Zierfüße in chrom	300	602	948	H B A	5 5 6 A	1 S		157	13	11









Programm 057 - Typenliste

Ident Nummern - keine Preise

Tiefenangabe entspricht der Korpus-tiefe		Tiefe in mm	Breite in mm	Höhe in mm	Artikelnummer	Anschlag	Aufpreis Hochglanz Korpus	Aufpreis Premium Technik
 Highboard mit Wäschekippe 1 Schubkasten mit Einzugsdämpfung 1 Wäschekippe 1 Abdeckplatte 325 mm tief 1 Dekorboden mit Chromkante 4 Zierfüße in chrom		300	302	948	H B A 5 5 3 W 1 S	L/R	127	8
		300	402	948	H B A 5 5 4 W 1 S	L/R	140	9
 Highboard mit Wäschekippe 1 Schubkasten mit Einzugsdämpfung 1 Wäschekippe 1 Abdeckplatte 325 mm tief 1 Dekorboden mit Chromkante 4 Zierfüße in chrom		300	602	948	H B A 5 5 6 W 1 S		175	11
 Oberschrank 1 Tür 2 Einlegeböden		150	300	800	O G A 5 1 3 0	1 L/R	59	10
		150	400	800	O G A 5 1 4 0	1 L/R	69	10
 Oberschrank 2 Türen 2 Einlegeböden		150	600	800	O G A 5 1 6 0	1	99	10
 Steckboard Steckboard 300 mm, rundum mit ABS-Dickkante Steckboard 400 mm, rundum mit ABS-Dickkante Steckboard 600 mm, rundum mit ABS-Dickkante Steckboard 700 mm, rundum mit ABS-Dickkante Steckboard 1000 mm, rundum mit ABS-Dickkante Steckboard 1200 mm, rundum mit ABS-Dickkante Farbvariante entspricht dem Korpusdekor		150	300	28	S B G 6 0 3 0		12	1
		150	400	28	S B G 6 0 4 0		14	1
		150	600	28	S B G 6 0 6 0		19	2
		150	700	28	S B G 6 0 7 0		22	2
		150	1000	28	S B G 6 0 1 0		29	3
		150	1200	28	S B G 6 0 1 2		34	3

Programm 057 - Typenliste

Ident Nummern - keine Preise

Tiefenangabe entspricht der Korpus-tiefe	Tiefe in mm	Breite in mm	Höhe in mm	Artikelnummer			Anschlag	Aufpreis Hochglanz Korpus	Aufpreis Premium Technik
				P	Z				
		500		P	Z	1 0 8 3 5 0	29		
LED-Aufbauleuchte Länge: 500 mm 4,56 Watt Energieeffizienzklasse: A		500		P	Z	1 0 8 3 5 0	29		
		800		P	Z	1 0 8 3 8 0	36		
LED-Aufbauleuchte Länge: 800 mm 7,44 Watt Energieeffizienzklasse: A		800		P	Z	1 0 8 3 8 0	36		
		560		P	Z	1 0 6 3 6 0	20		
LED-Waschplatzbeleuchtung 2,4 Watt Energieeffizienzklasse: A 1 Schalterelement zur Montage hinter dem Spiegelschrank S2A 5370 67, S2A 5370 68, S2A 5370 03 keine LED-Emotionbeleuchtung möglich		560		P	Z	1 0 6 3 6 0	20		
		860		P	Z	1 0 6 3 9 0	25		
LED-Waschplatzbeleuchtung 3,9 Watt Energieeffizienzklasse: A 1 Schalterelement zur Montage hinter dem Spiegelschrank S2A 5310 67, S2A 5310 68, S2A 5310 03 keine LED-Emotionbeleuchtung möglich		860		P	Z	1 0 6 3 9 0	25		
		1160		P	Z	1 0 6 3 1 2	30		
LED-Waschplatzbeleuchtung 5,3 Watt Energieeffizienzklasse: A 1 Schalterelement zur Montage hinter dem Spiegelschrank S2A 5312 67, S2A 5312 68, S2A 532D 68, S2A 5312 03 keine LED-Emotionbeleuchtung möglich		1160		P	Z	1 0 6 3 1 2	30		
	380			P	Z	1 1 2 7 4 5	10		
Handtuchhalter chrom glänzend nach vorne geöffnet zur Montage am Korpus Korpus-tiefe beachten!	380			P	Z	1 1 2 7 4 5	10		
		150	150	P	Z	1 2 3 3	8		
Kosmetikspiegel 2-fache Vergrößerung Saugnapf und Schraubenbefestigung Metallhalter verchromt		150	150	P	Z	1 2 3 3	8		
				P	Z	1 0 5 7	22		
Touch LED-Dimmer für die LED-Spiegelschränke und Aufsatzleuchten				P	Z	1 0 5 7	22		

Programm 057 - Typenliste

Ident Nummern - keine Preise

Tiefenangabe entspricht der Korpus­tiefe		Tiefe in mm	Breite in mm	Höhe in mm	Artikelnummer			Anschlag	Aufpreis Hochglanz Korpus	Aufpreis Premium Technik
Zubehör										
	Behälter transparent mit 1-facher Befestigungsmöglichkeit kombinierbar mit Befestigungsleisten - PZ 1237 L	84	84	65	P Z	1 2 3 7	B 1	4		
	Behälter transparent mit 2-facher Befestigungsmöglichkeit kombinierbar mit Befestigungsleisten - PZ 1237 L	168	84	65	P Z	1 2 3 7	B 2	5		
	Behälter transparent mit 3-facher Befestigungsmöglichkeit kombinierbar mit Befestigungsleisten - PZ 1237 L	251	84	65	P Z	1 2 3 7	B 3	5		
	Positionierungsleiste weiß mit 1-facher Befestigungsmöglichkeit kombinierbar mit Aufbewahrungsboxen - PZ 1237 B	27	83	9	P Z	1 2 3 7	L 1	3		
	Positionierungsleiste weiß mit 2-facher Befestigungsmöglichkeit kombinierbar mit Aufbewahrungsboxen - PZ 1237 B	27	167	9	P Z	1 2 3 7	L 2	3		
	Positionierungsleiste weiß mit 3-facher Befestigungsmöglichkeit kombinierbar mit Aufbewahrungsboxen - PZ 1237 B	27	250	9	P Z	1 2 3 7	L 3	4		
	Positionierungsleiste weiß mit 6-facher Befestigungsmöglichkeit kombinierbar mit Aufbewahrungsboxen - PZ 1237 B	27	504	9	P Z	1 2 3 7	L 6	5		
	Schubkastenaufteilung in Buche teilmassiv für Waschtischunterschranke nur mit Standard-Technik kombinierbar	102	314	65	P Z	1 2 4 1	3 5	8		

Programm 057 - Typenliste

Ident Nummern - keine Preise

		Tiefe in mm	Breite in mm	Höhe in mm	Artikelnummer			Anschlag	Aufpreis Hochglanz Korpus	Aufpreis Premium Technik
Tiefenangabe entspricht der Korpustiefe										
Zubehör										
	Schubkasteneinsatz	85	162	35	P Z	1 2 4 0 1 5		8		
	in Buche teilmassiv	85	262	35	P Z	1 2 4 0 2 5		10		
	zum Einhängen	85	362	35	P Z	1 2 4 0 3 5		12		
	für Waschtischunterschranke	85	462	35	P Z	1 2 4 0 4 5		14		
nur mit Standard-Technik kombinierbar										

Programm 057 - Maßskizzen

SET QU70 1

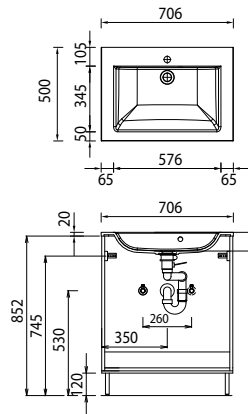

SET QU10 1

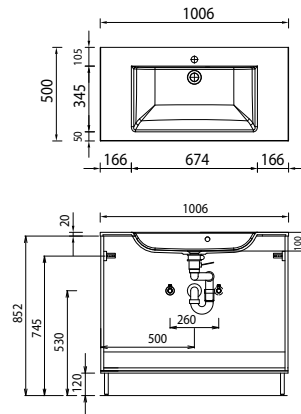

SET QU12 1

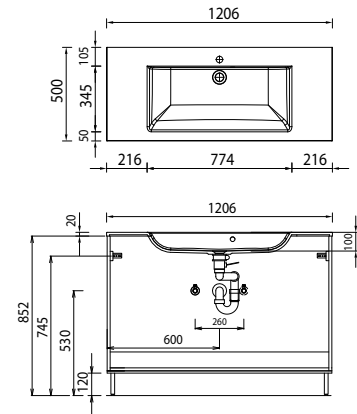

SET QU2D 1

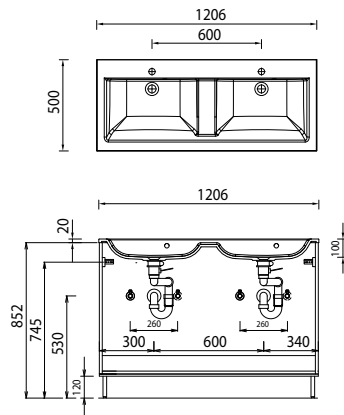

SET QU70 2

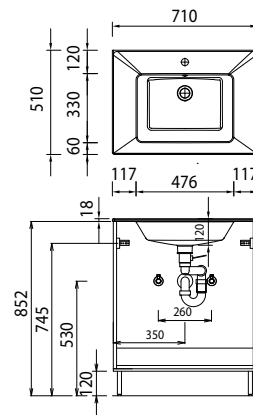

SET QU10 2

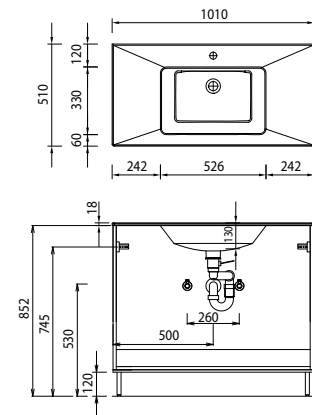

SET QU12 2

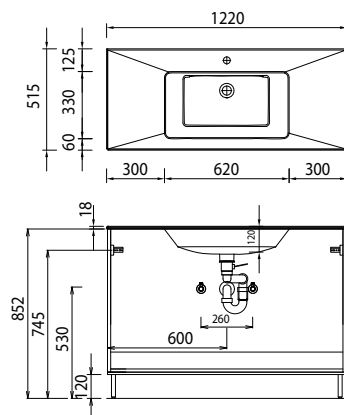

SET QU2D 2

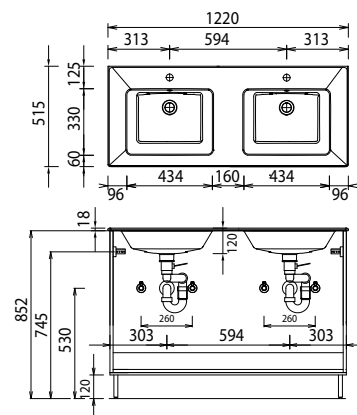

Elektroanschlüsse für Spiegelschränke

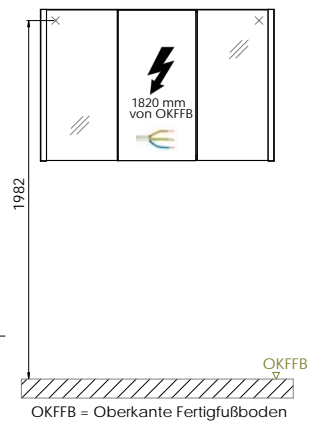

Bei Waschtischanlagen mit Befestigungsschrauben müssen die Maße zum Bohren vor Ort, nach dem Auflegen des Waschtisches auf den Unterschrank, angezeichnet werden.

Mineralguss:

Die Temperatur des Gebrauchswassers darf 55° C nicht überschreiten. Haarfärbemittel müssen bei Kontakt mit der Oberfläche innerhalb weniger Sekunden entfernt werden, um Fleckenbildung zu vermeiden.

Toleranzen:

Die Maßtoleranzen (+/- 5mm) und Ebenheitstoleranzen (DIN 18202) unterliegen den üblichen materialspezifischen Toleranzen für Bauwerkstoffe, anlehnend an die DIN 18202.

Toleranzen:

Die Maßtoleranzen (+/- 5mm) und Ebenheitstoleranzen (DIN 18202) unterliegen den üblichen materialspezifischen Toleranzen für Bauwerkstoffe, anlehnend an die DIN 18202.