

# NEXT GENERATION PUREFACTION

Programm 058



## Frontdekore



Nr. 671 Anthrazit hgl.



Nr. 672 Polarweiß hgl.



Nr. 675 Eiche Sand



Nr. 676 Charleston Eiche

## Korpusdekore

\* Hochglanz Korpus gegen Aufpreis

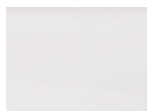

Nr. 190  
Perlstruktur Weiß  
matt



\*Nr. 121  
Anthrazit hgl.

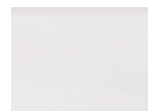

\*Nr. 161  
Weiß hgl.



Nr. 194  
Eiche Sand



Nr. 180  
Charleston  
Eiche

## Waschtischfarben

Mineralguss-Möbelwaschtische

Nr. 1 Weiß



## Griffvariante

grifflos



## Technik

Türen mit integriertem  
Dämpfungssystem  
Auszüge und Schubkästen

Nr. 556

Standard-Technik mit Dämpfung



Nr. 559

Premium-Technik mit Dämpfung





Alle Angaben unverbindlich und freibleibend. Fehler, Irrtümer und Änderungen vorbehalten.  
2016/2017 - ID

Bitte beachten Sie die Gewährleistungs-, Montage- und Pflegehinweise, sowie die Gütevereinbarungen zu Anfang des Verkaufshandbuches.

# Programm 058 - Typenliste

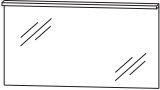
Ident Nummern - keine Preise

	Tiefe in mm	Breite in mm	Höhe in mm	Artikelnummer	Anschlag	Aufpreis Hochglanz Korpus	Aufpreis Premium Technik
Tiefenangabe entspricht der Korpus-tiefe							
<b>Flächenspiegel</b>							
	43	1200	656	<b>F S A 4 3 1 2 1 1</b>		<b>120</b>	
<b>Flächenspiegel</b> LED-Beleuchtung oben waagrecht 11,3 Watt / Converter 15 Watt Energieeffizienzklasse: A inkl. Kippschalter							
<b>Spiegelschränke</b>							
	150	1200	656	<b>S E T 4 2 1 2 1 L</b>		<b>245</b>	<b>20</b>
inkl. Griffblöcke	<b>Spiegelschrank-Set</b> bestehend aus Spiegelschrank (S2A 4390 66) 3 Spiegeltüren auf Trägerplatte 2 Mittelwände 3 Glasfachböden 1 Schalter-Steckdosen-Element bestehend aus Regal (RG 4230 1L) 1 Regal mit Kreuz bestehend aus Gesimsboden (GS 4312 83) Gesimsboden mit LED-Beleuchtung 11,3 Watt / Converter 30 Watt Energieeffizienzklasse: A Türbreiten: 238 mm / 412 mm / 238 mm						
	150	1200	656	<b>S E T 4 2 1 2 1 R</b>		<b>245</b>	<b>20</b>
inkl. Griffblöcke	<b>Spiegelschrank-Set</b> bestehend aus Spiegelschrank (S2A 4390 66) 3 Spiegeltüren auf Trägerplatte 2 Mittelwände 3 Glasfachböden 1 Schalter-Steckdosen-Element bestehend aus Regal (RG 4230 1R) 1 Regal mit Kreuz bestehend aus Gesimsboden (GS 4312 83) Gesimsboden mit LED-Beleuchtung 11,3 Watt / Converter 30 Watt Energieeffizienzklasse: A Türbreiten: 238 mm / 412 mm / 238 mm						

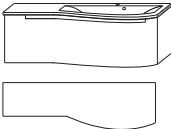
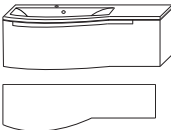
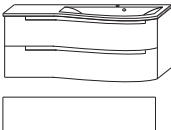

# Programm 058 - Typenliste

Ident Nummern - keine Preise

Tiefenangabe entspricht der Korpus-tiefe		Tiefe in mm	Breite in mm	Höhe in mm	Artikelnummer	Anschlag	Aufpreis Hochglanz Korpus	Aufpreis Premium Technik
<b>Sets</b>								
 Ablagefläche links	<b>Bestehend aus:</b> Waschtisch, Mineralguss, weiß, 1212 mm Waschtischunterschrank 1200 mm 1 Metallauszug mit Einzugsdämpfung und Siphonausschnitt 1 Raumparsiphon linke Korpus-tiefe = 400 mm rechte Korpus-tiefe = 430 mm							
	<b>ohne LED-Beleuchtung</b> <b>mit LED-Beleuchtung</b> 1 LED-Converter 12 V, 15 Watt Energieeffizienzklasse: A inkl. Kippschalter  nur Premium-Technik möglich	517	1212	345	SET P 1 1 2 L		302	7
		517	1212	345	SET P 1 1 2 B L		358	7
 Ablagefläche rechts	<b>Bestehend aus:</b> Waschtisch, Mineralguss, weiß, 1212 mm Waschtischunterschrank 1200 mm 1 Metallauszug mit Einzugsdämpfung inkl. Reling 1 Raumparsiphon linke Korpus-tiefe = 430 mm rechte Korpus-tiefe = 400 mm							
	<b>ohne LED-Beleuchtung</b> <b>mit LED-Beleuchtung</b> 1 LED-Converter 12 V, 15 Watt Energieeffizienzklasse: A inkl. Kippschalter  nur Premium-Technik möglich	517	1212	345	SET P 1 1 2 R		302	7
		517	1212	345	SET P 1 1 2 B R		358	7
 Ablagefläche links	<b>Bestehend aus:</b> Waschtisch, Mineralguss, weiß, 1212 mm Waschtischunterschrank 1200 mm 1 Metallauszug mit Einzugsdämpfung und Siphonausschnitt 1 Metallauszug mit Einzugsdämpfung inkl. Reling 1 Raumparsiphon linke Korpus-tiefe = 400 mm rechte Korpus-tiefe = 430 mm							
	<b>ohne LED-Beleuchtung</b> <b>mit LED-Beleuchtung</b> 1 LED-Converter 12 V, 15 Watt Energieeffizienzklasse: A inkl. Kippschalter  nur Premium-Technik möglich	517	1212	505	SET P 2 1 2 L		402	10
		517	1212	505	SET P 2 1 2 B L		458	10



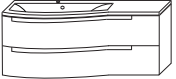

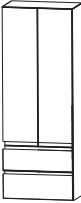
# Programm 058 - Typenliste

Ident Nummern - keine Preise

	Tiefe in mm	Breite in mm	Höhe in mm	Artikelnummer	Anschlag	Aufpreis Hochglanz Korpus	Aufpreis Premium Technik	
Tiefenangabe entspricht der Korпустiefe								
<b>Sets</b>								
  Ablagefläche rechts	<b>Bestehend aus:</b> Waschtisch, Mineralguss, weiß, 1212 mm Waschtischunterschrank 1200 mm 1 Metallauszug mit Einzugsdämpfung und Siphonausschnitt 1 Metallauszug mit Einzugsdämpfung inkl. Reling 1 Raumsiphon linke Korпустiefe = 430 mm rechte Korпустiefe = 400 mm  <b>ohne LED-Beleuchtung</b> <b>mit LED-Beleuchtung</b> 1 LED-Converter 12 V, 15 Watt Energieeffizienzklasse: A inkl. Kippschalter  nur Premium-Technik möglich							
	517	1212	505	<b>SET P 2 1 2 R</b>		<b>402</b>	<b>10</b>	
	517	1212	505	<b>SET P 2 1 2 BR</b>		<b>458</b>	<b>10</b>	
<b>Hochschranke</b>								
	300	300	1600	<b>HNA 0 8 3 0</b>	<b>4</b> L/R	<b>150</b>	<b>19</b>	<b>16</b>
	300	400	1600	<b>HNA 0 8 4 0</b>	<b>4</b> L/R	<b>165</b>	<b>19</b>	<b>18</b>
	300	600	1600	<b>HNA 0 8 6 0</b>	<b>4</b>	<b>224</b>	<b>19</b>	<b>22</b>

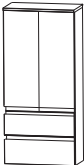

# Programm 058 - Typenliste

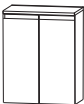
Ident Nummern - keine Preise

Tiefenangabe entspricht der Korpusstärke		Tiefe in mm	Breite in mm	Höhe in mm	Artikelnummer	Anschlag	Aufpreis Hochglanz Korpus	Aufpreis Premium Technik	
	<b>Mittelschrank</b> 1 Tür	300	300	1136	<b>M N A 7 7 3 A 0 1</b>	L/R	<b>133</b>	<b>16</b>	
	1 Glasfachboden 2 Auszüge mit Einzugsdämpfung 1 Abdeckplatte 325 mm tief	300	400	1136	<b>M N A 7 7 4 A 0 1</b>	L/R	<b>146</b>	<b>18</b>	
	<b>Mittelschrank</b> 2 Türen	300	600	1136	<b>M N A 7 7 6 A 0 1</b>		<b>198</b>	<b>22</b>	
	1 Glasfachboden 2 Auszüge mit Einzugsdämpfung 1 Abdeckplatte 325 mm tief								
	<b>Mittelschrank</b> 1 Tür	300	300	1136	<b>M N A 7 1 3 A 0 1</b>	L/R	<b>97</b>	<b>16</b>	
	3 Glasfachböden 1 Abdeckplatte 325 mm tief	300	400	1136	<b>M N A 7 1 4 A 0 1</b>	L/R	<b>109</b>	<b>16</b>	
	<b>Mittelschrank</b> 2 Türen	300	600	1136	<b>M N A 7 1 6 A 0 1</b>		<b>152</b>	<b>17</b>	
	3 Glasfachböden 1 Abdeckplatte 325 mm tief								
<b>Highboards</b>									
	<b>Highboard</b> 1 Tür	300	300	656	<b>H B A 4 1 3 A 0 1</b>	L/R	<b>74</b>	<b>11</b>	
	1 Glasfachboden 1 Abdeckplatte 325 mm tief	300	400	656	<b>H B A 4 1 4 A 0 1</b>	L/R	<b>84</b>	<b>11</b>	
	<b>Highboard</b> 2 Türen	300	600	656	<b>H B A 4 1 6 A 0 1</b>		<b>116</b>	<b>12</b>	
	1 Glasfachboden 1 Abdeckplatte 325 mm tief								



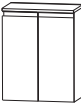
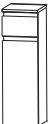
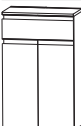
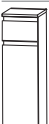
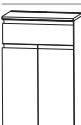



# Programm 058 - Typenliste

Ident Nummern - keine Preise

		Tiefe in mm	Breite in mm	Höhe in mm	Artikelnummer	Anschlag	Aufpreis Hochglanz Korpus	Aufpreis Premium Technik
Tiefenangabe entspricht der Korпустiefe								
<b>Highboards</b>								
	<b>Highboard mit Wäschekippe</b> 1 Wäschekippe 1 Abdeckplatte 325 mm tief	300	300	656	<b>H B A 4 1 3 W 0 1</b>		<b>88</b>	<b>11</b>
		300	400	656	<b>H B A 4 1 4 W 0 1</b>		<b>99</b>	<b>11</b>
	<b>Highboard mit Wäschekippe</b> 1 Wäschekippe 1 Abdeckplatte 325 mm tief	300	600	656	<b>H B A 4 1 6 W 0 1</b>		<b>134</b>	<b>12</b>
	<b>Highboard</b> 1 Schubkasten mit Einzugsdämpfung 1 Tür 1 Glasfachboden 1 Abdeckplatte 325 mm tief  nur Premium-Technik möglich	300	300	816	<b>H B A 5 5 3 A 0 1</b>	L/R	<b>105</b>	<b>12</b>
		300	400	816	<b>H B A 5 5 4 A 0 1</b>	L/R	<b>118</b>	<b>12</b>
	<b>Highboard</b> 1 Schubkasten mit Einzugsdämpfung 2 Türen 1 Glasfachboden 1 Abdeckplatte 325 mm tief  nur Premium-Technik möglich	300	600	816	<b>H B A 5 5 6 A 0 1</b>		<b>167</b>	<b>13</b>
	<b>Highboard mit Wäschekippe</b> 1 Schubkasten mit Einzugsdämpfung 1 Wäschekippe 1 Abdeckplatte 325 mm tief  nur Premium-Technik möglich	300	300	816	<b>H B A 5 5 3 W 0 1</b>		<b>119</b>	<b>12</b>
		300	400	816	<b>H B A 5 5 4 W 0 1</b>		<b>132</b>	<b>12</b>
	<b>Highboard mit Wäschekippe</b> 1 Schubkasten mit Einzugsdämpfung 1 Wäschekippe 1 Abdeckplatte 325 mm tief  nur Premium-Technik möglich	300	600	816	<b>H B A 5 5 6 W 0 1</b>		<b>167</b>	<b>13</b>
<b>Unterschranke</b>								
	<b>Unterschrank</b> 2 Auszüge mit Einzugsdämpfung 1 Abdeckplatte 325 mm tief	300	300	496	<b>U N A 3 6 3 A 0 1</b>		<b>97</b>	<b>8</b>
		300	400	496	<b>U N A 3 6 4 A 0 1</b>		<b>107</b>	<b>9</b>
	<b>Unterschrank</b> 2 Auszüge mit Einzugsdämpfung 1 Abdeckplatte 325 mm tief	300	600	496	<b>U N A 3 6 6 A 0 1</b>		<b>140</b>	<b>10</b>

# Programm 058 - Typenliste

Ident Nummern - keine Preise

Tiefenangabe entspricht der Korpus-tiefe		Tiefe in mm	Breite in mm	Höhe in mm	Artikelnummer	Anschlag	Aufpreis Hochglanz Korpus	Aufpreis Premium Technik
<b>Oberschränke</b>								
	<b>Oberschrank</b> 1 Tür 1 Glasfachboden	150	300	640	<b>O G A 4 1 3 0</b>	L/R	<b>48</b>	<b>9</b>
		150	400	640	<b>O G A 4 1 4 0</b>	L/R	<b>56</b>	<b>9</b>
	<b>Oberschrank</b> 2 Türen 1 Glasfachboden	150	600	640	<b>O G A 4 1 6 0</b>		<b>84</b>	<b>9</b>
<b>Steckboarde</b>								
	<b>Steckboard</b> Farbvariante entspricht der Korpusfarbe							
	Steckboard 300 mm, rundum mit ABS-Dickkante	150	300	28	<b>S B G 6 0 3 0</b>		<b>12</b>	<b>1</b>
	Steckboard 400 mm, rundum mit ABS-Dickkante	150	400	28	<b>S B G 6 0 4 0</b>		<b>14</b>	<b>1</b>
	Steckboard 600 mm, rundum mit ABS-Dickkante	150	600	28	<b>S B G 6 0 6 0</b>		<b>19</b>	<b>2</b>
	Steckboard 1200 mm, rundum mit ABS-Dickkante	150	1200	28	<b>S B G 6 0 1 2</b>		<b>34</b>	<b>3</b>
<b>Zubehör</b>								
	<b>Handtuchhalter</b> chrom glänzend nach vorne geöffnet zur Montage am Korpus  Korpustiefe beachten!	380			<b>P Z 1 1 2 7 4 5</b>		<b>10</b>	
	<b>LED-Waschplatzbeleuchtung</b> 3,9 Watt Energieeffizienzklasse: A 1 Schalterelement zur Montage hinter dem Spiegelschrank SET 4212 1R, SET 4212 1L  keine LED-Emotionbeleuchtung möglich		860		<b>P Z 1 0 6 3 9 0</b>		<b>25</b>	
	<b>Touch LED-Dimmer</b> für die LED-Spiegelschränke und Aufsatzleuchten				<b>P Z 1 0 5 7</b>		<b>22</b>	

# Programm 058 - Maßskizzen

SET P112 (B)L

SET P212 (B)L

SET P112 (B)R

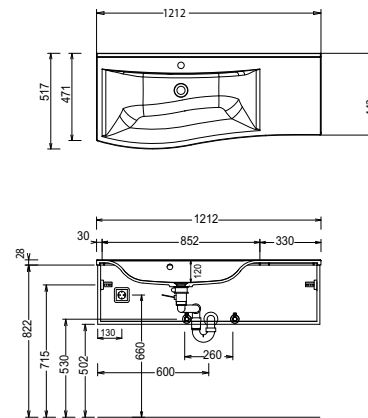
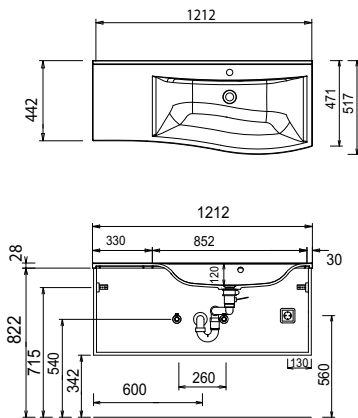
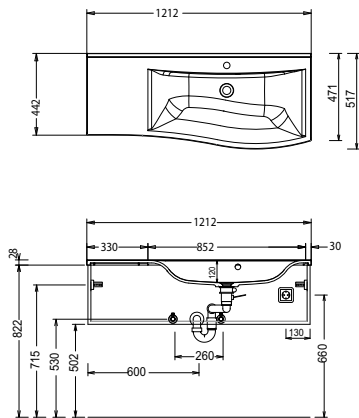

SET P212 (B)R

Elektroanschlüsse für Spiegelschränke

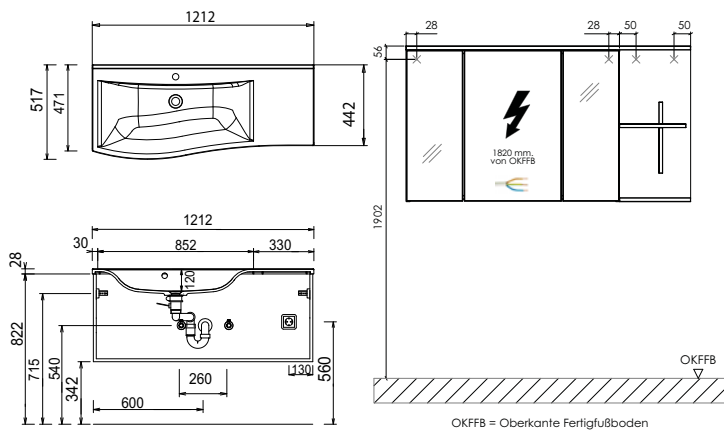

## Mineralguss:

Die Temperatur des Gebrauchswassers darf 55° C nicht überschreiten. Haarfärbemittel müssen bei Kontakt mit der Oberfläche innerhalb weniger Sekunden entfernt werden, um Fleckenbildung zu vermeiden.

## Toleranzen:

Die Maßtoleranzen (+/- 5mm) und Ebenheitstoleranzen (DIN 18202) unterliegen den üblichen materialspezifischen Toleranzen für Baustoffe, anlehnend an die DIN 18202.